

tecnolite®

LA LUZ ES TUYA

LA INNOVACIÓN DE LA LUZ C 2 5

CONTENIDO

1 CONTENIDO

13 TECNOLITE CONNECT

41 INTERIOR

3 CÓMO LEER EL CATÁLOGO 4 LED PARA LA CORRECTA ILUMINACIÓN
5 ÍNDICE POR CÓDIGO 9 ÍNDICE POR NOMBRE

18	KIT	18	Iluminación
18		18	Monitoreo
19	SEGURIDAD	19	Sensores
19		19	Alarmas
20		20	Cerraduras
21	MONITOREO	21	Timbre
21		21	Chicharra
22		22	Cámaras
24	CONFORT	24	Controles
24		24	Tiras Led TV
25		25	Infrarojo
25		25	Enrutador
26	ENERGÍA	26	Contactos
26		27	Contactos con Apagador
29		29	Apagadores
30		30	Controlador
31	ILUMINACIÓN	31	Lámparas
31		31	Acento
32		32	Luz General
32		32	Filamento
33		33	Lhb
34	Interior	34	Comercial
37		37	Oficina
38		38	Hospitalidad
39	Exterior	39	Hospitalidad
40		40	Arquitectónico
45	Empotrados Acento	46	Acento sin Marco
48		48	Acento
56		56	Luz General
67		67	Sin Lámpara
77		77	A Prueba de Vapor
80		80	Suspendido
80		80	Spot
81		81	Rieles
81		81	Accesorios
82		82	Drivers
84		84	Riel
88		88	Empotrados
91		91	Sobreponer
108	Regletas	108	Sobreponer
113	Ultra Slim	113	Sobreponer
116		116	Accesorios
120	Decorativas	120	Interior
121		121	Exterior
125	Suspendidos	126	Led
140		140	Sin Lámpara
164		164	Socket Decorativo
165	Lámpara de Mesa		
168	Lámpara de Pie		
169	Sobreponer en Plafón	170	Led
179		179	Sin Lámpara
181	Lectura		
185	Luz de Cortesía		
187	Arbotantes	188	Led
197		197	Sin Lámpara
208	Panel Led		
211	Lineales	211	Empotrados
211	Gabinetes	211	Empotrados
212		212	Sobreponer
213	Suspendidos	213	Lineales
221	A Prueba de Vapor		
223	Suspendidos		
219	INDUSTRIAL		

227 EXTERIOR

325 SEGURIDAD

335 LÁMPARAS

374

229	HOSPITALIDAD	231 PLAFÓN 235 PLAFÓN / MURO 237 SUSPENDIDOS	237 Farol 238 Giralda 239 Plafón 239 Farol Suspendido
243	SOLAR	239 SIN LÁMPARA	244 Arbotantes 246 Pie/Poste 247 Reflector 249 Piso 250 Muro
241	ARQUITECTÓNICO	243 SOLAR	251 Led 271 Sin Lámpara 274 Zona Costera 275 Piso 277 Farol
241	ARQUITECTÓNICO	251 ARBOTANTES DECORATIVO	284 Led 286 Sin Lámpara
283	MINI POSTES	283 MINI POSTES	289 Led 290 Sin Lámpara
289	POSTES	289 POSTES	294 Estacas 299 Reflectores
291	LUZ DE LUNA	291 LUZ DE LUNA	308 Led 311 Sin Lámpara
293	PROYECTORES	293 PROYECTORES	312 Zona Costera 313 Led
305	SUMERGIBLES	305 SUMERGIBLES	320 Sub-Urbano
307	EMPOTRADOS EN PISO	307 EMPOTRADOS EN PISO	322 Solar 323 Fotocelda
312	LUZ DE CORTESÍA	312 LUZ DE CORTESÍA	328 Lineal 329 Muro 329 Plafón 329 A19
317	INDUSTRIAL/ SUB-URUBANO	317 INDUSTRIAL/ SUB-URUBANO	332 Recargable 334 Requiere Baterías
319	ARBOTANTE	319 ARBOTANTE	338 MR11 - MR16 340 GU10 341 AMPOLLETAS 343 AR111 343 JDR 344 PAR 20 345 PAR 30 346 PAR 38
321	PUNTA DE POSTE	321 PUNTA DE POSTE	347 VELAS 348 GLOBOS 349 A19 351 CIRCULAR 352 ALTA PONTENCIA 355 TUBO T8 356 TUBO T5
327	EMERGENCIA	327 EMERGENCIA	357 A19 359 GLOBOS 361 DECORATIVO 365 VELAS 367 TUBULAR
328	RECARGABLE	328 RECARGABLE	369 LUZ DE LUNA
331	LINTERNAS	331 LINTERNAS	371 MR16 371 GU10
338	ACENTO	338 ACENTO	371 BALA 371 VELA 372 DECORATIVO 372 PARES 372 ANTI MOSQUITO
347	LUZ GENERAL	347 LUZ GENERAL	372 ESPIRAL
357	FILAMENTO	357 FILAMENTO	
368	INCANDESCENTE	368 INCANDESCENTE	
369	COLORS	369 COLORS	
372	FLUORESCENTES	372 FLUORESCENTES	
372	TRANSFORMADOR	372 TRANSFORMADOR	

¿CÓMO LEER EL CATÁLOGO?

tecnolite[®]
LA LUZ ES TUYA

C 2 5

1 FOTOGRAFÍA DEL PRODUCTO



2 IMAGEN PRODUCTO APLICADO (SUGERENCIA)



3 CARACTERÍSTICAS DEL PRODUCTO

CÓDIGO DEL PRODUCTO

NOMBRE

NINFA

YDLED-101/30/B

● Luz cálida brillante
3 000 K

Blanco

POTENCIA: 6.5 W

LUMENS: 380 lm

IP: 44

VOLTS: 100-240 V ~

Vida útil: 25 000 h IRC: 80 Ángulo: 24°

Tipo de lámpara: LED Integrado

Corte de empotramiento: 75 mm

Atenuable: No

FICHA TÉCNICA
(Especificaciones del producto)

IDENTIFICADOR DE PRODUCTO NUEVO

NUEVO

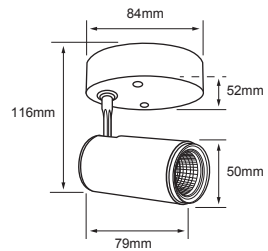

DIAGRAMA

4 PESTAÑA IDENTIFICADORA

COMERCIAL · EMPOTRADOS · ACENTO

FAMILIA

SUBFAMILIA

SECCIÓN

INTERIOR

127

NÚMERO DE PÁGINA

5 VIDEO TIPS



LED PARA LA CORRECTA ILUMINACIÓN

• LUMENS (lm) Flujo luminoso

Indica la cantidad total de luz emitida por la fuente luminosa, sin importar la dirección en la que está proyectada.

• EFICIENCIA LUMÍNICA (lm/W)

Es la relación entre la cantidad de luz que produce una fuente y la energía que consume para producirla. Es decir, la relación Lumen / Watts.

La iluminación LED es más eficiente, porque consume menos electricidad (watts) para producir la luz (lumen).

• LUX (lx) Iluminancia

Indica la cantidad de luz proyectada sobre una superficie ($lx=lm/m^2$). Permite cuantificar la cantidad total de luz visible y la intensidad de la iluminación sobre una superficie.

Es importante tener en cuenta la orientación de la Fuente de luz y la distancia a la superficie; no distingue un número de Fuentes de luz, ni el color, ni la forma.

• CANDELAS (cd) Intensidad luminosa

Indica la intensidad luminosa, equivale a medir la cantidad de luz en una dirección concreta relacionada con el ángulo de apertura.

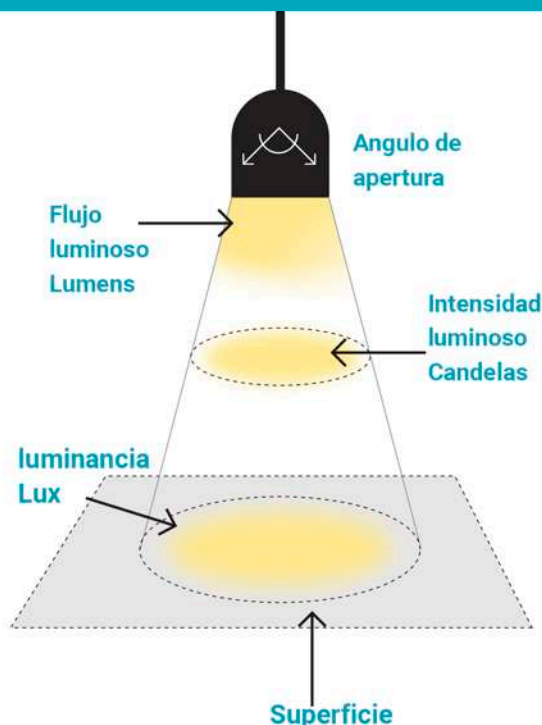

BENEFICIOS DE LOS LED



EQUIVALENCIA LED

LUMENS / WATTS

LUMENS (lm) FLUJO LUMINOSO	WATTS CONSUMO DE ENERGÍA
80-90	1 w
230-270	3 w
400-450	5 w
500-560	6 w
800-900	10 w
940-1080	12 w
1200-1350	15 w
1600-1800	20 w
4800-5200	60 w
6000-8000	90 w
9200-10080	120 w
12000-13500	150 w
13800-14400	160 w

NOM-025-STPS-2008

Rige los lineamientos básicos para la iluminación de sitios de trabajo

TAREA VISUAL DEL PUESTO DE TRABAJO	ÁREA DE TRABAJO	NIVELES MÍNIMOS DE ILUMINACIÓN (LUXES)
En exterior: distinguir el área de tránsito, desplazarse caminando, vigilancia, movimiento de vehículos.	Exteriores generales: patios y estacionamientos	20
En interiores: distinguir el área de tránsito, desplazarse caminando, vigilancia, movimiento de vehículos.	Interiores generales: almacenes de poco movimiento, pasillos, escaleras, estacionamientos cubiertos, labores en minas subterráneas, iluminación de emergencia.	50
En interiores.	Áreas de circulación y pasillos: salas de espera, salas de descanso, cuartos de almacén, plataformas, cuartos de calderas.	100
Requerimiento visual simple: inspección visual, recuento de piezas, trabajo en banco y máquina.	Servicios al personal: almacenaje rudo, recepción y despachos, cassetas de vigilancia, cuartos de compresores y pailería.	200
Distinción moderada de detalles: ensamble simple, trabajo medio en banco y máquina, inspección simple, empaque y trabajos de oficina.	Talleres: Áreas de empaque y ensamble, aulas y oficinas.	300
Distinción clara de detalles: maquinado y acabados delicados, ensamble de inspección moderadamente difícil, captura y procesamiento de información, manejo de instrumentos y equipo de laboratorio.	Talleres de precisión: salas de cómputo, áreas de dibujo, laboratorios.	500
Distinción fina de detalles: maquinado de precisión, ensamble e inspección de trabajos delicados, manejo de instrumentos y equipo de precisión, manejo de piezas pequeñas.	Talleres de alta precisión: de pintura y acabado de superficies y laboratorios de control de calidad.	750
Alta exactitud en la distinción de detalles: ensamble, proceso e inspección de piezas pequeñas y complejas, acabado de pulidos finos.	Proceso: Ensamble e inspección de piezas complejas y acabados con pulidos finos.	1000
Alto grado de especialización en la distinción de detalles.	Proceso de gran exactitud Ejecución de tareas visuales: - de bajo contraste y tamaño muy pequeño por periodos prolongados. - exactas y muy prolongadas, - muy especiales de extremadamente bajo contraste y tamaño pequeño.	2000

LUXES ESPACIOS

100-300 lx	● SALONES
500 lx	● DESPACHO
150-200 lx	● DORMITORIO INFANTIL
220 lx	● COCINA
100-200 lx	● BAÑOS
100 lx	● PASILLO

LUXES ACTIVIDADES

100-300 LX	● VER TELEVISIÓN
500 LX	● LEER
150-200 LX	● JUGAR
220 LX	● COCINAR
100-200 LX	● MAQUILLARSE

tecnolite®

LA LUZ ES TUYA

ÍNDICE POR CÓDIGO

CÓDIGO	PÁG	CÓDIGO	PÁG	CÓDIGO	PÁG
09A19LEDHE30MV200	349	10DPTLLED371MV65GN	91	11SOLLED39DC30G	244
09A19LEDHE65MV200	349	10DWLLED25VCD65AN	333	11TLLED2032MV30B	188
09CTLLED8301MV30NC	128	10DYDLED010VSCCTB	58	11TLLED2032MV30N	188
09CTLLED8301MV30NG	128	10DYDLED371MV30GN	88	11YDLED3165MVBTCW	34
09CTLLED8301MV30NR	128	10DYDLED371MV65GN	88	11YDLED3165MVNTCW	34
09CTLLED8302MV30B	128	10DYSNLED371MV30GN	84	11YDLED432MV30N	63
09CTLLED8302MV30DN	128	10DYSNLED371MV40GN	84	11YDLED432MV65N	63
09CTLLED8302MV30ND	128	10FLCLED05MV30B	110	120ESLED730MV65S	323
09EMA19LED30MV	329	10FLCLED05MV65B	110	120EST236SLGR	222
09EMA19LED65MV	329	10HLED1161MV30N	256	120PTL5030MVS	179
09HLED1153MV30N	258	10HLED1183MV30N	256	120TL1805MVOP	197
09HLED1177MV30G	261	10HLED1186MV30N	257	120TL1850MVS	197
09HLED1203MV30N	284	10HLED1205MV30N	285	120UFOLED65MVN	223
09HLED429MV30N	284	10HLED1208MV30N	285	120YD4002MVB	67
09HLED752MV30N	294	10HLED123MV30N	253	120YD4002MVN	67
09HLED923MV30N	258	10HLED124MV30N	261	12CIRLED65MV	351
09PAR20LED30MV35	344	10HLED191MV30N	258	12CTLLED011MV30B	133
09PAR20LED65MV35	344	10HLED401MV30N	252	12CTLLED011MV30N	133
09SMR16LEDCCMV45	338	10HLED762MV30N	297	12CTLLED186MV30AT	135
09T8LED60MV65C	355	10HLED848MV30N	252	12DCTLLED176MV30B	138
09T8LED60MV65CT	355	10HLED947V30G	260	12DCTLLED176MV30N	138
09TL1103MVS	200	10HLED950V30N	256	12DCTLLED700V30N	130
09TLLED2031MV30B	188	10LQLEDT30MVN	300	12DHLLED207V30N	263
09TLLED2031MV30N	188	10LQLEDT65MVN	300	12DLFCLED60SV30B	116
09YDLED015MVCCB	60	10LQLEDY30MVN	302	12DLFCLED60SV30N	116
09YDLED109MV30B	77	10LQLEDY65MVN	302	12DLFCLED60SV40B	116
09YDLED109MV30N	77	10PTLLED1010MV30N	175	12DLFCLED60SV40N	116
09YDLED109MV65B	77	10PTLLED1010MV65N	175	12DLFCLED60SV65B	116
09YDLED109MV65N	77	10PTLLEDC1135V30BA	235	12DLFCLED60SV65N	116
09YDLED430MV30B	62	10PTLLEDC1135V30BT	235	12EMPTLLEDR65MVB	329
09YDLED430MV40B	62	10PTLLEDC1135V30NA	235	12FTLLED013MV30N	268
09YDLED430MV65B	62	10PTLLEDC1135V30NT	235	12FTLLED014MV30N	237
09YDLED432MVBTCW	35	10PTLLEDR1135V30BA	235	12GRLEDRGBMVNTCW	40
09YDLED432MVNTCW	35	10PTLLEDR1135V30BT	235	12HLED1150MV30G	261
09YDMLED001MV40B	63	10PTLLEDR1135V30NA	235	12HLED122MV40N	260
09YDMLED001MV40S	63	10PTLLEDR1135V30NT	235	12HLED1457V30G	261
09YDMLED001MV65B	63	10SOLLED32VCD65N	250	12HLED211MV30N	284
09YDMLED001MV65S	63	10SOLLED34VCD65N	250	12HLED416MV30N	255
100H1081MVG	269	10TLLED102MV30S	194	12HLED417MV30N	261
100H1082MVG	269	10TLLED2045MV30B	183	12HLED420MV30N	255
100H1083MVG	269	10TLLED2045MV30N	183	12HLED426MV30N	252
100H1084MVG	286	10TLLED2046MV30B	183	12HLED615MV30N	308
100H432MVN	269	10TLLED2046MV30N	183	12HLED751MV30N	296
100H433MVN	286	10YD101MVB	78	12HLED945MV30S	258
100LHLED65MV120B	353	10YD101MVs	78	12PTLLED30MVB	177
100LQLEDT18MVN	299	10YDC001MVB	71	12PTLLED30MVN	177
100LQLEDT30MVN	301	10YDC002MVB	47	12PTLLED65MVB	177
100LQLEDT65MVN	301	10YDLED025CCMVB	54	12PTLLED65MVN	177
100LQLEDY30MVN	303	10YDLED026CCMVB	54	12PTLLEDR30MVB	176
100LQLEDY65MVN	303	10YDLEDHE016MV30B	53	12PTLLEDR30MVN	176
100SOLLED131VCD65N	322	10YDLEDHE016MV30N	53	12PTLLEDR65MVB	176
100TL1852MVB	197	10YDLEDHE016MV40B	53	12PTLLEDR65MVN	176
100TL1852MVND	197	10YDLEDHE016MV40N	53	12TIRLED30MV5M	120
100UFOLED65MVN	225	10YDLEDHE016MV65B	53	12TIRLED40MV5M	120
100UFOLED65MVN	225	10YDLEDHE016MV65N	53	12TIRLED65MV5M	120
1080CTL8192MVN	140	10YDLEDHE432MVCCB	61	12TIRLEDAMV5M	121
10CTLLED8365MV30C	132	10YDLEDHE432MVCCN	61	12TIRLEDAZMV5M	121
10CTLLED8366MV30CH	132	10YDR001MVB	71	12TIRLEDCTMVCTR5M	120
10DA19LED30V	350	10YDR002MVB	47	12TIRLEDROMV5M	121
10DA19LED40V	350	10YDR003MVB	71	12TIRLEDVEMV5M	121
10DA19LED65V	350	10YSNLED009MV30B	94	12TLLED510MVCCN	189
10DCIRLED30STPMV	351	10YSNLED009MV30N	94	12YDLED136MVCCB	59
10DCIRLED65STPMV	351	10YSNLED010MV30B	94	12YDLED430MV30B	62
10DHLLED206V30N	263	10YSNLED010MV30N	94	12YDLED430MV40B	62
10DPAR30LED30V40	345	10YSNLED025MV30B	96	12YDLED430MV65B	62
10DPAR30LED65V40	345	10YSNLED025MV30N	96	12YDLED430MVBTCW	35
10DPAR30LLED30V40	345	11CTLLED8367MV30C	132	12YDLED431MV30B	66
10DPTLLED371MV30GN	91	11HLED1055VCCG	256	12YDLED431MV65B	66

CÓDIGO	PÁG	CÓDIGO	PÁG	CÓDIGO	PÁG	CÓDIGO	PÁG	CÓDIGO	PÁG	CÓDIGO	PÁG	CÓDIGO	PÁG
12YSNLED014CCMB	92	15DYSNLED371MV40GN	84	180LVR7203MVS	106	20BKLEDCCMVB	209	24HLED203V30G	263	2YDLED1052DC30N	48	38LFCLED2251MVCCTB	218
12YSNLED015CCMB	90	15ETLED18MVCCB	190	180LVR903MVS	105	20CTL154MVB	155	24HLED420MV30N	255	2YDLED1053DC30N	89	3CTLLED152MVBTCW	36
12YSNLED021MVCCB	85	15ETLED18MVCCN	190	180YD4003MVB	67	20CTL154MVVN	155	24HLED421MV30N	255	2YDLED1054DC30N	89	3DA165LEDFC20VA	361
12YSNLED021MVCCN	85	15ETLED19MVCCB	190	180YD4003MVN	67	20CTL1900MVAM	162	24HLED813CV30G	313	2YSMLED070DC30N	80	3DA165LEDFC20VH	361
12YSNLED022MVCCB	96	15ETLED19MVCCN	190	18CIRLED65MV	351	20CTL1900MVOP	162	24HLED813CV30N	313	2YSMLED071DC30N	80	3DAXLEDFC20VA	364
12YSNLED022MVCCN	96	15FTLED009MV30N	267	18DFLLED90SV30B	116	20CTL1941MVN	156	24FLFCLED2250MVCCTB	218	300CTL8405MVCT	141	3DD125LEDFC20VA	364
13DA19LED30V	350	15HLED1174MVCCN	259	18DFLLED90SV30N	116	20CTL817MVCT	146	24LTLED3140V40BL	211	300LQLEDT30MVN	301	3DG125LEDFC20VA	365
13DA19LED65V	350	15HLED1191V30G	252	18DFLLED90SV40B	116	20CTL8183MVCH	145	24LTLED3140V65BL	211	300LQLEDT65MVN	301	3DG125LEDFC20VAR	365
13DYDLED011VSCCTB	58	15LVCLLED895MV30B	97	18DFLLED90SV40N	116	20CTL8184MVCH	145	24LTLED3142V65BL	212	300LQLEDY30MVN	303	3DG125LEDFC20VAS	365
13DYDLED020VCCCTB	59	15LVCLLED895MV30N	97	18DFLLED90SV65B	116	20CTL8187MVN	156	24PTLLED1132CV30G	234	300LQLEDY65MVN	303	3DG200LEDFC20VA	364
13HLED005MV30N	285	15PTLELED05MV65B	178	18DFLLED90SV65N	116	20CTL8190MVN	140	24PTLLED1132CV30N	234	30CTLLED185MV30AT	135	3DG200LEDFC20VH	364
13HLED1185V30G	259	15PTLLED1015MV30N	175	18FLCLED04MVCCCTB	108	20DYDLED013VSCCTB	58	24PTLLED1132CV65G	234	30ESLED520MV65B	320	3DG9LED30V300	341
13HLED119MV40N	260	15PTLLED1015MV65N	175	18FLCLED05MV30B	110	20DYSNLED009V30N	94	24PTLLED1132CV65N	234	30HLED1215MV30G	265	3DG9LED30V300C	341
13HLED373MV30G	254	15PTLLED1131CV30G	234	18FLCLED05MV65B	110	20DYSNLED010V30N	94	24PTLLED1132RV30G	233	30HLED2500MV30N	289	3DG9LED30V300COB	341
13HLED922V30G	258	15PTLLED1131CV30N	234	18FLCLED040MVS	111	20FTL3424MVN	278	24PTLLED1132RV30N	233	30HLED764MV30N	297	3DG9LED65V240	341
13PAR30LED30MV35	345	15PTLLED1131CV65G	234	18FLCPLLED60MV40B	111	20H1175MV	271	24PTLLED1132RV65G	233	30LHLED65MV220	354	3DG9LED65V300	341
13PAR30LED65MV35	345	15PTLLED1131CV65N	234	18FLCPLLED60MV65B	111	20HLED1076MV30N	255	24PTLLED1132RV65N	233	30LHLEDT65MV200	353	3DG9LED65V300C	341
13PAR38LED30MV25	346	15PTLLED1131RV30G	233	18FLCPLLED65MVS	111	20HLED1192V30G	252	24PTLLED1143CCMVS	170	30LQLEDT30MVN	300	3DG9LED65V300COB	341
13PAR38LED65MV25	346	15PTLLED1131RV30N	233	18HLED123MV30N	253	20HLED763MV30N	297	24PTLLED1144CCMVS	170	30LQLEDT65MVN	300	3DJCLED30V300	341
13PAR38LEDBMV60	372	15PTLLED1131RV65G	233	18HLED625MV30N	308	20HLED848MV30N	252	24PTLLED1145CCMVB	170	30LQLEDY30MVN	302	3DS123LEDFC20VA	364
13PAR38LEDGMV60	372	15PTLLED1131RV65N	233	18LVRLED893MV30N	99	20FLCLED2204MV40N	217	24PTLLED1145CCMVN	170	30LQLEDY65MVN	302	3DS170LEDFC20VA	364
13PAR38LEDRMV60	372	15PTLLED1140MVCCCTB	232	18PAR38LED30MV35	346	20LHLED65MV220	354	24PTLLED209MV30N	95	30PTLLED015MVBTCW	37	3DST64LEDFC20VA	361
13PAR38LEDYMV60	372	15PTLLED1140MVCCN	232	18PAR38LED65MV35	346	20LHLED65MV300	353	24PTLLED30MVB	177	30SOLLED33VCD65N	250	3DST64LEDFT20VA	361
13PTLED210MV30N	95	15PTLLED212MV30B	95	18PTLLED1947MVCCB	171	20LHLED765MV200	353	24PTLLED30MVN	177	32DCTLED2205V30S	136	3DST94LEDFC20VA	364
13SA19LED30MV120	350	15PTLLED212MV30N	95	18PTLLED1947MVCCN	171	20LQLED65MV300	353	24PTLLED65MVN	177	32ESTLED232650ST	222	3DT60LEDFC20VA	367
13SA19LED65MV120	350	15PTLLED212MV65B	178	18PTLLED30MVB	177	20LQLEDT30MVN	300	24PTLLED65MVN	177	32ESTLED232V40ST	222	3DITLLED10DCCCB	167
13YDLED011MVBTCW	35	15TIRLED65MVB	178	18PTLLED30MVN	177	20LQLEDY30MVN	302	24PTLLED30MVB	176	32LHLED50MV360	352	3DITLLED10DCCBA	167
14FLCLED03MVCCCTB	108	15TIRLED65MVB	177	18PTLLED65MVB	177	20LQLEDY65MVN	302	24PTLLED30MVN	176	32LTLED2281V40BL	211	3DITLLED10DCCD	167
14GLLED20MV65CF	268	15TIRLED65MVB	177	18PTLLED65MVN	177	20LQLEDY65MVN	302	24PTLLED65MVB	176	32LTLED2281V65BL	211	3DITLLED10DCCN	167
14HLED1500LAZVMG	292	15YDLED212MV30B	90	18PTLLED30MVB	176	20PERLED120MV40S	211	24PTLLED65MVN	176	33CTLLED168MV30B	136	3DITLLED10DCCPL	167
14HLED1500LVEMVG	292	15YDLED212MV30N	90	18PTLLED30MVN	176	20PTLLED1020MV30N	175	24TIRLED65MVB	176	33CTLLED168MV30D	136	3DITLLED12DCCCB	166
14HLED944V30G	256	160LHLED65MV120	353	18PTLLED30MVB	176	20PTLLED1020MV65N	175	24TIRLED85MVB	176	33CTLLED175MV30N	138	3DITLLED12DCCBA	166
14SLED20MV65CF	268	16DYDLED012VSCCTB	58	18PTLLED65MVN	176	20PTLLED1020MVBTCW	37	24TLED0142V40BL	212	33CTLLED175MV30N	138	3DITLLED12DCCCB	166
14YSNLED013MVBTCW	36	16HLED1053V30G	255	18T8LED120MV40C	355	20PTLLED201VCCB	171	24YDLED015MVCCB	60	33LHLED50MV360	352	3DITLLED12DCCD	166
14YSNLED013MVBTCW	36	16HLED1184MV30N	257	18T8LED120MV40CT	355	20PTLLED30MVB	178	24YDLED430MV30B	62	35CTLLED013MV30B	133	3DITLLED12DCCN	166
150LQLEDT30MVN	301	16HLED808RV30G	313	18T8LED120MV65C	355	20PTLLED65MVB	178	24YDLED430MV30B	66	35DGT25INFCE27VH	368	3DITLLED12DCCPL	166
150LQLEDT65MVN	301	16PAR38LEDAMV35	369	18T8LED120MV65CT	355	20SOLLED132VCD65N	245	24YDLED431MV30B	66	35DGT80INFTE27VH	368	3DYDLED801V30B	49
150LQLEDY30MVN	303	16PAR38LEDLLAZMV35	369	18TLED120MV30AT	193	20TL342MCT	198	24YDLED431MV65B	66	35DGT45INFCE27VH	368	3DYDLED801V30N	49
150LQLEDY65MVN	303	16PAR38LEDLLVEMV35	369	18YDLED136MVCCB	59	20TLED103MV30S	194	25DYDLED021VCCCTB	59	35DST45INFCE27VH	368	3ETLLED01MV30N	186
150LVC880MVB	104	16PTLLED259MV30B	93	18YDLED430MV30B	62	20TLED103MV30S	194	25HLED2501MV30N	289	35DST64INFCE27VH	368	3ETLLED002MV30N	186
150LVC880MVN	104	16PTLLED259MV30N	93	18YDLED430MV40B	62	20TLED408MV30B	192	25PTLLED1141MVCCCTB	232	35DST281VINFTE27VH	368	3HLED1165MV30N	315
150LVC882MVB	103	16SOLLED14VCD65N	250	18YDLED430MV65B	62	20TLED408MV30N	192	25PTLLED1141MVCCN	232	35DST2821VINFCE27VH	368	3HLED1166MV30N	315
150LVC882MVND	103	16SOLLED42DC30G	244	18YDLED430MVBTCW	35	20YDLED013MV30B	63	27HLED1162V30G	255	35DST2830VINFTE27VH	368	3HLED768DC30N	294
150LVR880MVB	104	16T5LED120V40C	356	18YDLED431MV30B	66	20YDLED015MV30B	63	28HLED413V30S	264	35DT45INFCE27VH	368	3HLED769DC30N	294
150LVR880MVN	104	16T5LED120V65C	356	18YDLED431MV65B	66	20YDLED015MV40B	63	28HLED767LVEMVG	292	35DYDLED022VCCCTB	59	3HLED918MV30N	258
150LVR881MVB	102	16YDLED015MVCCB	60	19HLED209VCCN	263	20YDLED015MV40N	63	28LHLED767LVEMVG	292	35LHLED65MVN	223	3MRT1LED30V38	338
150LVR881MVND	102	16YSNLED018MV30B	85	1A19LEDF27DC360	357	20YDLED015MV65B	63	28SPAR38LEDCMV36	345	35PTLLED1142MVCCCTB	232	3SOLLED17VCD65N	245
150LVR882MVB	103	16YSNLED018MV30N	85	1ETLLED912MV30B	186	20YDLED015MV65N	63	2CTLMELED0072DC30N	80	35PTLLED1142MVCCN	232	3SOLLED18VCD30G	244
150LVR882MVND	103	16YSNLED3167MV30BN	93	1ETLLED913MV30B	186	21HLED1151MV30G	261	2CTLMELED0073DC30N	80	35TIRLED85VCD65N	121	3SOLLED25VCD65N	334
150LVR882MV30N	225	17A19LED30MV270	350	1HLED903MV30N	312	21PTLLED1035VCCCF	171	2DA19LEDFC20VA	357	36CTLLED170MV30D	139	3TL1101MVS	200
150UFOLED65MVN	225	17A19LED65MV270	350	1S14LED27DC360	357	21PTLLED1035VCCN	171	2DA19LEDFT20VA	357	36CTLLED170MV30N	139	3TLLED2053MV30B	183
15CTLLED3315MV30B	133	17CTLLED158MV30N	134	1S14LED27MV360	357	22CTLLED8290MV30N	137	2DT30LEDFT20VA	367	36CTLLED171MV30B	136	3TLLED2053MV30N	183
15CTLLED3315MV30N	133	17YDLED1001MV27B	56	1SOLLED28DC30N	248	22CTLLED8290MV30ND	137	2EMLED20MV65B	328	36CTLLED171MV30D	136	3YDLED1064MV30B	48
15CTLLED8211MV30CR	126	17YDLED3165MV30B	55	1SOLLED29DC30N	249	22ESLED4005CCMVCF	320	2G4LED30DC150	342	36DLFCLED150SV30B	115	3YDLED1064MV30N	48
15CTLLED8213MV30CR	126	17YDLED3165MV30N	55	1SOLLED43DC30N	247	22FWLRWMTVCW	38	2G9LED30MV150	342	36DLFCLED150SV40B	115	3YDLED1065MV30B	48
15DA19LED30V	350	17YDLED458MV30BN	46	1SOLLED44DC30N	247	22YSNLED019MV30B	85	2G9LED30V300C	342	36DLFCLED150SV40N	115	3YDLED1065MV30N	48
15DA19LED65V	350	180CTL1003MVOP	160	1SOLLED45DC30N	247	22YSNLED019MV30N	85	2G9LED65V150	342	36DLFCLED150SV65B	115	3YDLED3161MV30B	55
15DAR11LED30V12	343	180CTL1033MVOP	160	1YDLED1090MV30B	49	23CTLLED1951MV30CRN	134	2G9LED65V300C	342	36DLFCLED150SV65N	115	3YDLED3161MV30N	55
15DAR11LED30V12N	343	180CTL3313MVMN	153	1YDLED1090MV30N	49	24OCTL8002MVN	158	2HLED920DC30B	316	36DLFCLED150SV65N	115	3YDLED3161MVBTCW	34
15DAR11LED30V24	343	180CTL3313MVMRS	153	1YDLED1091MV30B	49	24OCTL8004MVN	157	2HLED925DC30B	316	36ESTLED236MV65GR	222	400LQLED65MVN	304
15DAR11LED30V24N	343	180CTL8360MVCH	142	1YDLED1091MV30N	49	24OCTL8314MVCT	141	2HLED925DC30B	316	36FLCPLLED120MV40B	111	40BKLED40MVB	209
15DAR11LED40V24	343	180CTL8361MVCH	142	1YDLED464MV30B	46	24OCTL8430MVN	140	2HLED939MV30N	308	36FLCPLLED120MV65B	111	40BKLED65MVB	209
15DAR11LED65V24	343	180CTL8362MVCH	143	1YDLED465MV30B	46	24CTLLED187MV30AT	135	2JCDLED30MV150	342	36FLCPLLED120MV30B	111	40DLFCLED1002V40N	216
15DAR11LED65V24N	343	180CTL8370MVNCA	143	1YDLED467MV30B	46	24DLFCLED120SV30B	115	2PTLLED1050DC30N	92	36FLCPLLED40MVS	111	40DLFCLED1282V40B	216
15DAR11LED65V24N	343	180CTL8403MVCT	141	200LQLEDT30MVN	301	24DLFCLED120SV30N	115	2PTLLED1051DC30N	92	36FLCPLLED65MVS	111	40DLFCLED1282V40N	216
15DPTLLED371MV30GN	91	180FTL3429MVN	277	200LQLEDT65MVN	301	24DLFCLED120SV40B	115	2PTLLED1052DC30N	92	36TLLED2282V40BL	212	40DLFCLED2205V40N	216
15DPTLLED371MV65GN	91	180FTPL3431MVN	275	200LQLEDY30MVN	303	24DLFCLED120SV40N	115	2SOLLED22VCD30N	247	36TLLED2282V65BL	212	40DPANLED40MVB	208
15DYDLED371MV30GN	88	180LVC203MVS	105	200LQLEDY65MVN	303	24DLFCLED120SV65B	115	2SOLLED47DC27N	245	36PTLLED1144CCMVS	170	40DPANLED65MVB	208
15DYDLED371MV65GN	88	180LVR203MVS	105	200UFOLED65MVN	225	24DLFCLED120SV65N	115	2SOLLED49DC27N	245	36PTLLED1145CCMVB	170	40FLCLED1285MVCCB	214
15DYSNLED371MV30GN	84	180LVR603MVS	106	200UFOLED65MVN	225	24GUIRLED2V7N	238	2YDLED1050DC30N	48	36PTLLED1145CCMVN	170	40FLCLED1285MVCCN	214
								2YDLED1051DC30N	48	38LFCLED1542MV40S	217	40FLCLED1285MVCCS	214

CÓDIGO	PÁG	CÓDIGO	PÁG	CÓDIGO	PÁG	CÓDIGO	PÁG	CÓDIGO	PÁG	CÓDIGO	PÁG	CÓDIGO	PÁG
40LHBLLED65MV220	354	4HLED1158MV30N	251	5SOLLED41DC30N	246	60FTLP3432MVCA	275	65LHGBLED65MVN	223	75YS397MVB	87	8T5LED60V40C	356
40LHBLLED65MV200	353	4ST64LEDFCR360TC	33	5ST64LED360TCW	33	60H1056MVN	277	6A19LEDHE30MV200	349	75YS397MVN	87	8T5LED60V65C	356
40PANLED120MV40TR	217	4TIRLEDR360VDBT2M	121	5T64LEDFA360TCW	33	60H1057MVN	239	6A19LEDHE65MV200	349	75YS398MVB	101	8TLED410MVCCN	196
40PANLED40MVB	208	4YDLEDHE016MV30B	53	5TLED158MV30N	188	60H1058MVN	277	6DCLED16FL22VCT	366	75YS398MVN	101	8YDLED1500EPMV30BL	65
40PANLED65MVB	208	4YDLEDHE016MV30N	53	5TLED8211MV30CR	191	60H1059MVN	286	6D9LED30V30C	341	7A19LEDFT27V360	357	8YDLED1500EPMV65BL	65
40PANLEDLMBVTCW	37	4YDLEDHE016MV40B	53	5YDLED025CCMVB	54	60H3429MVN	287	6DGLD13FL22VCT	366	7A19LEDFF65V360	357	8YSNLED3166MV30BN	93
40PANLEDLMBVTCW	37	4YDLEDHE016MV40N	53	5YDLED026CCMVB	54	60LPT1184MVN	168	6DGLD14FL22VCT	366	7A19LEDMM200TCW	32	90YS395MVB	87
40SOLLED131VCD65N	322	4YDLEDHE016MV65B	53	5YDLED1053DC30N	89	60LPT1186MVMA	168	6DGLD17FL22VCT	366	7DPAR20LED30V40	344	90YS395MVN	87
42HLED1216MV30G	265	4YDLEDHE016MV65N	53	5YDLED1054DC30N	89	60LPT1186MVS	168	6DPTLLED371MV30GN	91	7DPAR20LED65V40	344	90YS399MVB	87
42LFC120LED50MVG	226	500LQLEDK65MVN	304	5YDLED154MV65S	52	60LVC201MVS	105	6DPTLLED371MV65GN	91	7EMLED45MV65B	328	90YS399MVN	87
42LHBLLED50MV360	352	50HLED1217MV30G	266	5YDLED154MVBTCTW	35	60LVC202MVOP	199	6DYDLED371MV30GN	88	7FLCLED02MVCCTB	108	90Y400MVB	101
43CTLLED173MV30B	138	50LFC120LED65MVG	226	5YSMLED071DC30N	80	60LVC301MVS	101	6DYDLED371MV65GN	88	7G90LEDFT27VH	365	90Y400MVN	101
43CTLLED173MV30N	138	50LFCLED1286MVCCB	215	600LQLEDK65MVN	304	60LVC601MVS	106	6DYSNLED371MV30GN	84	7HLED267MV30N	295	A19D-LED/001/27	357
45DLFCLED1003V40B	216	50LFCLED1286MVCCN	215	60CTL0003MVOP	161	60LVC7201MVS	106	6DYSNLED371MV40GN	84	7LVCLED005MV30B	96	A19D-LED/002/27	357
45LHBLLED50MV360	352	50LFCLED1286MVCCS	215	60CTL0006MVOP	161	60LVC901MVS	105	6EMLED90MV65B	328	7LVCLED005MV30N	96	A19-LED/005/30	350
45PANLED65MVS	210	50LHBLLED65MV220	354	60CTL1000MVOP	160	60PANLED65MVS	210	6FTLLED011V30N	267	7SOLLED19VCD30G	244	A19-LED/005/65	350
46SESLED4006CCMVCF	320	50LHBLLED65MV200	353	60CTL1300MVN	156	60PTL0002MVB	180	6FTLLED012V30N	237	7YDLED1093MV30B	49	A19-LED/007/30	349
48ALTVR360VDBTCTW	24	50LQLEDT18MVN	299	60CTL1704MVNOP	149	60PTL0005MVS	180	6GU10LEDAMV35	369	7YDLED155MV30B	51	A19-LED/007/65	349
48CTLLED172MV30B	139	50LQLEDT30MVN	300	60CTL1705MVVCT	145	60SOCK044MV27N	164	6GU10LEDDLAMV35	369	7YDLED155MV30D	51	A19-LED/010/30	349
48CTLLED172MV30N	139	50LQLEDT65MVN	300	60CTL1943MVN	159	60SOCK055MV27HA	164	6GU10LEDDLLEMV35	369	7YDLED155MV30N	51	A19-LED/010/65	349
48DLFCLED180SV30B	115	50LQLEDY30MVN	302	60CTL1945MVN	159	60SOCK106MV27N	164	6GU10LLED40MV36	340	7YDLED155MV30S	51	A19-LED/012/30	349
48DLFCLED180SV30N	115	50LQLEDY65MVN	302	60CTL1947MVCCN	151	60SOCK101MV27HA	164	6HLED1159MV30N	251	7YDLED155MV65B	51	A19-LED/012/65	349
48DLFCLED180SV40B	115	50LVC880MVB	104	60CTL3312MVCCN	158	60SOCK111MV27HA	164	6HLED1167MV30N	260	7YDLED155MV65N	51	A19SB-LED/001/30	349
48DLFCLED180SV40N	115	50LVC880MVN	104	60CTL3313MVCCN	153	60SOCK112MV270	164	6HLED375MV30G	254	7YDLED156MV30B	51	A19SB-LED/001/40	349
48DLFCLED180SV65B	115	50LVC881MVB	102	60CTL3313MVMRS	153	60SOCK113MV27S	164	6HLED423MV30N	261	7YDLED156MV30N	51	A40PANLED	208
48DLFCLED180SV65N	115	50LVC881MVND	102	60CTL6021MVALL	149	60SOCK114MV27N	164	6HLED428MV30N	251	7YDLED156MV65B	51	ADLFCLEDCAB	116
48TLLED3280V40BL	211	50LVC882MVB	103	60CTL6123MVBA	151	60SOCK115MV27S	164	6HLED757V30G	296	7YDLED156MV65N	51	ADLFCLEDCAN	116
48TLLED3280V65BL	211	50LVC882MVND	103	60CTL6127MVBA	152	60SOLLED313VCD65N	322	6HLED941MV30N	315	7YDLED3163MV30B	55	ADLFCLEDCHB	116
48TLLED3282V40BL	212	50YD134VB	70	60CTL6128MVN	152	60TIRLED360VDBTCTW	38	6HLED951MV30N	260	7YDLED3163MV30N	55	ADLFCLEDCHN	116
48TLLED3282V65BL	212	50YD134VS	70	60CTL6130MVN	151	60TL1011MVCCO	203	6LVLED891MV30B	99	7YSNLED005MV30B	85	ADLFCLEDCLB	116
4DC35LEDFT1E12V27A	362	50YSN023MVB	86	60CTL7423MVCCU	148	60TL1705MVVCT	198	6LVLED894MV30B	97	7YSNLED005MV30N	85	ADLFCLEDCLN	116
4DC35LEDFT2V27A	362	50YSN023MVN	86	60CTL7424MVCCU	148	60TL1770MVS	203	6LVLED894MV30N	97	7YSNLED012MVBTCW	36	ADLFCLEDCSB	116
4DEIC12LEDFT27V	362	50YSN024MVB	86	60CTL8001MVN	157	60TL1820MVS	199	6MR16LEDAMV35	369	7YSNLED012MVNTCW	36	ADLFCLEDCSN	116
4DEIC14LEDFT27V	362	50YSN024MVND	86	60CTL8002MVN	158	60TL1860MVOP	201	6MR16LEDDLAMV35	369	800LQLEDK65MVN	304	ALFCLED1286B	215
4DEICLED30VC80	363	5A19LEDFFV200TCW	32	60CTL8062MVCL	163	60TL1870MVOP	200	6MR16LEDDLLEMV35	369	80LHGBLED65MVN	223	ALFCLED1286N	215
4DEICLED30VC90	363	5A19LEDFFV200TCW	32	60CTL8172MVCA	147	60TL1875MVOP	201	6MR16LLED40MV36	339	80SOLLED131VCD65N	322	ALFCLED1286S	215
4DEICLED65VC80	363	5A19LEDREPAM-2	372	60CTL8173MVCA	147	60TL1890MVOP	200	6PAR20LED30MV25	344	8A19LEDMM200TCR360	32	ALFCLEDMVS	218
4DEICLED65VC90	363	5CTLED158MV30N	134	60CTL8174MVCA	147	60TL3500MVS	199	6PAR20LED65MV25	344	8CTLLED174MV30B	131	C7LEDE12FLAMAAZ	371
4DEICLEDFF30VC80	363	5CTLED8211MV30CR	126	60CTL818MVDB	150	60TL6020MVOP	203	6PTLLED30MVB	177	8CTLLED174MV30N	131	CAMEXT11TVDTCT	23
4DEICLEDFF30VC90	363	5CTLED8213MV30CR	126	60CTL8280MVVCA	145	60TL8321MVVCT	198	6PTLLED30MVN	177	8CTLLED1951MV30CRN	134	CAMEXTF55MVTCTW	23
4DEICLEDFF65VC80	363	5CTLED8304MV30BD	129	60CTL8280MVVCH	145	60TL8321MVNCT	198	6PTLLED65MVB	177	8CTLLED8304MV30BD	129	CAMEXTF85MVTCTW	22
4DEICLEDFF65VC90	363	5CTLED8304MV30ND	129	60CTL8320MVCH	146	60TL8350MVCCB	199	6PTLLED65MVN	177	8CTLLED8304MV30ND	129	CAMS65VCDTCTW	22
4DFFE12LEDFT27V	362	5CTLMLLED072DC30N	80	60CTL8320MVCT	146	60TL8370MVNCA	198	6PTLLED30MVB	176	8DA19LEDFF30VC80	358	CICEPL08VCDTCTW	20
4DFFE14LEDFT27V	362	5DTLLED18FL22VCT	366	60CTL8321MVVCT	148	60TL8520MVS	204	6PTLLED30MVN	176	8DA19LEDFF30VC90	358	CIE202VCDTCTW-BD	20
4DG125LEDFT27V	360	5DTLLED11DCCCB	165	60CTL8322MVVCA	144	60YD221MVB	74	6PTLLED65MVB	176	8DA19LEDFF65VC80	358	CTL-7430/S	162
4DG45LEDFF30VC80	359	5DTLLED11DCCCB	165	60CTL8322MVVCH	144	60YD221MVN	74	6PTLLED65MVN	176	8DA19LEDFF65VC90	358	CTL-7432/B	155
4DG45LEDFF30VC90	359	5DTLLED11DCCCD	165	60CTL8323MVVCA	144	60YD221MVS	74	6SOLLED30VCD65B	244	8DA19LEDFF30VC80	358	CTL-7432/N	155
4DG45LEDFF65VC80	359	5DTLLED11DCCCN	165	60CTL8323MVVCH	144	60YD4001MVB	67	6SOLLED30VCD65N	244	8DA19LEDFF30VC90	358	CTL-8052/OP	161
4DG45LEDFF65VC90	359	5DTLLED11DCCCP	165	60CTL8324MVVCA	144	60YD4001MVN	67	6TL1102MVS	200	8DA19LEDFF65VC80	358	CTL-8070/S	163
4DG45LEDFF30VC80	359	5EIC27LEDFFV200TCW	32	60CTL8324MVVCH	144	60YD4027MVB	69	6TLED187MV30AT	193	8DA19LEDFF65VC90	358	CTL-8100/S	162
4DG45LEDFF30VC90	359	5EIC27LEDV200TCW	32	60CTL8325MVCR	146	60YD4027MVN	69	6TLED2026MV30N	191	8G95LED30MV220	348	CTL-8215/CR	154
4DG45LEDFF65VC80	359	5EMLED31MV65B	328	60CTL8326MVDCR	146	60YD455MVBN	47	6YDLED1082MV30B	51	8G95LED65MV220	348	CTL-8220/CR	154
4DG45LEDFF65VC90	359	5FFE27LEDFFV200TCW	32	60CTL8350MVCCB	149	60YDC1067MVB	69	6YDLED3162MV30B	55	8HLED1168V30G	284	CTLLED-005/30/N	130
4DG80LEDFF27V	360	5FFE27LEDV200TCW	32	60CTL8360MVCH	142	60YDC1069MVB	69	6YDLED3162MV30N	55	8HLED1180MV30N	257	CTLLED-152/30/B	131
4DG80LEDFF30VC80	360	5FLALED27MVB	372	60CTL8361MVCH	142	60YDR1068MVB	69	6YDLED3162MVBTCW	34	8HLED1181MV30N	257	CTLLED-152/30/N	131
4DG80LEDFF30VC90	360	5G25LEDFF360TCW	33	60CTL8370MVNCA	143	60YS390MVB	86	6YDLED3162MVNTCW	34	8HLED1184MV30N	257	DBEXT75VCDTCTW	21
4DG80LEDFF65VC80	360	5G25LEDFA360TCW	33	60ESLED730MV65S	323	60YS390MVN	86	6YDLED430MV30B	62	8HLED208V30N	263	EIC27D-LED/001/27	362
4DG80LEDFF65VC90	360	5GU10LEDMMV35TCW	31	60FTL3428MVN	277	60YS391MVB	100	6YDLED430MV40B	62	8HLED376MV30N	256	EIC27-LED/6W/30	347
4DG9LED30V30COB	341	5GU10LEDV35TCR360	31	60FTL3429MVN	277	60YS391MVN	100	6YDLED430MV65B	62	8HLED753MV30N	294	EICD-LED/6W/65	347
4DG9LED65V30COB	341	5GU10LEDV35TCR360	31	60FTL3433MVCA	239	60YSN368LMVB	101	6YDLED431MV30B	66	8HLED807CV30G	313	EICE12-LED/4W/30	347
4DGLD15FL22VCT	366	5HLED267MV30N	295	60FTL3434MVCA	278	60YSN368LMVN	101	6YDLED431MV65B	66	8HLED807CV30N	313	EICE12-LED/4W/65	347
4DST21LEDFT27VA	361	5HLED812CV30G	313	60FTL4120MVN	239	60YSN368LMVS	101	6YDLEDHE016MV30B	53	8PAR30LED30MV25	345	EICE14-LED/4W/30	347
4DST64LEDFT27VH	361	5HLED812CV30N	313	60FTL4121MVN	277	60YSN378LMVB	101	6YDLEDHE016MV30N	53	8PAR30LED65MV25	345	EICE14-LED/4W/65	347
4DT10LEDFT27V	367	5HLED952V30N	258	60FTL8203MVB	274	60YSN378LMVS	101	6YDLED430MV40B	53	8PTLLED259MV30B	93	EICE27-LED/4W/30	347
4DTLED12FL22VCT	366	5HLED953V30N	284	60FTL8203MVN	274	60YSN4010MVB	100	6YDLEDHE016MV40N	53	8PTLLED259MV30N	93	EICE27-LED/4W/65	347
4EMLED2H20MV65B	329	5MR16LEDMMV35TCW	31	60FTL8204MVB	274	60YSN4020MVB	100	6YDLEDHE016MV65B	53	8SOLLED31VCD65N	250	EICMD-LED/6W/30	347
4EMLED36MV65B	328	5MR16LEDV35TCR360	31	60FTL8204MVN	274	60YSN4024MVN	100	6YDLEDHE016MV65N	53	8SOLLED40DC30N	245	EICMD-LED/6W/65	347
4G25LEDFCR360TCW	33	5MR16LEDV35TCR360	31	60FTLP3430MVN	275	60YSN4024MVN	100	720CTL8192MVN	140	8SOLLED48DC30N	245	ES-LED/501/G	320

CÓDIGO	PÁG	CÓDIGO	PÁG	CÓDIGO	PÁG	CÓDIGO	PÁG	CÓDIGO	PÁG	CÓDIGO	PÁG		
ESLED-4002/F	320	G45E27-LED/4W/30	348	HLED-004/N/30	285	LEDM-001/40	351	PTLLED-R/002/40/B	174	TSWI3VCDBTCW	30	YDLED-1500/30/ST	65
ESLED-6500/ST	320	G45E27-LED/4W/65	348	HLED-1051/30/G	259	LEDM-001/65	351	SIRH1VCDTCW	19	TSWI3VCDNTCW	30	YDLED-1500/65/BL	65
ETLLED-001/30/B	186	G4-LED/02/30	342	HLED-1052/30/G	259	LHBM-LED/30/65	352	SLLED-11	268	WSUS2UMVBTCW	27	YDLED-1500/65/ST	65
ETLLED-002/30/B	186	G99-LED/3W/30	341	HLED-1105/S	264	LHBM-LED/50/65	352	SM03WVCDBTCW	19	YD-103/B	78	YDLED-153/30/B	52
EXND-LED/001/30	338	G9-LED/2.5W/30	342	HLED-1152/G	260	LT120143G	334	SOLPAN3TC	23	YD-103/S	78	YDLED-153/65/B	52
EXNL-LED/001/30	338	GU10D-LED/001/30	340	HLED-1177/30/N	253	LT150204N	332	SP203MVBTCW	26	YD-120/B	70	YDLED-154/30/B	52
EXN-SMDLED/3W/30	338	GU10-LED/3W/30H	340	HLED-1170/S	259	LT180136NA	332	SPJ11MVBTCW	26	YD-1200/BL	76	YDLED-154/65/B	52
EXN-SMDLED/3W/65	338	GU10-LED/3W/65H	340	HLED-1174/30/G	259	LT180174NA	332	SPMCJ9MVNTCW	26	YD-1200/ST	76	YDLED-15RD/9W/40B	64
FC-LEDRL/004/30	173	GU10-LED/5.5W/30	340	HLED-1175/30/G	284	LT220228NA	332	SW02WDVCDBTCW	19	YD-140/B	76	YDLED-15RD/9W/40S	64
FC-LEDRL/004/30/B	173	GU10-LED/5.5W/65	340	HLED-1178/30/G	257	LT40140NA	332	T30LEDE27TORPEDOAM	371	YD-140/S	76	YDLED-432/30	63
FC-LEDRL/004/30/R	173	GU10L-LED/001/30	340	HLED-201/N	263	LT40220G	334	T5D120-LED/20W/30	356	YD-145/S	70	YDLED-432/40	63
FC-LEDRL/004/30/S	173	GU10L-LED/001/65	340	HLED-202/30/N	263	LT80190NA	332	T5D120-LED/20W/40	356	YD-220/B	74	YDLED-432/65	63
FC-LEDRL/004/65	173	GU10-SMDLED/3W/30	340	HLED-204/7W/30/S	285	LT8075N	333	T5D120-LED/20W/65	356	YD-220/CR	74	YDLED-810/30	56
FC-LEDRL/004/65/B	173	GU10-SMDLED/3W/65	340	HLED-370/N	253	LT8086G-2C	334	T5D60-LED/10W/40	356	YD-220/M	74	YDLEDD-004/30	56
FC-LEDRL/004/65/R	173	GU10-SMDLED/3WRGB	371	HLED-371/N	253	LT90200N	333	T5D60-LED/10W/65	356	YD-220/N	74	YDLEDD-004/40	56
FC-LEDRL/004/65/S	173	H-1070/AN	272	HLED-3W/S	309	MP16VCDTCW	24	T8F-LED240/36/65	355	YD-220/O	74	YDMLLED-1508/30/BL	64
FFE27D-LEDF001/27	362	H-1070/S	272	HLED-401/7.5W/30/B	262	MR16D-LED/001/30	339	T8T-LED240/36/65	355	YD-220/S	74	YDMLLED-1508/30/ST	64
FLCLED-01/4W/40	109	H-1075/AN	272	HLED-402/7.5W/30/B	262	MR16-LED/3W/30H	339	TDSWI1MVBTCW	28	YD-224/CE	75	YDMLLED-1508/65/BL	64
FLCLED-02/7W/40	109	H-1075/S	272	HLED-530/7.5W/30	306	MR16-LED/3W/65H	339	TDSWI1MVNTCW	28	YD-225/CE	75	YDMLLED-1508/65/ST	64
FLCLED-03/14W/40	109	H-1151/AN	271	HLED-530/7.5WRGB	306	MR16-LED/5.5W/30	339	TDSWIVCDBTCW	28	YD-287/B	71	YS-100/B	87
FLCLED-04/20W/40	109	H-1200/S	271	HLED-640/5W/S	310	MR16-LED/5.5W/65	339	TDSWIVCDBTCW	28	YD-330/B	73	YS-100/N	87
FLCP-LED/001/S	112	H-410/N	288	HLED-645/2W/S	310	MR16L-LED/001/30	339	TL-1855/S	202	YD-330/C	73	YS-100/S	87
FLCP-LED/002/65/B	112	H-410/S	288	HLED-646/3W/S	310	MR16L-LED/001/65	339	TL-1900/S	204	YD-330/CR	73	YS-200/B	87
FLCP-LED/002/B	112	H-414/S	287	HLED-650/12W/30	310	MR16-SMDLED/2.3WAM	371	TL-2010/B	204	YD-330/LA	73	YS-200/N	87
FLCP-LED/003/65/B	112	H-425/S	287	HLED-650/6W/30	310	MR16-SMDLED/2.3WRO	371	TL-2021/B	202	YD-330/N	73	YS-200/S	87
FTL-3000/BA	280	H-430/S	287	HLED-651/30	309	MR16-SMDLED/3W/30	339	TL-2022/B	202	YD-330/O	73	YS-I/B	87
FTL-3200/BA	280	H-450/S	287	HLED-653/30	309	MR16-SMDLED/3W/65	339	TL-2028/S	200	YD-330/P	73	YS-I/N	87
FTL-3300/BA	280	H-500/V	306	HLED-755/N	297	MR16-SMDLED/3WAZ	371	TL-4000/S	199	YD-330/S	73	YS-I/S	87
FTL-3330/BA	279	H-505/N	306	HLED-756/S	296	MR16-SMDLED/3WRGB	371	TL-5025/M	204	YD-335/S-O	73	YS-L/B	87
FTL-3340/BA	279	H-510/S	306	HLED-761/S	264	MR16-SMDLED/3WVE	371	TL-6150/S	199	YD-339/B	71	YS-L/N	87
FTL-3420/S	279	H-520/36W/CONTROL	306	HLED-801/B	312	MRT43VDTCW	25	TL-9350/S	201	YD-341/B	72	YS-L/S	87
FTL-3421/N	278	H-520/3W/30	306	HLED-801/G	312	NVR43VCDTCW	22	TLFLED-1010/S	190	YD-341/N	72	YSM100DN	81
FTL-3422/N	280	H-520/3W/RGB	306	HLED-803/B	312	PAN-LED/40/40/S	208	TLLED-100/10W/30CR	194	YD-345/B	72	YSM100N	81
FTL-3423/BA	278	H-600/S	311	HLED-803/G	312	PAN-LED/40/65/S	208	TLLED-100/15W/30CR	194	YD-345/M	72	YSM200DN	81
FTL-3426/BA	239	H-605/N	311	HLED-804/B	312	PAN-LED/60/40/S	210	TLLED-100/5W/30CR	194	YD-345/N	72	YSM200N	81
FTL-3800/BA	280	H-605/S	311	HLED-804/G	312	PAN-LED-L/45/40/S	210	TLLED-119/S	195	YD-345/O	72	YSM200N	81
FTL-3801/BA	240	H-615/NG	311	HLED-805/S	312	PFT-6004-3/CF	290	TLLED-2030/S	182	YD-345/S	72	YSM200N	81
FTL-4000/BA	281	H-625/NG	311	HLED-810/6W/40	264	PFT-6004-3/N	290	TLLED-2042/B	182	YD-360/B	72	YSM200N	81
FTL-4001/BA	240	H-625/S	311	HLED-840	254	PTL-1040/L	180	TLLED-2051/N	182	YD-360/N	72	YSM200N	81
FTL-4100/BA	280	H-651/S	311	HLED-841	254	PTL-1040/S	180	TLLED-401/5.5W/30B	192	YD-360/S	72	YSM200N	81
FTL-4101/BA	240	H-715/NG	298	HLED-842/30/G	254	PTL-1900/S	179	TLLED-402/7W/30B	195	YD-440	47	YSM200N	81
FTL-4110/BA	279	H-725/NG	298	HLED-843/30/G	254	PTL-1925/S	179	TLLED-405/10W/30B	192	YD-441	47	YSM200N	81
FTL-6000/BA	281	H-750/V	298	HLED-844/30/CR	264	PTL-1940/N	179	TLLED-407/30/N	191	YD-500-1/B	68	YSM200N	81
FTL-6002/B	281	H-750-V/N	298	HLED-845/30/CR	264	PTL-1950/S	180	TLLED-500/6W/CR	191	YD-500-3/B	68	YSM200N	81
FTL-6002/CF	281	H-780/CF	298	HLED-847/30/G	253	PTL-5025/M	180	TLLED-600/B	193	YD-515/B	72	YSM200N	81
FTL-6002/N	281	H-790/CF	298	HLED-903/B	312	PTL-5050/S	179	TRA-50	373	YD-515/S	72	YSM200N	81
FTL-6002D/B	282	H-800/B	272	HLED-905/S	316	PTL-7080/S	179	TRIR02WVCDTCW	25	YD-525/S	75	YSM200N	81
FTL-6002D/N	282	H-800/S	272	HLED-907/30/G	313	PTL-8520/S	180	TSWI1MVBTCW	29	YD-600/AL	75	YSM200N	81
FTL-6003/N	240	H-810/B	272	HLED-910/S	316	PTLELED/004/65/B	178	TSWI1MVBTCWSN	29	YD-610/AL	75	YSM200N	81
FTL-6005D/BA	281	H-810/S	272	HLED-916/30/G	313	PTLLED/012/30	174	TSWI1MVNTCW	29	YD-620/AL	75	YSM200N	81
FTL-7055/B	282	H-820/CF	288	HLED-920/N	316	PTLLED/012/65	174	TSWI1MVNTCWSN	29	YD-700-1/N	68	YSM200N	81
FTL-7055/N	282	H-820/V	288	HLED-921/N	258	PTLLED-005/30/N	173	TSWI1SPMVBTCW	27	YD-700-2/N	68	YSM200N	81
FTL-7355/B	282	H-945/B	271	HLED-921/S	258	PTLLED-01RD/12W/30	174	TSWI1SPMVNTCW	27	YD-700-3/N	68	YSM200N	81
FTL-7355/CF	282	H-945/S	271	HLED-930/B	316	PTLLED-01RD/12W/65	174	TSWI1VCDBTCW	30	YD-905/B	71	YSM200N	81
FTL-7355/N	282	HEL-100W/65	373	HLED-940/1W/30/S	309	PTLLED-01RD/15W/30	174	TSWI1VCDNTCW	30	YD-905/S	71	YSM200N	81
FTL-7356/B	240	HEL-100W/65-220	373	HLED-941/30/B	315	PTLLED-01RD/15W/65	174	TSWI2MVBTCW	29	YDC-345/B	70	YSM200N	81
FTL-7356/CF	240	HEL-13W/27-T2	373	HLED-960/S	310	PTLLED-01RD/9W/30	174	TSWI2MVNTCWSN	29	YDC-345/S	70	YSM200N	81
FTL-7356/N	240	HEL-13W/65-T2	373	HLED-961/30	309	PTLLED-01RD/9W/65	174	TSWI2MVNTCW	29	YDC-350/B	70	YSM200N	81
FTL-8202/N	274	HEL-15W/65-T2	373	JCDD-LED/3W/30	342	PTLLED-1010/30	175	TSWI2MVNTCWSN	29	YDC-350/S	70	YSM200N	81
FTL-LED/002/11W/N	268	HEL-20W/65-T2	373	JDR-LED/6W/30	343	PTLLED-1010/65	175	TSWI2SPMVBTCW	27	YDCLED-300/B	50	YSM200N	81
FTL-LED/007/30/N	267	HEL-20W/BLB	373	JDR-LED/6W/65	343	PTLLED-1015/65	175	TSWI2SPMVNTCW	27	YDCLED-305/B	50	YSM200N	81
FTL-LED/008/30/N	267	HEL-23W/65-T2	373	JINGMVTCW	21	PTLLED-1020/30	175	TSWI2TPP05MVBTCW	28	YDCLED-305/S	50	YSM200N	81
G45D-LEDF/001/27	359	HEL-26W/65-T2	373	JINGUSBVCDTCW	21	PTLLED-1020/65	175	TSWI2VCDBTCW	30	YDCLED-315/B	50	YSM200N	81
G45D-LEDF/001/27F	359	HEL-65W/65	373	KITA19CCTTCW3P	18	PTLLED-1110/40/B	232	TSWI2VCDNTCW	30	YDCLED-315/S	50	YSM200N	81
G45E12-LED/4W/30	348	HFV-750/N	298	KITA19RGBTCW3P	18	PTLLED-1110/65/B	232	TSWI3MVBTCW	29	YDLED-101/08/30B	56	YSM200N	81
G45E12-LED/4W/65	348	HFV-750-V/N	298	KITASEGTCW	18	PTLLED-1120/40/B	232	TSWI3MVNTCWSN	29	YDLED-101/30/B	77	YSM200N	81
G45E14-LED/4W/30	348	HFV-820/N	288	KITSEGTWCW	18	PTLLED-1120/65/B	232	TSWI3MVNTCW	29	YDLED-102/08/30B	56	YSM200N	81
G45E14-LED/4W/65	348	HLED-003/N/30	285	LEDM-001/30	351	PTLLED-006/40/B	178	TSWI3MVNTCWSN	29	YDLED-1500/30/BL	65	YSM200N	81

tecnolite®
LA LUZ ES TUYA

ÍNDICE POR NOMBRE

NOMBRE	PÁG
AACHEN II	257
AACHEN III	257
ABEBA	50
ABERDEEN	193
ABIYÁN	264
ABSOLUNO II	69
ABSOLUTNO I	304
ABSOLUTNO II	304
ABSOLUTNO III	304
ABSOLUTNO IV	304
ACAMAR III	46
ACANTHUS	253
ACARI	72
ACARI I	70
ACCESORIO LARISA	218
ACERRA	72
ACRUX	209
ADANA	310
ADELAIDE	50
ADHARA I	259
ADHARA II	284
ADHIL	329
ADRIA I	78
ADRIA II	78
AFFI	76
AGIKE	196
AGORA	156
AGORA II	156
AGORA III	156
AGRA	71
AHMEDABAD	47
AHMEDABAD I	47
AINALA I	60
AINALA II	60
AINALA III	60
AKABA	50
AKRIL I	135
AKRIL II	135
AKRIL III	135
AKRIL MURO I	193
AKRIL MURO III	193
AL MANAMA	253
AL MANAMA I	253
ALADFAR I	299
ALADFAR II	299
ALASIA I	69

NOMBRE	PÁG
ALASIA II	69
ALATRI	70
ALBA	70
ALCOR	51
ALDERAMI I	54
ALDERAMI II	54
ALDERAMI III	54
ALDERAMI IV	54
ALEZIO	74
ALFA	56
ALGEDI I	177
ALGEDI II	177
ALGEDI III	177
ALGEDI IV	177
ALGORA I	257
ALGORA II	257
ALICANTE	67
ALICANTE I	67
ALICANTE II	67
ALIOOTH	56
ALLEGRA	280
ALMACH	46
ALMODOVAR	288
ALNASI I	100
ALNASI II	100
ALNITA I	93
ALNITA II	93
ALNITAK I	93
ALNITAK II	93
ALNIYA I	96
ALORA I	285
ALPHECCA	256
ALPHER	151
ALPINO	287
ALSCIA I	48
ALSCIA II	48
ALSHAIN	69
ALTAIR I	56
ALTAIR II	56
ALTAMIRA	287
ALTAR ARBOTANTE	197
ALTER I	275
ALTER III	239
ALUDRA	130
ALYAD	216
AMADIO	100

NOMBRE	PÁG	NOMBRE	PÁG	NOMBRE	PÁG	NOMBRE	PÁG	NOMBRE	PÁG	NOMBRE	PÁG
AMELIA	71	ATIK II SMART	35	BEID I	85	BUCARAMANGA VII	62	CHORT	255	CUENCA III	311
AMPUS	112	ATIK III	58	BEID II	96	BUCARAMANGA VII SMART	35	CINCEL	256	CUENCA IV	308
AMSTERDAM	287	ATIK III SMART	35	BEJAR	105	BUCARAMANGA VIII	62	CINTU II	258	CUENCA V	308
ANDORA	73	ATIK IV	58	BEJAR I	105	BUCARAMANGA X	62	CITALA	170	CUJAM I	170
ANDROMEDA	263	AUCKLAND	310	BEJAR II	105	BULB SMART A	33	CLAUDIO	260	CUJAM II	170
ANDROMEDA II	263	AUREAL	136	BELEL I	133	BULB SMART RGB	33	CLEEÍA	202	CYNARA	186
ANGUSTA	75	AURIGA	274	BELEL II	133	BULB SMART T	33	CLEEÍA II	202	CYNARA II	186
ANKAA I	176	AURORA I	142	BELENOS	138	BUNA	132	COCIBOLA I	170	CYNARO II	186
ANKAA II	176	AURORA II	142	BELFORT	87	BUNDA	182	COIMBRA	311	CYRANO	186
ANKAA III	176	AUSTRAL	174	BELFORTI I	101	BURSERÁ	296	COLINA II	195	DAFNE I	145
ANKAA IV	176	AUSTRALIS	261	BELLAGIO	101	CAELUM	99	COLORS SMART	32	DAFNE II	198
ANKARA	287	AUVA	155	BELLAGIO I	86	CALGARY	309	COLUMBA I	143	DAROCA I	311
ANSER	173	AUVA III	155	BELLIZI	87	CALICUT	310	COLUMBA II	143	DEIMOS	267
ANSER I	173	AVIOR	312	BERNA	158	CALICUT I	310	COLUMBA III	198	DELPHINUS I	182
ANSER II	173	AVOIR I	100	BETULA	254	CALISTO	263	COLUMBUS	178	DENIA	306
ANSER III	173	AWARE	19	BHARANI	313	CAMELO	245	COLUMBUS II	209	DIADEM III	141
ANSHAN	312	AXOLO I	191	BIANCA I	142	CAMPER	334	COMA	284	DIADEM IV	141
ANSHAN I	312	AXOLO II	126	BIANCA II	142	CANCRI	191	COMPAS LINEA	103	DIJON	306
ANSHAN II	312	AXOLO III	126	BILAR	298	CAPELA I	111	COMPAS REDONDO	103	DIONE I	149
ANSHAN IV	312	AZELFA	188	BILAR I	298	CAPELLA	112	COMPAS SPOT	103	DIONE II	199
ANTEQUERA	288	AZMIDI II	208	BILBAO	298	CAPELLA III	111	CONCORDIA	203	DIVALA I	189
ANTEQUERA I	288	BACCOLI	70	BILBAO I	298	CARTER	137	CONSTANZA	311	DIVALA II	189
ANTILAE	284	BACO	298	BILBAO III	298	CASPE I	316	CONSTANZA I	311	DIYA II	194
ANTLIA	263	BACO I	298	BILBAO IV	298	CASTELO I	316	CONTROLADOR PARA LUMINARIO	306	DIYA III	194
ANTONELLA	278	BADALONA	290	BILBAU I	297	CASTILLO	316	COPEINA	259	DOFIDA	226
ANYAMA	310	BADESI	75	BITELLO	101	CASTOR	267	COPEINA I	259	DOMUS I	208
ANZIO	71	BALLABIA	75	BIXA	274	CEFEO	258	CORDELIA I	148	DOMUS II	210
APODIS	145	BALME I	75	BOLOGNIA	106	CEFEO II	258	CORDELIA II	198	DOMUS II SMART	37
APRICA	72	BAMBA I	154	BOLOGNIA II	106	CEIBO	138	CORONA I	322	DOMUS III	210
AQUARIUS	274	BAMBA II	154	BONFIRE CIRCULAR	294	CELAENO I	140	CORONA II	322	DOMUS IV	208
ARBOREA	254	BAMBERA	161	BONFIRE SQUARE	294	CELAENO II	140	CORONA III	322	DOMUS IV SMART	37
ARCO	68	BAMIO	163	BOSONA	132	CELESTE II	143	CORONA IV	322	DONATI	277
ARCO I	68	BAMIRA	161	BOYERO	85	CERDEÑA	316	CREATOR I	29	DRACO	284
ARCTURUS	296	BAN	252	BREME	87	CERDEÑA I	316	CREATOR II	29	DUBHE II	217
ARIETIS	256	BANGO I	255	BREME I	101	CERES	309	CREATOR III	29	EDULIS	264
ARIETTIS	145	BANGO II	255	BRIGHT SMART F	32	CERVANTES III	46	CREATOR IV	28	EGEON I	275
ARNEB I	158	BANGO III	255	BRIGHT SMART T	32	CERVATES I	46	CREATOR SN I	29	EGEON II	275
ARNEB II	158	BARATI	310	BRIGHTON IX	66	CETI	313	CREATOR SN II	29	EIRENE	159
ASHLESHA	94	BARCELO	105	BRIGHTON VI	66	CHAIN II	334	CREATOR SN III	29	ELARA I	232
ASHLESHA I	94	BARCELO I	105	BRIGHTON VII	66	CHALAWAN II	47	CRESIDA I	146	ELARA II	232
ASTEROPE	94	BARI	70	BRIGHTON VIII	66	CHAMUK	168	CRESIDA II	146	ELARA III	232
ASTEROPE I	94	BARNARD	215	BRUSELAS	106	CHECHIA	168	CRUCIS	261	ELBA	250
ASTI	72	BASTIA	149	BRUSELAS I	106	CHICAGO	306	CRUX	263	ELISIUM I	71
ATENEA	147	BAVENO	101	BUBUP	132	CHICAGO I	306	CRUX II	263	ELISIUM II	71
ATIK I	58	BEAM SMART	31	BUCARAMANGA IX	62	CHIEF	25	CUENCA	311	ELNATH	239
ATIK II	58	BEAM SMART RGB	31	BUCARAMANGA VI	62	CHIME	21	CUENCA I	311	ENCKE	264

NOMBRE	PÁG	NOMBRE	PÁG	NOMBRE	PÁG	NOMBRE	PÁG	NOMBRE	PÁG	NOMBRE	PÁG
ENIF	75	FULU I	141	HAN I	99	INTERCRUS	320	LENO III	180	MALMOK III	266
ENIF I	75	FURUD	255	HAN II	99	IOTA	49	LERIDA	162	MARE	180
EPSILON	131	FUYU	192	HANDEN I	332	IRENA I	144	LHB COLOR SMART	33	MARE I	204
EPSILON SMART	36	GAMBERI	179	HANDEN II	332	IRENA II	144	LIBRA LINEA	102	MARFIK	171
ESCALONA	306	GAUNT	203	HAYIT	261	IRLANDA	179	LIBRA RIEL	86	MARFIK II	171
ESFERIS	315	GENOVA	201	HEDERA	267	ISALNDIA	180	LIBRA SPOT	102	MARGA	294
ESPEJO III	320	GENZANO	201	HELVETIOS I	129	ITOA	146	LIESMA	294	MARUK	160
ESTOCOLMO I	320	GIARRE	199	HELVETIOS II	129	IUENA	179	LIGHT GARLAND SMART	40	MARUK II	160
EYESHOT	23	GIBRALTAR	201	HEZE I	239	JABBA	149	LION	190	MARUK III	160
FAIS	192	GIDI	256	HIGH EFFICIENCY YD10	53	JANO	284	LORETO	162	MASSA	162
FANG	255	GIEDI	239	HIGH EFFICIENCY YD10 CCT	61	JINGLE	21	LUCCA	163	MAZALA	126
FAWARIS	214	GIENNAH	191	HIGH EFFICIENCY YD4	53	JISHU	150	LUCIDA I	55	MEBSUTA I	328
FERRATA	197	GINEBRA	200	HIGH EFFICIENCY YD6	53	JOHAN	250	LUCIDA I SMART	34	MEBSUTA II	328
FESTON	238	GIRONA	199	HIVE PTL I	91	JOINT	26	LUCIDA II	55	MEBSUTA III	328
FEZ	200	GLARE SMART F	32	HIVE PTL II	91	JULIETA	237	LUCIDA II SMART	34	MELSI	200
FIELD SMART	22	GLARE SMART T	32	HIVE PTL III	91	KAITOS	136	LUCIDA III	55	MENEN I	212
FILOS	199	GLEAM I	30	HIVE YD I	88	KALAUSI III	51	LUCIDA IV	55	MERAK	151
FIRENZE	203	GLEAM II	30	HIVE YD II	88	KAMUY	63	LUCIDA IV SMART	34	MEROPE I	328
FLASH SMART	31	GLEAM III	30	HIVE YD III	88	KANG	140	LUCIS I	59	MEROPE II	328
FLASH SMART RGB	31	GLEAM IV	28	HIVE YSN I	84	KAUS I	264	LUCIS II	59	MESSINA	199
FLAVUS	264	GLOAS I	153	HIVE YSN II	84	KAVE I	313	LUCIS III	59	MINERVA	147
FLEX	38	GLOAS II	153	HIVE YSN III	84	KAVE IV	313	LUMUS	320	MIRANDA	277
FLORENCIA	200	GLOBE SMART A	33	HOGA	145	KAVE V	313	LUPI II	190	MOC I	223
FOCUS I	85	GLOBE SMART RGB	33	HOGGAR	261	KEENYA I	252	LUSITANIA	260	MOC II	223
FOCUS II	96	GLOBE SMART T	33	HOMAM	144	KEENYA II	252	LUSTER SMART F	32	MOC III	223
FOGGIA	202	GLOW SMART	32	HORNA	248	KIT ILUMINACIÓN SMART CCT	18	LUSTER SMART T	32	MODULARE I	56
FOMENO	180	GOIANIA	197	HOROLOGIUM	289	KIT ILUMINACIÓN SMART RGB	18	LUXOR	161	MOMO	309
FONTANA	191	GOMEA	250	HUNA	148	KIT MONITOREO BÁSICO	18	LYNX I	297	MONTISI III	211
FORAMEN I	49	GRAS I	295	HUNOR II	313	KIT MONITOREO PLUS	18	LYNX II	297	MONTISI V	212
FORAMEN II	49	GRAS II	295	HYADUM	253	KITAL II	152	LYNX III	297	MONTOYA II	212
FORAMEN IV	49	GRESSAN	199	HYGIEA	211	KITAL III	152	MAB	217	MOORE	259
FORCE	26	GRUIS	192	IBIZA	174	KITALPHA	261	MACONDO I	59	MORIAH	255
FORDONS I	332	GUDJA	171	IBIZA I	174	KOEIA I	151	MACONDO II	59	MUNICH	64
FORDONS II	332	HADEUS I	134	IBIZA II	174	KOIT	245	MAGNET RIEL 100	81	MURI I	252
FORIO I	204	HADEUS II	134	ILIAKO	245	KRAZ	296	MAGNET RIEL 200	81	MURI II	252
FORLI	180	HALLEY	85	IMAI I	167	LACERTA	232	MAGNET SPOT AJUST I	80	MUSCA	133
FORLI I	204	HALLEY I	85	IMAI II	165	LACERTA I	232	MAGNET SPOT AJUST II	80	NADI	64
FORNAX	289	HALLEY I SMART	36	IMAI III	166	LARISA I	218	MAGNET SPOT I	80	NAGOYA II	216
FOSHAN	180	HALLEY SMART	36	INDOOR SMART STRIP	39	LARISA II	218	MAGNET SUSPEND CIL II	80	NANCHONG	68
FRANCFORT	204	Halo Am	121	INDUS	85	LATINA I	179	MAGNET SUSPEND CONE I	80	NANCHONG I	68
FRANZ	244	Halo Az	121	INDUS I	85	LAZIO	179	MAHAS I	134	NANCHONG II	68
FREISING	182	Halo I	120	INDUS II	323	LEBRELES I	269	MAHAS II	134	NAOS	52
FREYRE I	194	Halo RGB	121	INDUS III	323	LEBRELES II	286	MAIA I	198	NAOS I	52
FREYRE II	194	Halo Ro	121	INTAN I	250	LECTIO	183	MAIA II	146	NAOS I SMART	35
FREYRE III	194	Halo Ve	121	INTAN II	250	LEDA I	111	MALMOK I	265	NAOS II	52
FUJIAN	195	HAMAL	249	INTENSITY	26	LEDA II	111	MALMOK II	265	NARBONA	76

NOMBRE	PÁG	NOMBRE	PÁG	NOMBRE	PÁG	NOMBRE	PÁG	NOMBRE	PÁG	NOMBRE	PÁG
NASHIRA II	178	PING	95	RONDA I	240	SHEPABLE STRIPE	38	TEVEL	320	ZAKAR	332
NASHIRA III	178	PIPOL I	277	ROSALINDA	254	SIENA	282	TIAKI	261	ZAVI I	128
NEIVA II	217	PIPOL III	277	ROTAN I CUT	92	SIENA II	240	TIMIR	320	ZAVI II	128
NENQUE I	233	PIPOL IV	286	ROTAN I DIRECT	92	SIGHT	22	TITAWIN	258	ZETA I	178
NENQUE II	233	PIRQA	252	ROTAN I FULL	92	SIRIO	278	TOJIL I	110	ZIBAL I	300
NIKA I	183	POLIS I	285	ROTAN II CUT	48	SIRIUS III	174	TOJIL II	110	ZIBAL II	300
NIKA II	183	POLIS II	285	ROTAN II DIRECT	48	SLIM 12	116	TOLEDO	272	ZIBAL III	300
NINFA	77	POLLUX	95	ROTAN II FULL	48	SLIM 18	116	TOLEDO I	272	ZIBAL IV	300
NOVA	63	POMPEYA II	226	ROTAN III SPOT	89	SLIM 24	115	TOULON	271	ZIBAL V	301
NOVA I	63	POPA RIEL	86	ROTAN IV SPOT	89	SLIM 36	115	TOULON III	271	ZIBAL VI	301
NOVA SMART	35	PORTIA	247	ROTAN V SPOT	89	SLIM 48	115	TUIREN I	95	ZIBAL VII	301
OBELIX III	285	PORVOO	190	ROTAN VI LONG	89	SMART ALARM	19	TUIREN II	90	ZIBAL VIII	301
OBELIX IV	285	POTENCA II	223	RUBIDEA II	108	SMART SHADES	24	TURIN	272	ZIBO	262
OBELIX V	285	POWER CREATOR I	27	RUBIDEA III	108	SOFFITO SMART	37	TURIN I	272	ZIGONG	262
OBERON	287	POWER CREATOR II	27	RUBIDEA IV	108	SOLARIUM	71	TUTTLE	263	ZINNER	264
OFELIA	244	POZNA	279	RUSO	279	SONKRA	245	TV SMART STRIP	24	ZION	112
OKAB I	234	PRAIA	95	RUTA	309	SPECTRUM	258	UKUL I	269	ZOLBENE I	247
OKAB II	234	PRIOR	246	S M A R T M E S H	25	SPECTRUM	258	UKUL II	269	ZOLBENE II	247
OLMO	65	PROCYON	257	SABINO	281	SPECTRUM II	258	UKUL III	286	ZOLBENE III	247
ONLOOKER	22	PROMETEO	292	SAFE LOCK	20	SPICA	278	UMBRIEL	308	ZOSMA	178
OPEN ALERT	19	PROYECTOR SMART	40	SALERMO	281	SPOK	146	UNUR	139	ZUBENE I	188
OPHIUCHI II	251	QUILLA LINEA	104	SALERMO I	282	STATIC	27	URANIUM I	47	ZUBENE II	188
OPORTO II	222	QUILLA REDONDO	104	SAN JUAN I	281	STEAM	77	URANIUM II	47	ZUBENE III	97
OPORTO IV	222	QUILLA SPOT	104	SAN REMO	282	STEAM	77	URBINO	271	ZUBENE IV	97
OPORTO VI	222	RABAT	268	SANSUNA I	302	STEAM	77	URBINO II	258	ZUBENE V	138
ORBIX	309	RAN I	157	SANSUNA II	302	STEAM	77	URSA	179	ZUBENE VI	131
OREMBURGO IV	211	RAN II	157	SANSUNA III	302	STRIBOR	256	URUK	269	DRIVER 60	82
OREMBURGO V	211	RANGER SMART	23	SANSUNA IV	302	SUBRA	244	VALETA	268	DRIVER 100	82
OUTDOOR SMART STRIP	39	RAUCH	271	SANSUNA V	303	SUHAIL	292	VEGA II	277	DRIVER 200	82
OXALIS	267	RAVENNE	254	SANSUNA VI	303	SUNPOWER SMART	23	VEGA III	277		
P O W E R T O U C H	28	RAWENNA	254	SANSUNA VII	303	SUPERBA I	315	VEGG	257		
PADANG	175	RECEPTION	21	SANSUNA VIII	303	SUPERBA II	315	VENATICI	260		
PADANG I	175	REGOR I	225	SANTIAGO	240	TABIT	254	VERITATE I	251		
PADANG II	175	REGOR II	225	SARAJEVO	279	TALITHA	261	VERITATE II	251		
PADANG II SMART	37	REGOR III	225	SATELITE	130	TANIA I	253	VICENZA II	268		
PAIKA I	258	REGULUS	51	SATELITE II	173	TANIA II	253	VIDEO SAFE LOCK	20		
PAIKA II	284	REGULUS	51	SECUNDA I	225	TARAZED	216	VIGIA	329		
PARUMELO	260	REVATI I	334	SECUNDA II	225	TAULA	332	VITORIO II	268		
PEKIN V	109	REVATI II	334	SECUNDA III	225	TEBE	259	VOLANS I	63		
PEKIN VI	109	REVENNA	279	SEGOVIA	280	TEGMINE ROUND	235	WAND	256		
PEKIN VII	109	RIGEL	74	SEPTANS I	268	TEGMINE SQUARE	235	WASAT	216		
PEKIN VIII	109	RIGIL	159	SEPTANS II	237	TENERIFE	259	WAZN	136		
PERDITA	244	ROCCA	280	SESTUS	140	TERME	280	WEZEN	260		
PERSEIDA	260	ROMA	281	SEXTANS I	92	TERME I	240	WORKLIGHT	333		
PERSEUS	147	ROMA II	240	SEXTANS II	90	TESTA	333	XAMI	245		
PETRA	280	RONDA	280	SHAMSI	245	TESTA III	333	XIHE	139		



tecnolite[®]
CONNECT

TECNOLOGIA
CONECTADA
A TU ESPACIO

TU ESPACIO,
TU LUZ,
TU CONTROL

HOGAR DULCE HOGAR INTELIGENTE

IMAGINA COMENZAR EL DÍA CON TU ALARMA, UNA VOZ ANUNCIANDO EL PRONÓSTICO DEL DÍA, LA LUZ DE TU HABITACIÓN ENCENDIÉNDOSE POCO A POCO Y DESPUÉS LA CAFETERA PREPARANDO EL PRIMER CAFÉ DEL DÍA.

TODO ESTO SIN MOVER UN DEDO

EMPIEZA A VIVIR LA EXPERIENCIA

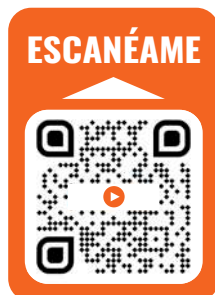

Visita Tecnolite.mx



Mira los videos



Tecnolite Connect es una línea de productos inteligentes controlados vía WIFI y por una aplicación fácil y sencilla, para que puedas monitorear lo que pasa en tu hogar o negocio dentro o fuera del mismo.

Compatible con más de 50 mil productos en el mercado, la APP de Tecnolite Connect controla, crea escenas y automatiza tus espacios para vivir con mayor seguridad y comodidad.

TOMA TODO EL CONTROL



MULTIUSUARIO (NIVELES DE PERMISO)

Cualquiera puede tener el control. No necesitas configurar el sistema de nuevo y puede ser solamente por el tiempo que tú decidas.



PROGRAMACIÓN

Automatización de acuerdo a tus necesidades. ¡Sal sin preocupaciones! Activa tus dispositivos o escenas los días que tu quieras o activa las luces en horarios específicos para que parezca que tu casa está habitada mientras no estás.



MULTIUBICACIÓN

No importa en cuántos lugares hayas instalado los dispositivos Tecnolite Connect (tu casa, la oficina, el negocio...) contrólalo todo mediante una sola aplicación y un solo perfil.



AHORRO DE ENERGÍA

Los dispositivos son de bajo consumo de energía por lo que las baterías durarán mucho tiempo. Las luminarias tienen tecnología LED y control de intensidad de 0 a 100%, tu consumo de electricidad será menor.



RECIBE NOTIFICACIONES

Tus dispositivos te avisarán, por medio de notificaciones a tu smartphone, cualquier tipo de evento, movimiento o alerta que esté ocurriendo en tu espacio.



MODO VACACIONES

¡Sal sin preocupaciones! Configura tus luces para que parezca que tu casa está habitada mientras no te encuentras en ella; activa tus sensores, alarma y cámaras para proteger y monitorear todo lo que pasa dentro y fuera.



ACCESIBILIDAD REMOTA

La APP Tecnolite Connect da accesibilidad remota desde cualquier parte del mundo; así puedes prender, activar, monitorear, modificar o apagar los dispositivos en el momento que tú desees.



SOPORTE TÉCNICO

Nosotros te damos el soporte y te ayudamos con tus dudas de instalación.
Llámanos 800 777 lite (5483) opción 5
WhatsApp: 33 1409 9052

CUANDO QUIERAS, DESDE DONDE SEA

Tecnolite Connect tiene para ti una gama de productos que te brindará la mejor experiencia de un hogar inteligente. Toma el control y deja que tus dispositivos hagan lo que tu quieras y más.

CONTROL APP

Controla el sistema desde una aplicación gratuita y muy fácil de usar, que se descarga en tu teléfono celular o tableta (disponible en Apple Store y Play Store) en tu idioma.

DESCARGA LA
APP



TECNOLOGÍA WIRELESS WIFI

- No necesita cables, ni ninguna instalación especial.
- Instálalo en 30 segundos.

CONTROL POR VOZ

Una vez configurado el sistema puedes controlar lo que ocurre en tu hogar o negocio, sólo pídelo. Activa, arma, enciende, apaga, atenúa con un simple comando de voz a través de Alexa, Google Home o atajos de Siri.



Compatible con: Google Assistant amazon alexa Siri Shortcuts

Amazon, Alexa y todos sus logotipos relacionados son marcas registradas de Amazon.com, Inc. o sus filiales. Google y todos sus logotipos relacionados son una marca registrada de Google LLC. App Store es una marca de servicio de Apple Inc.

CREA ESCENAS

Crea momentos perfectos con tus dispositivos para que interactúen como tu quieras y hacer tu vida increíble; como una escena de "Buenos días" que encenderá tus luces poco a poco al sonar tu despertador.

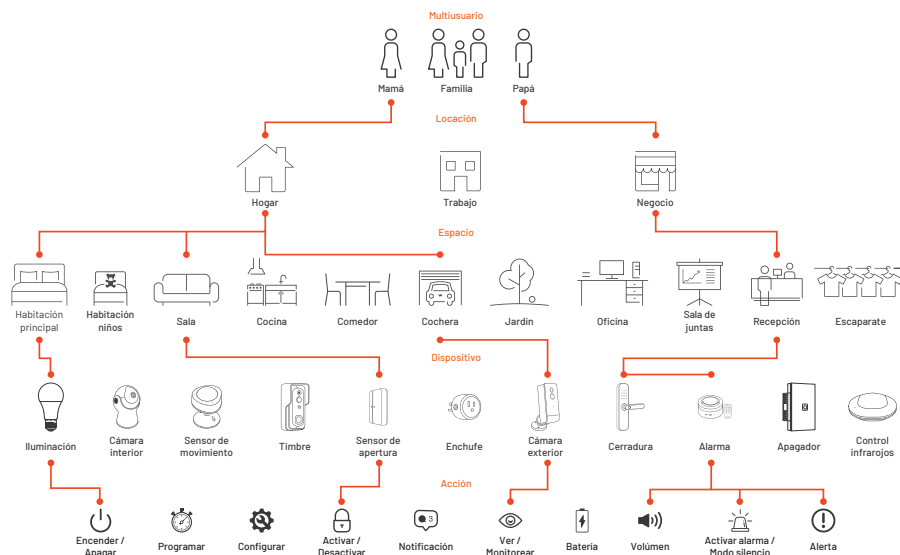

EL CONTROL DE LO QUE PASA EN CASA, EN MIS MANOS

Configura las acciones de tus dispositivos, goza de combinaciones infinitas y conecta tu vida.

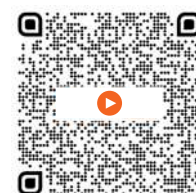

Vincula tus dispositivos inteligentes



ESCANÉAME



KIT'S: BIENVENIDO A LA NUEVA ERA SMART



KIT ILUMINACIÓN SMART CCT
LÁMPARAS A 19 TONOS DE LUZ BLANCA
KITA19CCTCW3P



3 Focos LED
Inteligentes
CCT



KIT ILUMINACIÓN SMART RGB
LÁMPARAS A 19 TONOS DE LUZ
BLANCA+COLORES
KITA19RGBTCW3P



3 Focos LED
inteligentes
RGB



KIT MONITOREO BÁSICO
SISTEMA DE MONITOREO Y SEGURIDAD
PARA INTERIORES
KITASEGTCW



2 Cámara
videovigilancia
interior



1 Sensor de
movimiento
inteligente



1 Sensor de apertura
puerta / ventana
inteligente



KIT MONITOREO PLUS
SISTEMA DE MONITOREO Y SEGURIDAD CON
ALARMA PARA INTERIORES
KITSSEGTCW



2 Cámara
videovigilancia
interior



1 Sensor de
movimiento
inteligente



1 Sensor de apertura
puerta / ventana
inteligente



1 Sirena smart
con control

SEGURIDAD



Vive la tranquilidad de tu espacio en todo momento y desde donde estés.

Los productos de la categoría de seguridad que TecnoLite Connect ofrece son dispositivos auxiliares o de apoyo para el monitoreo a inmueble del consumidor, por lo que TecnoLite no asume responsabilidad alguna en caso de robo a casa habitación.



SMART ALARM SIRENA CON CONTROL

SIRH1VCDTCW Blanco

Aplicación: Sobreponer
Incluye batería recargable (300 mAh) x 1,
Incluye control llavero con batería de Litio 3 V
(CR2032) x 1.
Incluye eliminador.

- Modo de Alarma ajustable con sonido y destello de luz
- Alarma SOS disponible
- Detección de manipulación, batería baja y apagado del sistema
- Compatible con hasta 8 mandos a distancia
- Volumen ajustable
- Control de tiempo ajustable: activar / desactivar / modo silencio
- Control remoto con distancia de transmisión hasta 50 metros

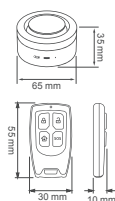

AWARE SENSOR DE MOVIMIENTO

SM03WVCDBTCW Blanco

Aplicación: Muro
Requiere Batería 3 V 1 300 mAh CR123A Lithium x 2
(no incluida).

- Sensor de Movimiento
- Notificación: Movimiento

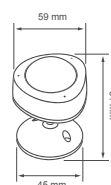

OPEN ALERT SENSOR DE APERTURA PUERTA / VENTANA

SW02WDVCDBTCW Blanco

Aplicación: Ventana
Incluye batería 1.5 V 1 100 mAh Alcalina AAA x 2.

- Sensor de Apertura de puerta y/o ventana
- Notificación: Apertura puerta y/o Ventana

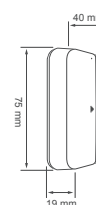



SAFE LOCK
CERRADURA/CHAPA BIDIRECCIONAL

CIE202VCDTCW-BD ■ Negro

Aplicación: Empotrar y Sobreponer
Aleación de Aluminio. Requiere 4 baterías AA

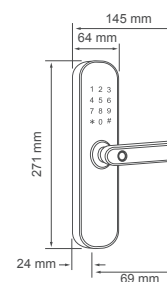

- 5 formas de apertura:
App / Llave / Huella digital / Código / Tarjeta de presencia
- Conexión Segura
- Apertura y cierre desde la App
- Crea códigos y horarios de acceso
- Notificaciones: Apertura



VIDEO SAFE LOCK
VIDEO CERRADURA/CHAPA GRAN FORMATO

CICEPL08VCDTCW ■ Negro

Aplicación: Empotrar y Sobreponer
Aleación de Aluminio, Batería de litio.

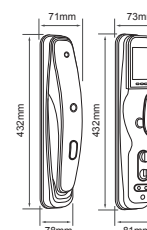

- 5 formas de apertura:
App / Llave / Huella digital / Código / Tarjeta de presencia
- Video cámara y pantalla integradas
- Cerrojo de alta seguridad
- Luz de cortesía
- Conexión segura
- Apertura y cierre desde la App
- Notificaciones: Apertura

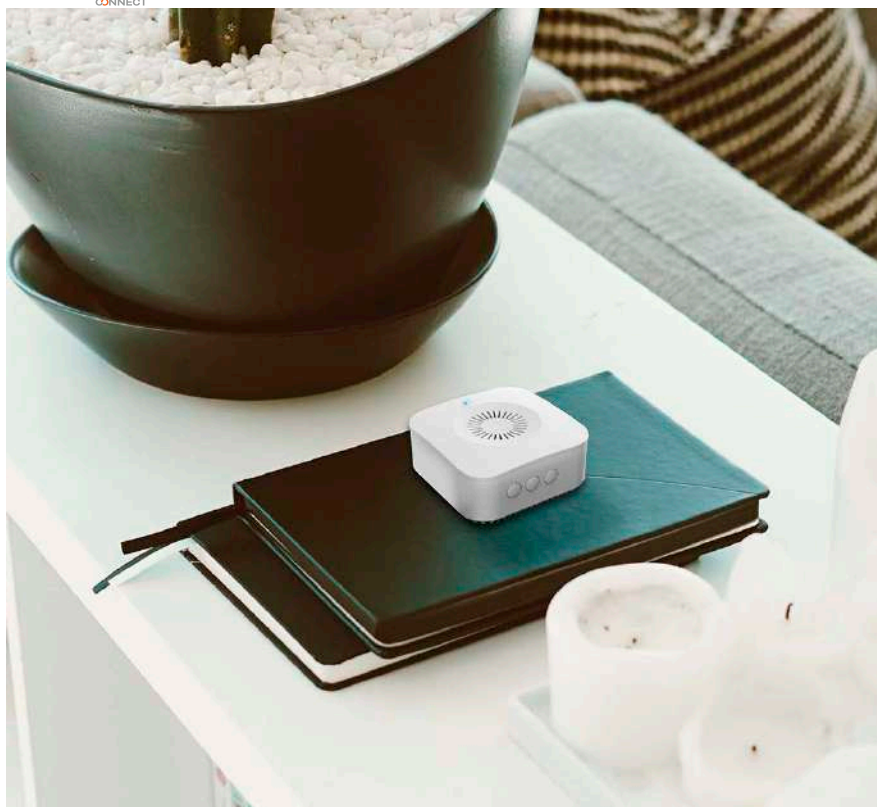

- Intercomunicador en tu smartphone
- Video HD 1080p
- Funciona con Baterías recargables
- Visión nocturna
- 140° ángulo de visión
- Audio 2 vías
- Detección de movimiento
- Compatible con MicroSD hasta 128GB (No incluida)
- Fácil de instalar No necesita cables.



CHIME CHICHARRA PARA "RECEPTION"

JINGMVTWC Blanco

POTENCIA: 2.5 W
VOLTS: 100-240 V ~

Aplicación: Sobreponer
Conexión eléctrica mediante toma tradicional



JINGLE CHICHARRA PARA "RECEPTION"

JINGUSVCDTCW Blanco

POTENCIA: 2.5 W
VOLTS: 5 VCD

Aplicación: Sobreponer
Conexión eléctrica mediante puerto USB



RECEPTION CÁMARA / TIMBRE WIFI

DBEXT7SVCDTCW Gris y Negro

Aplicación: Muro
Incluye Batería Recargable 3.6 V 5200 mAh Lithium x 2
No incluye cable para carga USB.
Se recomienda comprar cable para carga USB de acuerdo a la distancia de la fuente de luz más cercana.

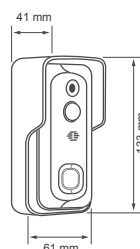

- Alimentación por clavija
- Botón selector de melodías físico
- Conexión por radio frecuencia No requiere WIFI

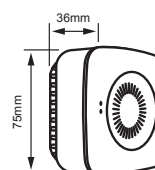

- Alimentación Via USB
- Conexión por radio frecuencia No requiere WIFI

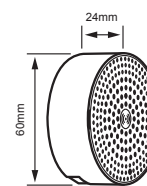



ONLOOKER SISTEMA DE MONITOREO INALÁMBRICO 4 CÁMARAS INALÁMBRICAS INTERIOR / EXTERIOR

NVR4CVCDCW Blanco

Aplicación: Sobreponer
Cámara y pantallas con eliminador independiente (incluido).
* Requiere cable Ethernet para conexión a red.
* Compatible con la App Tecnolite Connect

- Pantalla integrada 10.1" y 3MP
- Video cámaras sincronizadas con luz integrada e identificación de personas
- Visión nocturna
- Conexión Wifi y Ethernet
- Rango de conexión 50m
- Grabación 24/7 mediante disco duro 2.5" (No incluido)

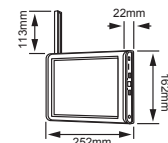
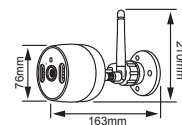

- Video HD 1080p
- Movimiento motorizado
- Seguimiento automático identificación de personas
- Detección de movimiento
- Visión nocturna
- Audio 2 vías

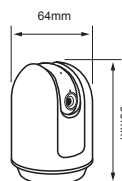

amazon alexa
 firestick

*Sólo modelos con pantalla



SIGHT CÁMARA MONITOREO INTERIOR MOTORIZADA 360°

CAMS6SVCDCW Blanco y Negro

Aplicación: Sobreponer
*Incluye adaptador de alimentación.
Compatible con la App Tecnolite Connect

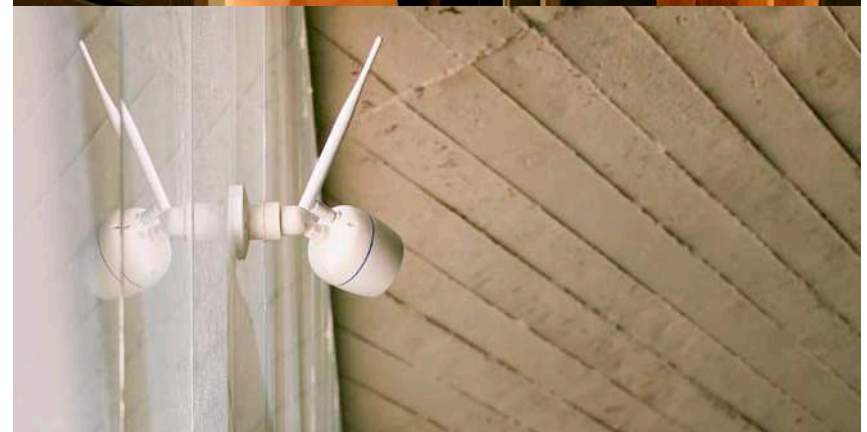

- Video HD 2 MP
- Visión nocturna
- 95° ángulo de visión
- Audio 2 vías
- Compatible con la App Tecnolite Connect
- Compatible con MICRO SD hasta 125 GB (no incluida)
- Detección de movimiento
- Sensor de movimiento PIR
- Detección de ruido
- Lámpara con control independiente y atenuación
- Alarma con sirena de 110 dB

FIELD SMART Cámara smart WIFI exterior

NUEVO

CAMEXTF8SMVTCW Negro

Luz de día 6 500 K

POTENCIA: 25 W
LUMENS: 2 300 lm
IP: 65
VOLTS: 100-240 V ~

Vida útil: 50 000 h IRC: 80 Ángulo: 95°

Aplicación: Sobreponer
Incluye: LED 25 W atenuable por medio de la aplicación.
Sensor de movimiento PIR, Alarma con sirena 110 dB.
Compatible con la App Tecnolite Connect

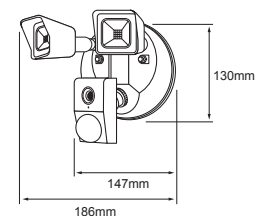

amazon alexa
fire ty stick

*Sólo modelos con pantalla



RANGER SMART
Cámara smart WIFI exterior **NUEVO**

CAMEXT11TVDTC Blanco

Luz de día 6 500 K **POTENCIA: 4.5 W**
LUMENS: 500 lm
IP: 65
VOLTS: 5 VCD

Vida útil: 50 000 h IRC: 80 Ángulo: 120°

Aplicación: Sobreponer
Incluye: LED 4.5 W atenuable por medio de la aplicación.

Batería recargable de Li-ION 9 000mAh y cable USB para recarga

*No incluye adaptador de alimentación.
Compatible con la App Technolite Connect



- Video HD 2 MP
- Visión nocturna
- 120° ángulo de visión
- Audio 2 vías
- Compatible con la App Technolite Connect y panel solar SOLPAN3TC
- Compatible con MICRO SD hasta 125 GB (no incluida)
- Lámpara con control independiente y atenuación
- Sensor de movimiento PIR
- Alarma con sirena de 110 dB

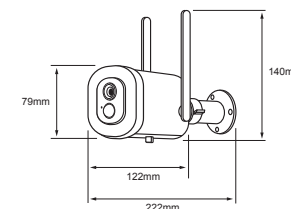

SUNPOWER SMART
Panel solar exterior **NUEVO**

SOLPAN3TC Blanco

POTENCIA: 3 W
IP: 65
VOLTS: 5 VCD

Aplicación: Sobreponer
Longitud cables USB: 3 metros
Compatible con cámaras Technolite Connect de baterías con alimentación por medio de micro USB

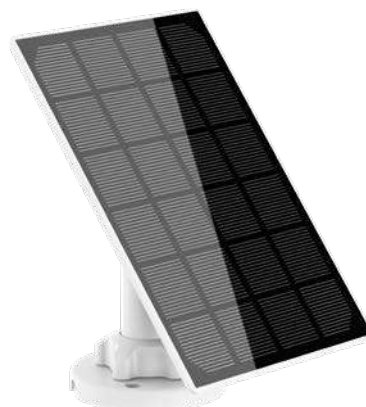

- Compatible con cámaras Connect de batería con alimentación por medio de micro USB
- Cable USB 3M incluido
- Panel dirigible/ajustable

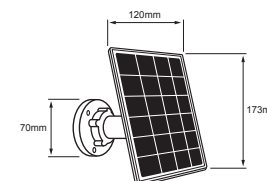

EYESHOT
CÁMARA MONITOREO EXTERIOR CON LÁMPARA INTEGRADA

CAMEXTF5SMVTCW Blanco

Luz cálida brillante 3 000 K **POTENCIA: 20 W**
IP: 65
VOLTS: 100-240 V ~

Vida útil: 50 000 h IRC: 80 Ángulo: 300°

Aplicación: Sobreponer
Tipo de lámpara: LED Integrado

Atenuable: Si
Compatible con la App Technolite Connect



- Video HD 1080p
- Movimiento motorizado
- Lámpara con control independiente y atenuación
- Detección de movimiento, seguimiento automático e identificación de personas.
- Visión nocturna
- Audio 2 vías

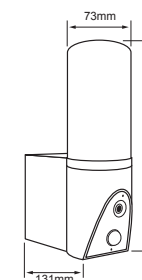

CONFORT



Controla tu espacio y transfórmalo a tu gusto con un sólo clic.



- Compatible con cortinas y persianas con lazo de cuerda o cadena de plástico o metal
- Programación de horarios para abrir y/o cerrar
- Fijación al muro mediante autoadhesivo y/o tornillos
- Control mediante app Elige la dirección de giro
- Soporta hasta 10 kg
- Fácil de instalar No necesita instalación especial



Compatible con: amazon alexa Google Assistant Siri Shortcuts

SMART SHADES MOTOR PARA PERSIANA

MP16VCDTCW Blanco

Aplicación: Sobreponer en muro
*Incluye batería recargable

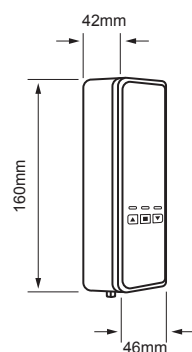

TV SMART STRIP TIRA LED PARA TV CON CONTROLADOR

48ALTVRGBWDCTW Negro

RGB **POTENCIA: 48 W**

Vida útil: 50 000 h **Ángulo: 180°**

Aplicación: Tira LED

Tipo de lámpara: LED Integrado

Eliminador de corriente

Cable HDMI

Controlador de luz

Kit de instalación

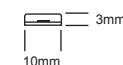
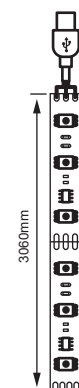

Incluye 2 tiras LED RGB

- Sincroniza tus luces con tu TV, computadora, etc. mediante HDMI
- Control de luz desde la app
- Luces al ritmo de la música
- Escenas predeterminadas y escenas personalizadas
- Incluye Kit de instalación
- Incluye cable HDMI
- Tamaños de pantalla: 40" - 90"



Compatible con: amazon alexa Google Assistant Siri Shortcuts



-  Conecta hasta 4 enrutadores de malla WIFI
-  Expande la señal WIFI de tu modem
-  Incrementa la capacidad de dispositivos conectados a tu red WIFI

SMARTMESH
Enrutador de malla WIFI

NUEVO

MRT43VDTCW Blanco

Aplicación: Sobreponer
Velocidad máxima 2.4 GHz hasta 300 Mbps y velocidad máxima de 5 GHz hasta 867 Mbps, Ampliación de capacidad y cobertura de red para dispositivos Technolite Connect y otros equipos con conexión a internet.

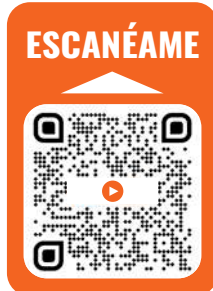
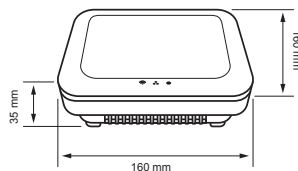

-  Control inteligente infrarrojo
-  Sustituye el uso de controles remotos de equipos electrónicos con su función de aprendizaje
-  Cobertura de 360° y de 7 a 10 m de distancia
-  Controla tus aparatos electrónicos desde la app

CHIEF
CONTROL DE INFRARROJOS

TRIR02WVCDTCW Negro

Aplicación: Sobreponer

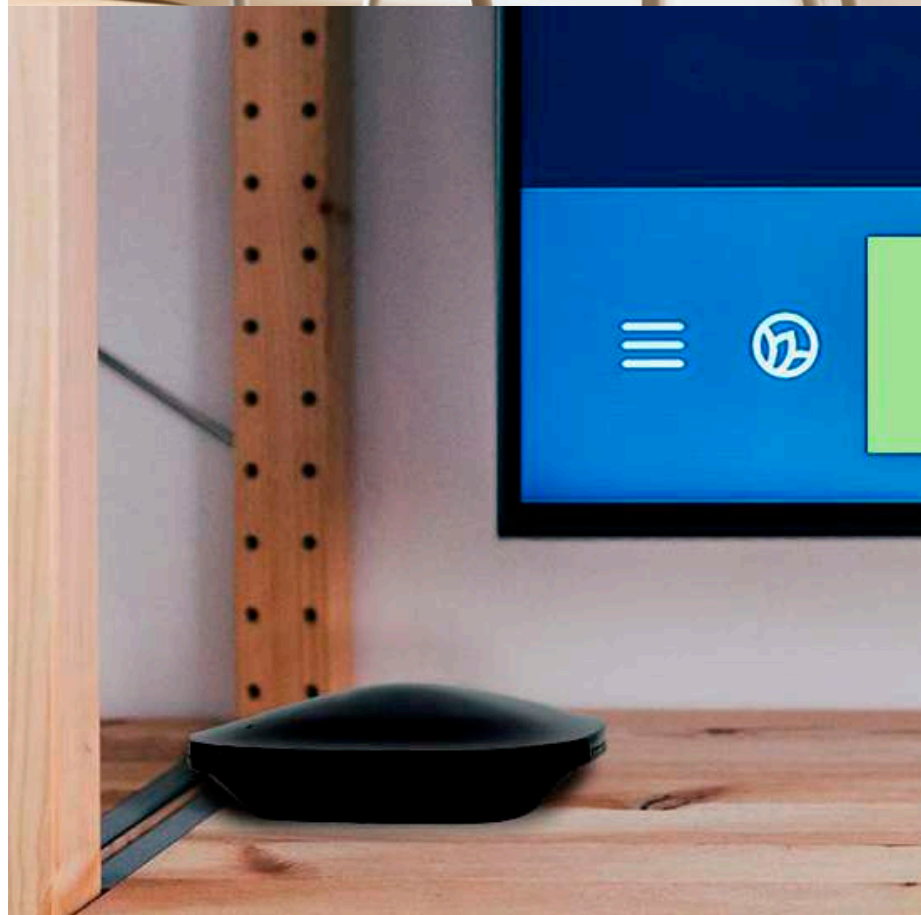
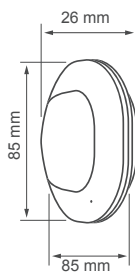

Compatible con:  amazon alexa  Google Assistant  Siri Shortcuts

ENERGÍA Y CONTROL



Reinventa tus electrodomésticos, hazlos inteligentes y toma el control desde donde estés.

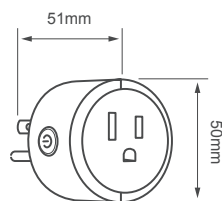

JOINT CLAVIJA INTERIOR

SPJ11MVBTCW Blanco

Aplicación: Sobreponer
Carga Máxima 2000 W ó 10 A

Compatible con: amazon alexa Google Assistant Siri Shortcuts

- Compatible con control por voz Alexa, Google y atajos Siri
- Contacto inteligente
- Automatización del Hogar sin tener que sustituir tus aparatos eléctricos
- Encendido/Apagado remoto por APP

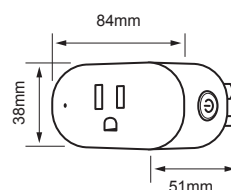

FORCE CLAVIJA INTERIOR

SP203MVBTCW Blanco

Aplicación: Sobreponer
Carga Máxima 2000 W ó 15 A

Compatible con: amazon alexa Google Assistant Siri Shortcuts

- Encendido/Apagado remoto por APP
- Medidor de consumo de energía
- Diseño plano para colocar 2 piezas por tomacorriente
- Programación de escenas

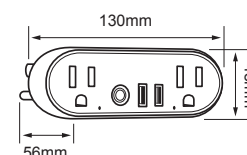

INTENSITY CLAVIJA MULTICONTACTO INTERIOR

SPMCJ9MVBTCW Blanco

Aplicación: Sobreponer
Carga Máxima 2000 W ó 15 A
2 salidas USB 5 VCD a 2.4 A máx.

Compatible con: amazon alexa Google Assistant Siri Shortcuts

- Encendido/Apagado remoto por APP
- Contacto inteligente, doble clavija 4 en 1
- 2 puertos USB integrados
- Programación de escenas

STATIC
TOMA CORRIENTE

WSUS2UMVBTCW

Blanco

VOLTS: 100-240 V ~



Aplicación: Empotrado

Carga Máxima 2 500 W ó 15 A

Incluye 1 salidas USB 5V / 2.1A

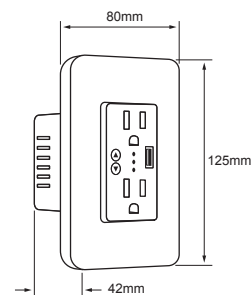
Compatible con:  amazon alexa  Google Assistant  Siri Shortcuts



-  Contacto inteligente, control independiente para cada enchufe y USB
-  Programación de escenas
-  Botón físico de encendido / apagado de tomacorrientes

POWER CREATOR I
TOMA CORRIENTE CON APAGADOR

TSWI1SPMVBTCW

Blanco

TSWI1SPMVNTCW

Negro

VOLTS: 100-240 V ~





Aplicación: Empotrado

Carga Máxima total de interruptores 1800 W ó 10 A

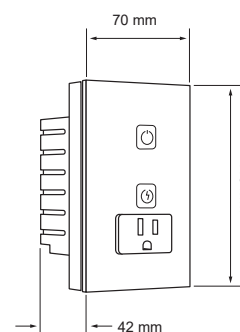
Carga Máxima de tomacorriente 1200 W ó 10 A

Compatible con:  amazon alexa  Google Assistant  Siri Shortcuts



-  Compatible con control por voz Alexa, Google y atajos Siri
-  Sustituye tus Apagadores comunes
-  Controla 1 circuito eléctrico diferente
-  Capacidad máxima de total de interruptores 1800 W 10 A.
Carga máxima de tomacorriente 1200 w 10 A.
-  Requiere cable neutro

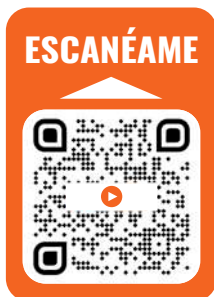

POWER CREATOR II
TOMA CORRIENTE CON APAGADOR

TSWI2SPMVBTCW

Blanco

TSWI2SPMVNTCW

Negro

VOLTS: 100-240 V ~





Aplicación: Empotrado

Carga Máxima total de interruptores 1800 W ó 10 A

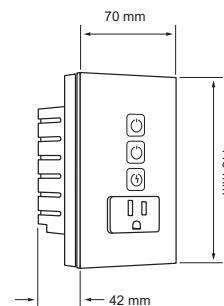
Carga Máxima de tomacorriente 1200 W ó 10 A

Compatible con:  amazon alexa  Google Assistant  Siri Shortcuts



-  Compatible con control por voz Alexa, Google y atajos Siri
-  Sustituye tus Apagadores comunes
-  Controla 2 circuitos eléctricos diferentes
-  Capacidad máxima de total de interruptores 1800 W 10 A.
Carga máxima de tomacorriente 1200 w 10 A.
-  Requiere cable neutro



Funciona como interruptor doble

Cuenta con Alexa integrada

Compatible con:



POWERTOUCH Pantalla de control inteligente

NUEVO

TDSWI2TPP05MVBTCW Blanco

VOLTS: 100-240 V ~

Aplicación: Empotrado

Pantalla táctil Wi-Fi con recubrimiento antiuñas.

Carga máxima 200 W, 1.7 A x 2.

1 Puerto Ethernet. 1 Puerto RS485

Requiere cable neutro.

Compatible con: amazon alexa Google Assistant Siri Shortcuts

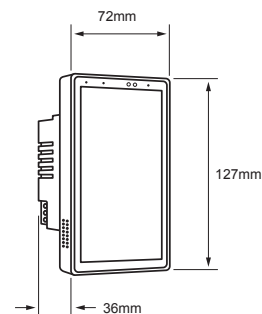
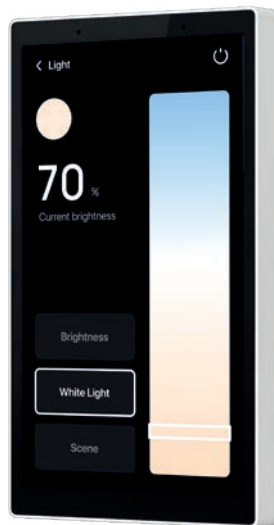

- Compatible con control por voz Alexa, Google y atajos Siri
- Sustituye tus Apagadores comunes
- Pantalla táctil
- Instalación en interiores
- Úsalo como monitor para tus cámaras
- Controla tus dispositivos inteligentes desde el panel: iluminación, cámaras, timbres, enchufes, etc.
- Funciona como intercomunicador entre 2 o más

CREATOR IV INTERRUPTOR CON ATENUADOR

TDSWI1MVBTCW Blanco

TDSWI1MVNTCW Negro

Aplicación: Empotrado

Carga Máxima 200 W ó 10 A

*Requiere cable neutro

Compatible con: amazon alexa Google Assistant Siri Shortcuts

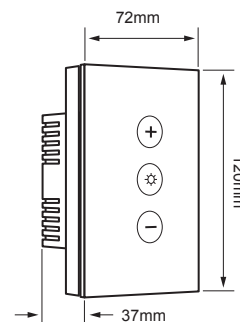

- Compatible con control por voz Alexa, Google y atajos Siri
- Sustituye tus Apagadores comunes
- Controla 1 circuito eléctrico diferente
- Capacidad máxima de carga 200 watts
- Atenuación por fase (No aplica 0-24V)
*Consulta productos disponibles
- Requiere Cable neutro

GLEAM IV INTERRUPTOR CON ATENUADOR INALÁMBRICO PARA CREATOR IV ATENUADOR ESCALERA REMOTO

TDSWIVCDBTCW Blanco

TDSWIVCDNTCW Negro

Aplicación: Sobreponer

Incluye baterías litio 3v a 225 mAh

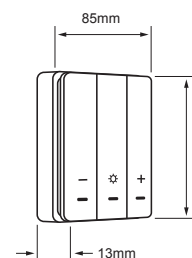

- Sincroniza con Apagadores Creator Tecnolite Connect
- Inalámbrico mediante RF433
- Fijación al muro mediante autoadhesivo y/o tornillos
- Multiple aplicación Muro, Cristal o como apagador sobre escritorio
- Atenua tu iluminación
*Consulta instructivo
- No necesita cableado de ningún tipo.

CREATOR I INTERRUPTOR DE 1 PUNTO

TSWI1MVBTCW Blanco
TSWI1MVNTCW Negro

Aplicación: Empotrado
Carga Máxima 700 W ó 10 A
*Requiere cable neutro

Compatible con: amazon alexa Google Assistant Siri Shortcuts

- Compatible con control por voz Alexa, Google y atajos Siri
- Sustituye tus Apagadores comunes
- Controla 1 circuito eléctrico diferente
- Capacidad máxima de carga 700 watts, 10 A
- Requiere cable neutro

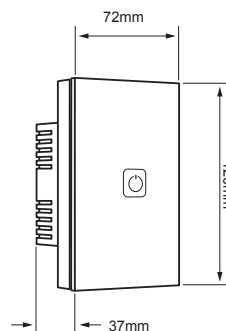

CREATOR II INTERRUPTOR DE 2 PUNTOS

TSWI2MVBTCW Blanco
TSWI2MVNTCW Negro

Aplicación: Empotrado
Carga Máxima 700 W x2 ó 10 A
*Requiere cable neutro

Compatible con: amazon alexa Google Assistant Siri Shortcuts

- Compatible con control por voz Alexa, Google y atajos Siri
- Sustituye tus Apagadores comunes
- Controla 2 circuito eléctrico diferente
- Capacidad máxima de carga 700 watts x 2, 10 A
- Requiere cable neutro

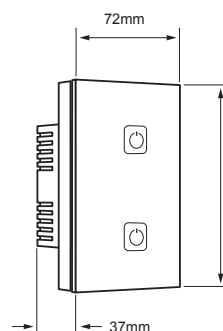

CREATOR III INTERRUPTOR DE 3 PUNTOS

TSWI3MVBTCW Blanco
TSWI3MVNTCW Negro

Aplicación: Empotrado
Carga Máxima 700 W x 3 ó 10 A
*Requiere cable neutro

Compatible con: amazon alexa Google Assistant Siri Shortcuts

- Compatible con control por voz Alexa, Google y atajos Siri
- Sustituye tus Apagadores comunes
- Controla 3 circuito eléctrico diferente
- Capacidad máxima de carga 700 watts x 3, 10 A
- Requiere cable neutro

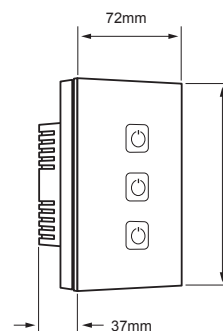

CREATOR SN I INTERRUPTOR DE 1 PUNTO SIN CABLE NEUTRO

TSWI1MVBTCWSN Blanco
TSWI1MVNTCWSN Negro

Aplicación: Sobreponer
Carga Máxima 700 W ó 10 A

Compatible con: amazon alexa Google Assistant Siri Shortcuts

- Compatible con control por voz Alexa, Google y atajos Siri
- Sustituye tus Apagadores comunes
- Controla 1 circuito eléctrico diferente
- Capacidad máxima de carga 700 watts, 10 A

CREATOR SN II INTERRUPTOR DE 2 PUNTOS SIN CABLE NEUTRO

TSWI2MVBTCWSN Blanco
TSWI2MVNTCWSN Negro

Aplicación: Sobreponer
Carga Máxima 700 W x2 ó 10 A

Compatible con: amazon alexa Google Assistant Siri Shortcuts

- Compatible con control por voz Alexa, Google y atajos Siri
- Sustituye tus Apagadores comunes
- Controla 2 circuito eléctrico diferente
- Capacidad máxima de carga 700 watts x 2, 10 A

CREATOR SN III INTERRUPTOR DE 3 PUNTOS SIN CABLE NEUTRO

TSWI3MVBTCWSN Blanco
TSWI3MVNTCWSN Negro

Aplicación: Sobreponer
Carga Máxima 700 W x 3 ó 10 A

Compatible con: amazon alexa Google Assistant Siri Shortcuts

- Compatible con control por voz Alexa, Google y atajos Siri
- Sustituye tus Apagadores comunes
- Controla 3 circuito eléctrico diferente
- Capacidad máxima de carga 700 watts x 3, 10 A





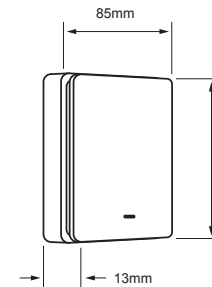

GLEAM I
INTERRUPTOR DE 1 PUNTO INALÁMBRICO
PARA CREATOR I

TSWI1VCDBTCW Blanco
TSWI1VCDNTCW Negro

Aplicación: Sobreponer

*Requiere apagador CREATOR I para su funcionamiento



-  Sincroniza con Apagadores Creator Tecnolite Connect
-  Inalámbrico mediante RF433
-  Requiere batería tipo Botón CR2032 3V (incluida)
-  Fijación al muro mediante autoadhesivo y/o tornillos
-  Múltiple aplicación Muro, Cristal o como apagador sobre escritorio
-  No necesita cableado de ningún tipo.





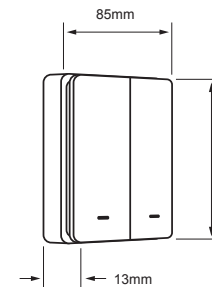

GLEAM II
INTERRUPTOR DE 2 PUNTOS INALÁMBRICO
PARA CREATOR II

TSWI2VCDBTCW Blanco
TSWI2VCDNTCW Negro

Aplicación: Sobreponer

*Requiere apagador CREATOR II para su funcionamiento



-  Sincroniza con Apagadores Creator Tecnolite Connect
-  Inalámbrico mediante RF433
-  Requiere batería tipo Botón CR2032 3V (incluida)
-  Fijación al muro mediante autoadhesivo y/o tornillos
-  Múltiple aplicación Muro, Cristal o como apagador sobre escritorio
-  No necesita cableado de ningún tipo.





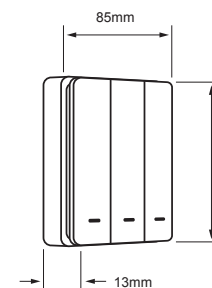

GLEAM III
INTERRUPTOR DE 3 PUNTOS INALÁMBRICO
PARA CREATOR III

TSWI3VCDBTCW Blanco
TSWI3VCDNTCW Negro

Aplicación: Sobreponer

*Requiere apagador CREATOR III para su funcionamiento









-  Sincroniza con Apagadores Creator Tecnolite Connect
-  Inalámbrico mediante RF433
-  Requiere batería tipo Botón CR2032 3V (incluida)
-  Fijación al muro mediante autoadhesivo y/o tornillos
-  Múltiple aplicación Muro, Cristal o como apagador sobre escritorio
-  No necesita cableado de ningún tipo.

ILUMINACIÓN



Ilumina tu espacio con la amplia gama de
LUMINARIOS INTELIGENTES

-  Encendido y apagado remoto
-  Atenuable / Dimerizable
-  Control de intensidad de luz por medio de aplicación
-  Configura horarios para automatizar tu iluminación
-  64mil tonos de blancos
-  Sin modificar tu instalación eléctrica
-  Conexión red inalámbrica WiFi

Compatible con:  amazon alexa  Google Assistant  Siri Shortcuts



BEAM SMART

5GU10LEDMV35TCW Blanco

Seleccionable: CCT **POTENCIA: 5 W**
LUMENS: 410 lm

Vida útil: 15 000 h IRC: 80 Ángulo: 45°

Aplicación: GU10

Tipo de lámpara: LED

Tipo de base: GU10

Atenuable: Si

Dimensión del producto: 50 x 54 mm

Atenuable / Dimerizable por medio de la aplicación



FLASH SMART

5MR16LEDMV35TCW Blanco

Seleccionable: CCT **POTENCIA: 5 W**
LUMENS: 410 lm

Vida útil: 15 000 h IRC: 80 Ángulo: 45°

Aplicación: MR16

Tipo de lámpara: LED

Tipo de base: GX5.3

Atenuable: Si

Dimensión del producto: 50 x 51 mm

Atenuable / Dimerizable por medio de la aplicación



BEAM SMART RGB

5GU10LEDV35TCRGBW Blanco

5GU10LEDV35TCRGBNW Negro

Seleccionable: RGB **POTENCIA: 5 W**
LUMENS: 400 lm

Vida útil: 25 000 h IRC: 80 Ángulo: 105°

Aplicación: GU10

Tipo de lámpara: LED

Tipo de base: GU10

Atenuable: Si

Dimensión del producto: 50 x 57 mm

Atenuable / Dimerizable por medio de la aplicación



FLASH SMART RGB

5MR16LEDV35TCRGBW Blanco

5MR16LEDV35TCRGBNW Negro

Seleccionable: RGB **POTENCIA: 5 W**
LUMENS: 400 lm

Vida útil: 25 000 h IRC: 80 Ángulo: 105°

Aplicación: MR16

Tipo de lámpara: LED

Tipo de base: GX5.3

Atenuable: Si

Dimensión del producto: 50 x 48 mm

Atenuable / Dimerizable por medio de la aplicación



GLOW SMART**7A19LEDMV200TCW** Blanco Seleccionable: CCT **POTENCIA: 7 W**
LUMENS: 800 lm

Vida útil: 15 000 h | IRC: 80 | Ángulo: 200°

Aplicación: A19

Tipo de lámpara: LED

Tipo de base: E27

Atenuable: Si

Dimensión del producto: 60 x 116 mm

Atenuable / Dimerizable por medio de la aplicación

**COLORS SMART****8A19LEDMV200TCRGBW** Blanco Seleccionable: RGB **POTENCIA: 8 W**
LUMENS: 800 lm

Vida útil: 15 000 h | IRC: 80 | Ángulo: 200°

Aplicación: A19

Tipo de lámpara: LED

Tipo de base: E27

Atenuable: Si

Dimensión del producto: 60 x 116 mm

Atenuable / Dimerizable por medio de la aplicación

**GLARE SMART T****5A19LEDFV200TCW** Transparente Seleccionable: CCT **POTENCIA: 5 W**
LUMENS: 800 lm

Vida útil: 15 000 h | IRC: 80 | Ángulo: 360°

Aplicación: A19

Tipo de lámpara: LED

Tipo de base: E27

Atenuable: Si

Dimensión del producto: 60 x 103 mm

Atenuable / Dimerizable por medio de la aplicación

**GLARE SMART F****5A19LEDFV200TCW** Frosted Seleccionable: CCT **POTENCIA: 5 W**
LUMENS: 720 lm

Vida útil: 15 000 h | IRC: 80 | Ángulo: 360°

Aplicación: A19

Tipo de lámpara: LED

Tipo de base: E27

Atenuable: Si

Dimensión del producto: 60 x 103 mm

Atenuable / Dimerizable por medio de la aplicación

**LUSTER SMART T****5E1C27LEDFV200TCW** Transparente Seleccionable: CCT **POTENCIA: 5.5 W**
LUMENS: 750 lm

Vida útil: 25 000 h | IRC: 80 | Ángulo: 360°

Aplicación: VELA

Tipo de lámpara: LED

Tipo de base: E27

Atenuable: Si

Dimensión del producto: 35 x 90 mm

Atenuable / Dimerizable por medio de la aplicación

**LUSTER SMART F****5E1C27LEDFV200TCW** Frosted Seleccionable: CCT **POTENCIA: 5.5 W**
LUMENS: 750 lm

Vida útil: 25 000 h | IRC: 80 | Ángulo: 360°

Aplicación: VELA

Tipo de lámpara: LED

Tipo de base: E27

Atenuable: Si

Dimensión del producto: 35 x 90 mm

Atenuable / Dimerizable por medio de la aplicación

**BRIGHT SMART T****5FFE27LEDFV200TCW** Transparente Seleccionable: CCT **POTENCIA: 5.5 W**
LUMENS: 750 lm

Vida útil: 25 000 h | IRC: 80 | Ángulo: 360°

Aplicación: VELA

Tipo de lámpara: LED

Tipo de base: E27

Atenuable: Si

Dimensión del producto: 35 x 103 mm

Atenuable / Dimerizable por medio de la aplicación

**BRIGHT SMART F****5FFE27LEDFV200TCW** Frosted Seleccionable: CCT **POTENCIA: 5.5 W**
LUMENS: 700 lm

Vida útil: 25 000 h | IRC: 80 | Ángulo: 360°

Aplicación: VELA

Tipo de lámpara: LED

Tipo de base: E27

Atenuable: Si

Dimensión del producto: 35 x 103 mm

Atenuable / Dimerizable por medio de la aplicación





GLOBE SMART RGB

4G25LEDFCRGB360TCW Transparente

● Seleccionable: RGB / **POTENCIA: 4.5 W**
○ 2700 K **LUMENS: 350 lm**

Vida útil: 15 000 h IRC: 80 Ángulo: 360°

Aplicación: GLOBO

Tipo de lámpara: LED

Tipo de base: E27

Atenuable: Si

Dimensión del producto: 80 x 120 mm

Atenuable / Dimerizable por medio de la aplicación



BULB SMART RGB

4ST64LEDFCRGB360TC Transparente

● Seleccionable: RGB / **POTENCIA: 4 W**
○ 2700 K **LUMENS: 350 lm**

Vida útil: 15 000 h IRC: 80 Ángulo: 360°

Aplicación: FILAMENTO

Tipo de lámpara: LED

Tipo de base: E27

Atenuable: Si

Dimensión del producto: 58 x 125 mm

Atenuable / Dimerizable por medio de la aplicación



GLOBE SMART A

5G25LEDFA360TCW Ambar

○ Seleccionable: CCT **POTENCIA: 4 W**
LUMENS: 350 lm

Vida útil: 15 000 h IRC: 80 Ángulo: 360°

Aplicación: FILAMENTO

Tipo de lámpara: LED

Tipo de base: E27

Atenuable: Si

Dimensión del producto: 80 x 120 mm

Atenuable / Dimerizable por medio de la aplicación

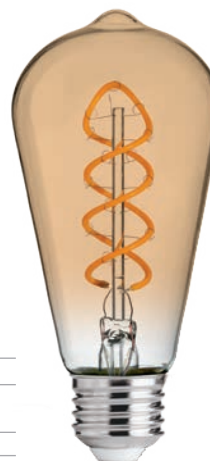

BULB SMART A

5ST64LEDFA360TCW Ambar

○ Seleccionable: CCT **POTENCIA: 5.5 W**
LUMENS: 800 lm

Vida útil: 25 000 h IRC: 80 Ángulo: 360°

Aplicación: FILAMENTO

Tipo de lámpara: LED

Tipo de base: E27

Atenuable: Si

Dimensión del producto: 58 x 125 mm

Atenuable / Dimerizable por medio de la aplicación



LHB COLOR SMART

20LHBLEDMVTCRGCBCW Blanco

● Seleccionable: RGB **POTENCIA: 20 W**
/ ○ CCT **LUMENS: 1 800 lm**

Vida útil: 15 000 h IRC: 80 Ángulo: 180°

Aplicación: LHB

Tipo de lámpara: LED

Tipo de base: E27

Atenuable: Si

Dimensión del producto: 100 x 176 mm

Atenuable / Dimerizable por medio de la aplicación



GLOBE SMART T

5G25LEDF360TCW Transparente

○ Seleccionable: CCT **POTENCIA: 5.5 W**
LUMENS: 800 lm

Vida útil: 15 000 h IRC: 80 Ángulo: 360°

Aplicación: GLOBO

Tipo de lámpara: LED

Tipo de base: E27

Atenuable: Si

Dimensión del producto: 80 x 120 mm

Atenuable / Dimerizable por medio de la aplicación

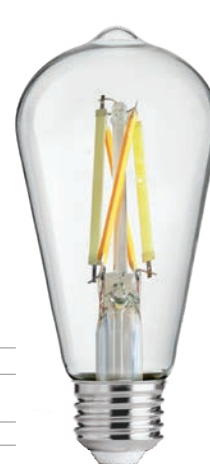

BULB SMART T

5ST64LEDF360TCW Transparente

○ Seleccionable: CCT **POTENCIA: 5.5 W**
LUMENS: 800 lm

Vida útil: 15 000 h IRC: 80 Ángulo: 360°

Aplicación: FILAMENTO

Tipo de lámpara: LED

Tipo de base: E27

Atenuable: Si

Dimensión del producto: 58 x 125 mm

Atenuable / Dimerizable por medio de la aplicación



LUCIDA I SMART

3YDLED3161MVBTCW Blanco

Seleccionable: CCT **POTENCIA: 3 W**
LUMENS: 115 lm

Vida útil: 30 000 h | IRC: 80 | Ángulo: 34°

Aplicación: EMPOTRADOS

Tipo de lámpara: LED Integrado

Corte de empotramiento: 45 x 45 mm

Atenuable: Si

Atenuable / Dimerizable por medio de la aplicación

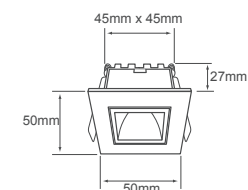

LUCIDA II SMART

6YDLED3162MVBTCW Blanco

6YDLED3162MVNTCW Negro

Seleccionable: CCT **POTENCIA: 6 W**
LUMENS: 235 lm

Vida útil: 30 000 h | IRC: 80 | Ángulo: 34°

Aplicación: EMPOTRADOS

Tipo de lámpara: LED Integrado

Corte de empotramiento: 75 x 45 mm

Atenuable: Si

Atenuable / Dimerizable por medio de la aplicación

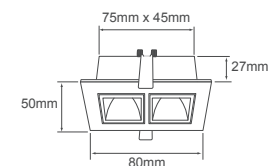

LUCIDA IV SMART

11YDLED3165MVBTCW Blanco

11YDLED3165MVNTCW Negro

Seleccionable: CCT **POTENCIA: 11 W**
LUMENS: 633 lm
VOLTS: 100-240 V ~

Vida útil: 30 000 h | IRC: 80 | Ángulo: 34°

Aplicación: EMPOTRADOS

Tipo de lámpara: LED Integrado

Corte de empotramiento: 163 x 45 mm

Atenuable: Si

Atenuable / Dimerizable por medio de la aplicación

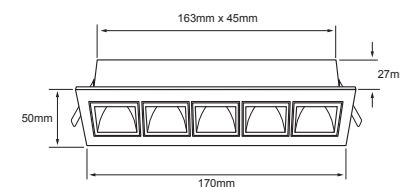



NAOS I SMART

5YDLED154MVBTCW Blanco

Seleccionable: CCT

POTENCIA: 5 W
LUMENS: 350 lm

Vida útil: 25 000 h | IRC: 80 | Ángulo: 68°

Aplicación: EMPOTRADOS

Tipo de lámpara: LED Integrado

Corte de empotramiento: 64 mm

Atenuable: Si

Atenuable / Dimerizable por medio de la aplicación
Dirigible

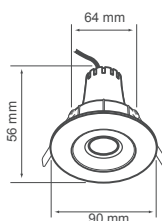

NOVA SMART

09YDLED432MVBTCW Blanco

Seleccionable: CCT

POTENCIA: 9 W
LUMENS: 800 lm

Vida útil: 25 000 h | IRC: 80 | Ángulo: 100°

Aplicación: EMPOTRADOS

Tipo de lámpara: LED Integrado

Corte de empotramiento: 115 mm

Atenuable: Si

Atenuable / Dimerizable por medio de la aplicación

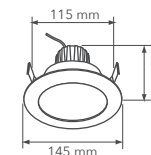

BUCARAMANGA VII SMART

12YDLED430MVBTCW Blanco

Seleccionable: CCT

POTENCIA: 12 W
LUMENS: 840 lm

Vida útil: 25 000 h | IRC: 80 | Ángulo: 120°

Aplicación: EMPOTRADOS

Tipo de lámpara: LED Integrado

Corte de empotramiento: 146 mm

Atenuable: Si

Atenuable / Dimerizable por medio de la aplicación

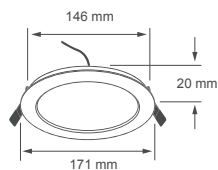

BUCARAMANGA VII SMART

18YDLED430MVBTCW Blanco

Seleccionable: CCT

POTENCIA: 18 W
LUMENS: 1 350 lm

Vida útil: 25 000 h | IRC: 80 | Ángulo: 120°

Aplicación: EMPOTRADOS

Tipo de lámpara: LED Integrado

Corte de empotramiento: 199 mm

Atenuable: Si

Atenuable / Dimerizable por medio de la aplicación

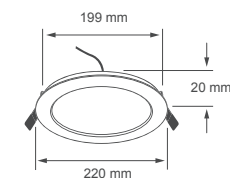

ATIK III SMART

20YDLED013MVBTCW Blanco

Seleccionable: CCT

POTENCIA: 20 W
LUMENS: 1 400 / 1 700 lm

Vida útil: 30 000 h | IRC: 80 | Ángulo: 90°

Aplicación: EMPOTRADOS

Tipo de lámpara: LED Integrado

Corte de empotramiento: 200 mm

Atenuable: Si

Atenuable / Dimerizable por medio de la aplicación

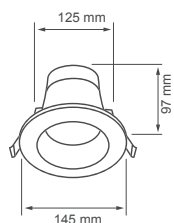

ATIK II SMART

13YDLED011MVBTCW Blanco

Seleccionable: CCT

POTENCIA: 13 W
LUMENS: 910 / 1 100 lm

Vida útil: 30 000 h | IRC: 80 | Ángulo: 90°

Aplicación: EMPOTRADOS

Tipo de lámpara: LED Integrado

Corte de empotramiento: 125 mm

Atenuable: Si

Atenuable / Dimerizable por medio de la aplicación

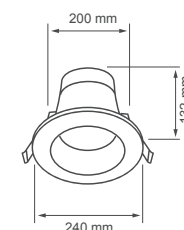



HALLEY SMART

7YSNLED012MVBTCW <input type="checkbox"/> Blanco	
7YSNLED012MVNTCW <input checked="" type="checkbox"/> Negro	
● Seleccionable: RGB / ○ CCT	POTENCIA: 7 W LUMENS: 550 lm
Vida útil: 25 000 h	IRC: 80
Ángulo: 40°	
Aplicación: SPOT	
Tipo de lámpara: LED Integrado	
Atenuable: Si	
<i>Atenuable / Dimerizable por medio de la aplicación</i>	
<i>Dirigible</i>	

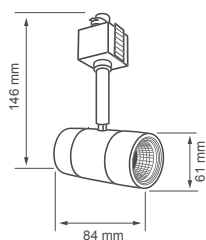

HALLEY I SMART

14YSNLED013MVBTCW <input type="checkbox"/> Blanco	
14YSNLED013MVNTCW <input checked="" type="checkbox"/> Negro	
● Seleccionable: RGB / ○ CCT	POTENCIA: 14 W LUMENS: 1 100 lm
Vida útil: 25 000 h	IRC: 80
Ángulo: 40°	
Aplicación: SPOT	
Tipo de lámpara: LED Integrado	
Atenuable: Si	
<i>Atenuable / Dimerizable por medio de la aplicación</i>	
<i>Dirigible</i>	

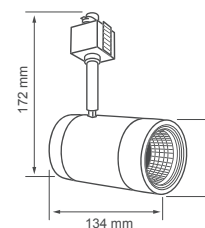

EPSILON SMART

3CTLLED152MVBTCW <input type="checkbox"/> Blanco	
○ Seleccionable: CCT	POTENCIA: 3 W LUMENS: 210 lm
Vida útil: 15 000 h	IRC: 80
Ángulo: 10°	
Aplicación: SUSPENDIDOS	
Tipo de lámpara: LED Integrado	
Atenuable: Si	
<i>Atenuable / Dimerizable por medio de la aplicación</i>	

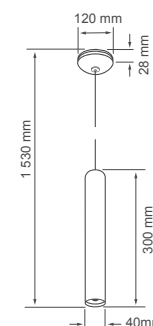



SOFFITO SMART

Luminario de techo smart LED RGB + CCT

30PTLLED015MVBTCW Blanco

Seleccionable: CCT
 RGB

POTENCIA: 30 W
LUMENS: 2 000 lm
VOLTS: 100-240 V ~





IRC: 80 Ángulo: 120°

Aplicación: SOBREPONER

Atenuable: Si

Atenuable / Dimerizable por medio de la aplicación

NUEVO

-  Encendido y apagado remoto
-  Control de intensidad de luz por medio de aplicación
-  16 millones de colores
-  Configura horarios para automatizar tu iluminación
-  Sin modificar tu instalación eléctrica

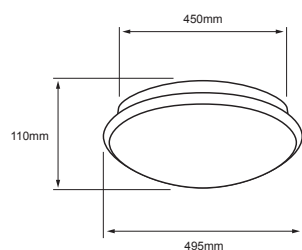

DOMUS IV SMART

40PANLEDMVBTCW Blanco

Seleccionable: CCT

POTENCIA: 40 W
LUMENS: 3 600 lm

Vida útil: 25 000 h IRC: 80 Ángulo: 120°

Aplicación: PANELES

Tipo de lámpara: LED Integrado

Atenuable: Si

Accesorio para suspensión A40PANLEDMVS se vende por separado.

Atenuable / Dimerizable por medio de la aplicación.

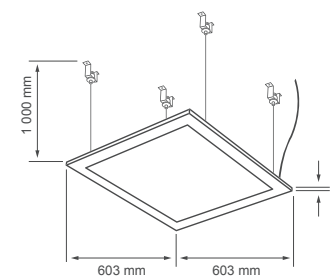

PADANG II SMART

20PTLLED1020MVBTCW Blanco

Seleccionable: CCT

POTENCIA: 20 W
LUMENS: 1 400 lm

Vida útil: 25 000 h IRC: 80 Ángulo: 120°

Aplicación: PLAFÓN

Tipo de lámpara: LED Integrado

Atenuable: Si

Atenuable / Dimerizable por medio de la aplicación

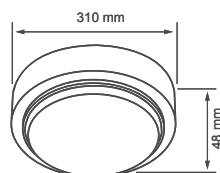

DOMUS II SMART

40PANLEDLMVBTCW Blanco

Seleccionable: CCT

POTENCIA: 40 W
LUMENS: 3 600 lm

Vida útil: 25 000 h IRC: 80 Ángulo: 120°

Aplicación: PANELES

Tipo de lámpara: LED Integrado

Atenuable: Si

Accesorio para suspensión A40PANLEDMVS se vende por separado.

Atenuable / Dimerizable por medio de la aplicación

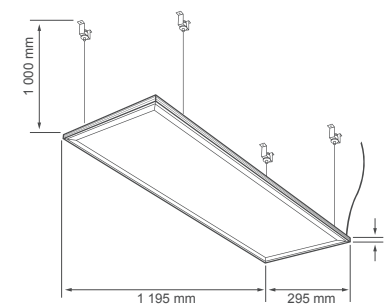



Secciones dirigibles



Sensor de sonido

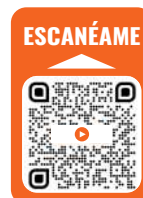

Compatible con:

amazon alexa Google Assistant Siri Shortcuts

FLEX
Luminario Smart LED RGB+W **NUEVO**

22FWLRWMTCW Negro







● Seleccionable: RGB / POTENCIA: **22 W**
● 2700 K LUMENS: **1 100 lm**
VOLTS: **100-240 V ~**

Vida útil: 30 000 h IRC: 80 Ángulo: 110°

Aplicación: SOBREPONER EN PISO, MESA O MURO

Atenuable: Si

Atenuable / Dimerizable por medio de la aplicación

-  Plegable en distintas direcciones
-  Encendido y apagado remoto
-  Configura horarios para automatizar tu iluminación
-  Control de intensidad de luz por medio de aplicación
-  16 millones de colores
-  Sin modificar tu instalación eléctrica

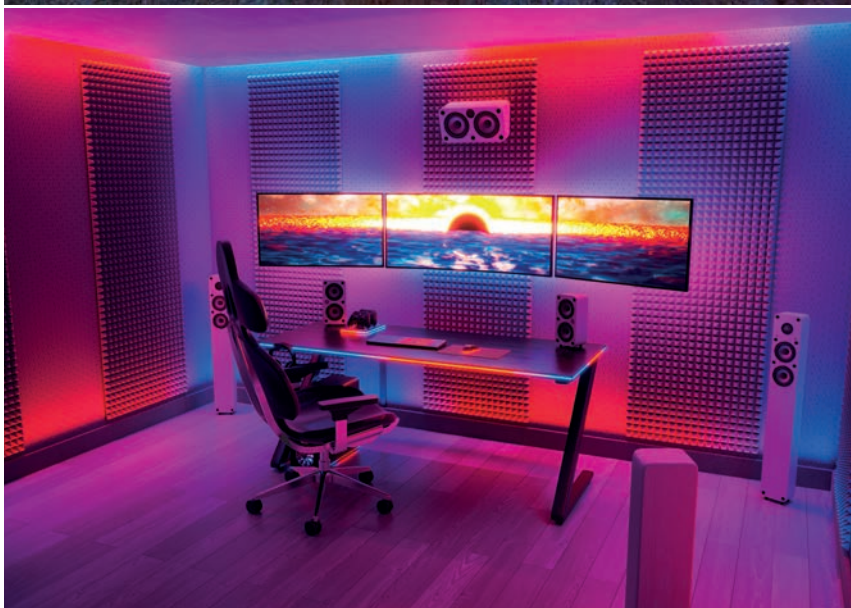
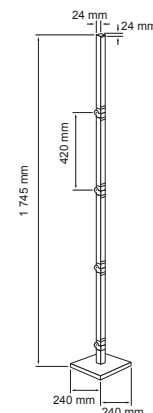

Uso en Interior / Exterior

SHAPEABLE STRIPE
Tira de neón WIFI RGB **NUEVO**





60TIRLEDGRNBDCTCW Blanco

● Seleccionable: RGB POTENCIA: **60 W**
IP TIRA LED: **65**
IP Controlador y adaptador: **20**

Vida útil: 30 000 h

Tipo de lámpara: LED integrado

*No colocar el controlador y adaptador en exterior.
Alimentador de eliminador: 100-240 V ~ 50/60Hz 1.5 A Salida: 24V

-  Escenas predeterminadas y escenas personalizadas
-  Luces al ritmo de la música
-  Configura por secciones
-  5 métodos de iluminación
-  16 millones de colores

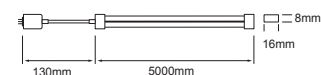



INDOOR SMART STRIP TIRA LED INTERIOR

15TIRLEDRGBWDCITCW Blanco

● Seleccionable: RGB
/ ○ CCT

**POTENCIA: 15 W /
3 W por metro
LUMENS: 1 500 lm**

Vida útil: 20 000 h IRC: 70 Ángulo: 120°

Aplicación: Tira LED

Tipo de lámpara: LED Integrado

Atenuable: Si

Incluye eliminador, cambio de colores por aplicación o botón que se encuentra en producto.

Incluye accesorio de conexión.

Contiene 90 LEDs, Interconexión de hasta 2 tiras.

Sensor de audio (al ritmo de la música).

Atenuable / Dimerizable por medio de la aplicación.

- Contiene 90 LEDs
- Interconexión de hasta 2 tiras
- Atenuable/Dimerizable por medio de aplicación

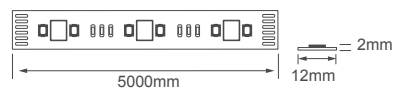

OUTDOOR SMART STRIP TIRA LED EXTERIOR

15TIRLEDRGBWDCETCW Blanco

● Seleccionable: RGB
/ ○ CCT

**POTENCIA: 15 W /
3 W por metro
LUMENS: 1 500 lm
IP: 65**

Vida útil: 20 000 h IRC: 70 Ángulo: 120°

Aplicación: Tira LED

Tipo de lámpara: LED Integrado

Atenuable: Si

Incluye eliminador, cambio de colores por aplicación o botón que se encuentra en producto.

Incluye accesorio de conexión.

Contiene 90 LEDs, Interconexión de hasta 2 tiras.

Sensor de audio (al ritmo de la música).

Atenuable / Dimerizable por medio de la aplicación.

- Contiene 90 LEDs
- Interconexión de hasta 2 tiras
- Atenuable/Dimerizable por medio de aplicación

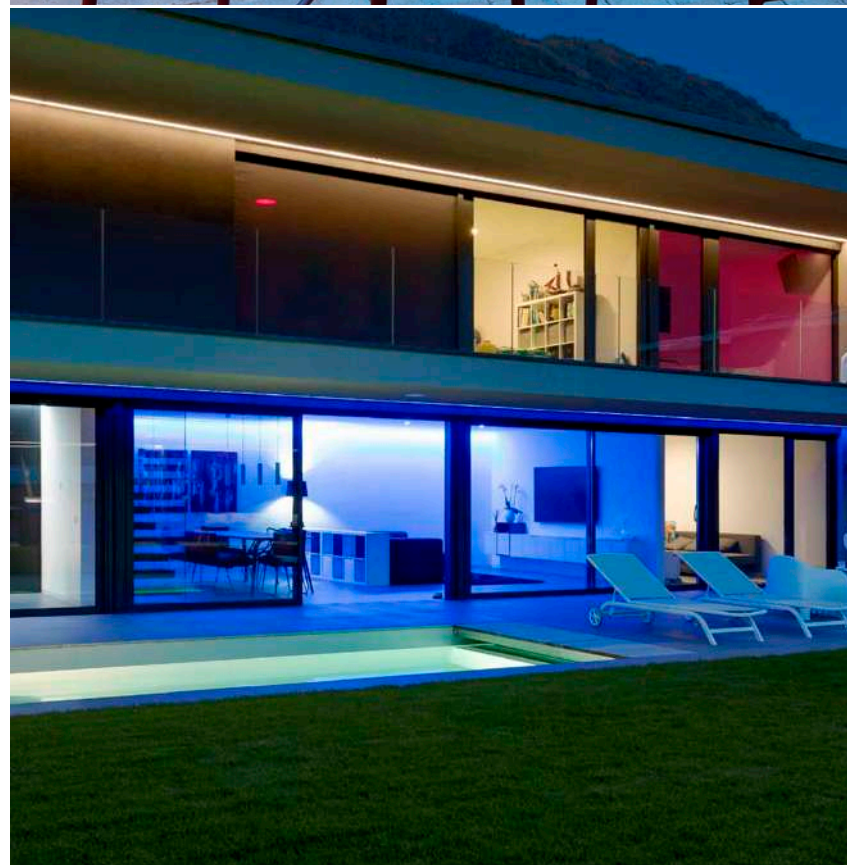
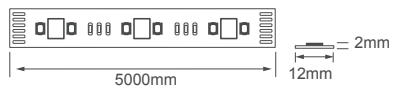



*Espaciado entre fuentes de luz 80cm



LIGHT GARLAND SMART GUARNALDA EXTERIOR

12GRLEDRGBMVNTCW ■ Negro

● Seleccionable: RGB **POTENCIA: 12 W**
IP: 44
VOLTS: 100-240 V ~

Vida útil: 20 000 h | IRC: 80 | Ángulo: 120°

Aplicación: SERIE EXTERIOR
 Tipo de lámpara: LED Integrado

Atenuable: Si

*Incluye eliminador de corriente /100-240 V / 12 VCD),
 El alimentador de corriente deberá estar protegido
 contra el agua.*

Atenuable / Dimerizable por medio de la aplicación.

Compatible con:

amazon alexa Google Assistant Siri Shortcuts



Iluminación rítmica
 Interacción de las luces con el sonido

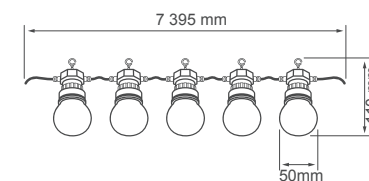

PROYECTOR SMART

20LQLEDMVTCRGCBNW ■ Negro

○ Seleccionable: CCT
 / ● RGB **POTENCIA: 20 W**
LUMENS: 1 700 lm
IP: 65
VOLTS: 100-240 V ~

Vida útil: 15 000 h | IRC: 80 | Ángulo: 120°

Aplicación: PROYECTOR
 Tipo de lámpara: LED Integrado

Atenuable: Si

Atenuable / Dimerizable por medio de la aplicación.

Compatible con:

amazon alexa Google Assistant Siri Shortcuts

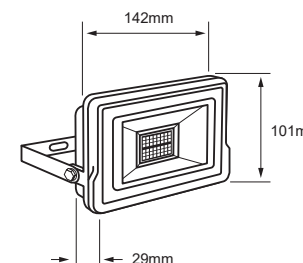



tecnolite®
LA LUZ ES TUYA

CREA AMBIENTES, VIVE MOMENTOS

AMBIENTES



tecnolite®
LA LUZ ES TUYA

TECNOLOGIA

ESCANÉAME

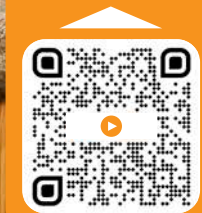

ILUMINA TU NEGOCIO,
ATRAE MIRADAS

EMPOTRADOS ACENTOS

LUMINARIAS PEQUEÑAS Y DISCRETAS, SU PRINCIPAL FUNCIÓN ES CREAR ENFOQUES, POR LO QUE SE CARACTERIZAN POR TENER UN ÁNGULO DE EMISIÓN CERRADO, MEDIO O ABIERTO (NARROW, MEDIUM, BEAM) (10°-60°), SIENDO UNA LUZ MUY DIRECTA QUE GENERA SOMBRAS MUY MARCADAS.

Características generales de Downlights de acento

DOWNLIGHT FIJO:

La luz se dirige únicamente hacia abajo, enfatizando alguna superficie o algún objeto que queramos destacar.

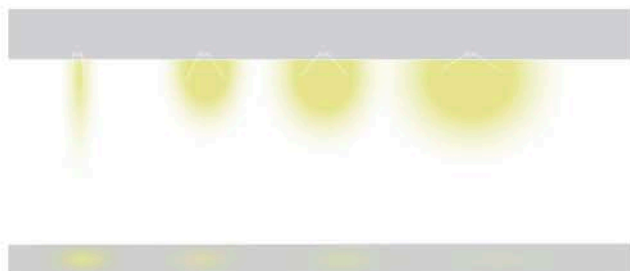

En el caso de querer iluminar una superficie determinada, como una mesa o algún escritorio, se sugiere un downlight fijo para que la luz bañe el objeto debajo de él.

Acentos fijos hacia abajo



DOWNLIGHT DIRIGIBLE:

La luminaria tiene posibilidad de girar por lo que el ángulo de emisión puede orientarse hacia algún objeto que no quede exactamente debajo de la luminaria o hacia el muro para iluminar algún cuadro.

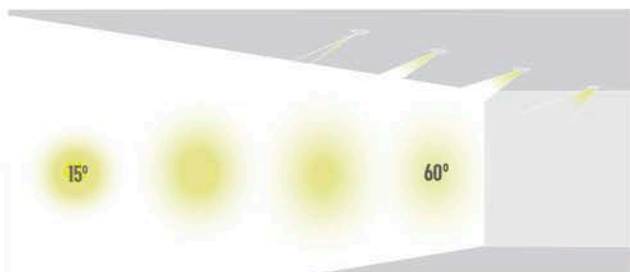

Para resaltar elementos en muro como un cuadro, es recomendable utilizar un downlight direccional para orientar el haz de luz hacia la pintura.

Acentos orientables



ALMACH

1YDLED464MV30B

Blanco

● Luz cálida brillante
3 000 K

POTENCIA: 1 W
LUMENS: 49 lm
VOLTS: 100-240 V ~

Vida útil: 25 000 h IRC: 80 Ángulo: 55°

Tipo de lámpara: LED Integrado
Corte de empotramiento: 68 mm

Atenuable: No

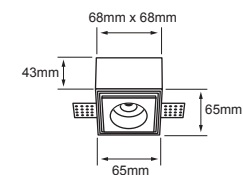

CERVATES I

1YDLED465MV30B

Blanco

● Luz cálida brillante
3 000 K

POTENCIA: 1 W
LUMENS: 37 lm
VOLTS: 100-240 V ~

Vida útil: 25 000 h IRC: 80 Ángulo: 73°

Tipo de lámpara: LED Integrado
Corte de empotramiento: 123 mm

Atenuable: No

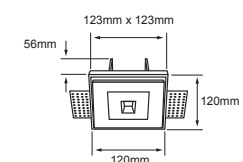

CERVANTES III

1YDLED467MV30B

Blanco

● Luz cálida brillante
3 000 K

POTENCIA: 1 W
LUMENS: 27 lm
VOLTS: 100-240 V ~

Vida útil: 25 000 h IRC: 80 Ángulo: 59°

Tipo de lámpara: LED Integrado
Corte de empotramiento: 123 mm

Atenuable: No

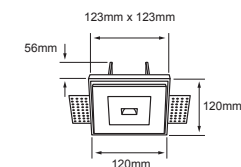

ACAMAR III

17YDLED458MV30BN

Blanco / Negro

● Luz cálida brillante
3 000 K

POTENCIA: 17.5 W
LUMENS: 797 lm
VOLTS: 100-240 V ~

Vida útil: 25 000 h IRC: 80 Ángulo: 45°

Tipo de lámpara: LED Integrado
Corte de empotramiento: 253 x 123 mm

Atenuable: No

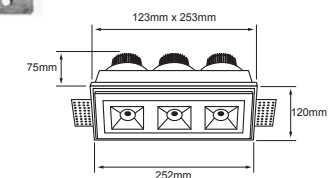



AHMEDABAD

YD-440

Blanco

POTENCIA: 60 W máx.

LÁMPARA SUGERIDA: LED de 6 W

VOLTS: 100-240 V ~

Tipo de lámpara: MR16 (No incluida)

Tipo de base: GX5.3

Corte de empotramiento: 100 mm

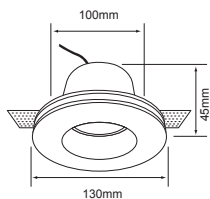

AHMEDABAD I

YD-441

Blanco

POTENCIA: 60 W máx.

LÁMPARA SUGERIDA: LED de 6 W

VOLTS: 100-240 V ~

Tipo de lámpara: MR16 (No incluida)

Tipo de base: Gx5.3

Corte de empotramiento: 112 x 106 mm

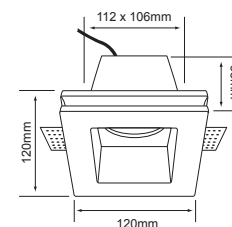

URANIUM I

10YDR002MVB

Blanco

POTENCIA: 50 W máx.

LÁMPARA SUGERIDA: LED de 6 W

VOLTS: 100-240 V ~

Tipo de lámpara: MR16 (No incluida)

Tipo de base: GX5.3

Corte de empotramiento: 72 mm

Dirigible

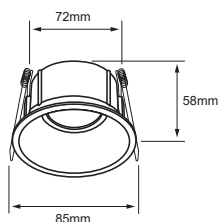

URANIUM II

10YDC002MVB

Blanco

POTENCIA: 50 W máx.

LÁMPARA SUGERIDA: LED de 6 W

VOLTS: 100-240 V ~

Tipo de lámpara: MR16 (No incluida)

Tipo de base: GX5.3

Corte de empotramiento: 75 mm

Dirigible

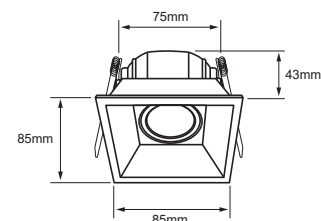

CHALAWAN II

60YD455MVBN

Blanco / Negro

POTENCIA: 60 W máx.

VOLTS: 100-240 V ~

Tipo de lámpara: MR16 (No incluida)

Tipo de base: GX5.3

Corte de empotramiento: 153 mm

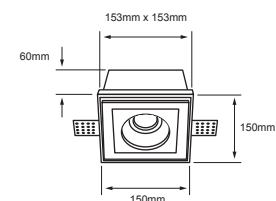

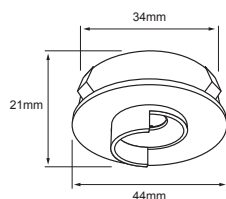
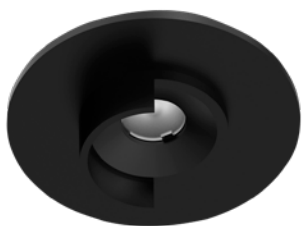

ROTAN II CUT

NUEVO

2YDLED1051DC30N

■ Negro

● Luz cálida brillante
3 000 K

POTENCIA: 2 W
LUMENS: 135 lm
VOLTS: 24 VCD

Vida útil: 20 000 h IRC: 90 Ángulo: 24°

Corte de empotramiento: 38 mm

Atenuable: No

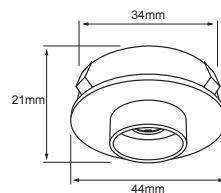

ROTAN II DIRECT

NUEVO

2YDLED1052DC30N

■ Negro

● Luz cálida brillante
3 000 K

POTENCIA: 2 W
LUMENS: 130 lm
VOLTS: 24 VCD

Vida útil: 20 000 h IRC: 90 Ángulo: 24°

Corte de empotramiento: 38 mm

Atenuable: No

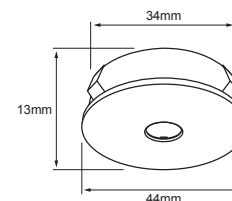

ROTAN II FULL

NUEVO

2YDLED1050DC30N

■ Negro

● Luz cálida brillante
3 000 K

POTENCIA: 2 W
LUMENS: 140 lm
VOLTS: 24 VCD

Vida útil: 20 000 h IRC: 90 Ángulo: 24°

Corte de empotramiento: 38 mm

Atenuable: No



ALSCIA I

3YDLED1064MV30B

□ Blanco

3YDLED1064MV30N

■ Negro

● Luz cálida brillante
3 000 K

POTENCIA: 3 W
LUMENS: 120 lm
VOLTS: 100-240 V ~

Vida útil: 50 000 h IRC: 90 Ángulo: 33°

Corte de empotramiento: 60 mm

Atenuable: No

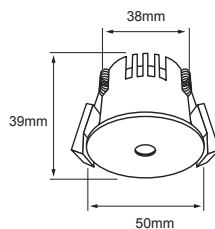

ALSCIA II

3YDLED1065MV30B

□ Blanco

3YDLED1065MV30N

■ Negro

● Luz cálida brillante
3 000 K

POTENCIA: 3 W
LUMENS: 120 lm
VOLTS: 100-240 V ~

Vida útil: 50 000 h IRC: 90 Ángulo: 33°

Corte de empotramiento: 60 mm

Atenuable: No

Dirigible

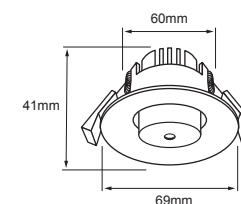



FORAMEN I

1YDLED1090MV30B Blanco

1YDLED1090MV30N Negro

● Luz cálida brillante
3 000 K

POTENCIA: 1 W
LUMENS: 65 lm
VOLTS: 100-240 V ~

Vida útil: 30 000 h | IRC: 95 | Ángulo: 10°

Tipo de lámpara: LED Integrado
Corte de empotramiento: 35 mm

Atenuable: No

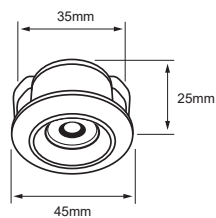

FORAMEN II

1YDLED1091MV30B Blanco

1YDLED1091MV30N Negro

● Luz cálida brillante
3 000 K

POTENCIA: 1 W
LUMENS: 65 lm
VOLTS: 100-240 V ~

Vida útil: 30 000 h | IRC: 95 | Ángulo: 10°

Tipo de lámpara: LED Integrado
Corte de empotramiento: 35 mm

Atenuable: No

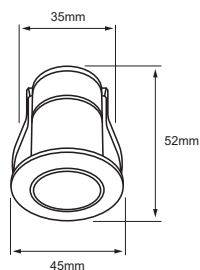

IOTA

3DYDLED801V30B Blanco

3DYDLED801V30N Negro

● Luz cálida brillante
3 000 K

POTENCIA: 3 W
LUMENS: 120 lm
VOLTS: 100-127 V ~

Vida útil: 15 000 h | IRC: 80 | Ángulo: 90°

Tipo de lámpara: LED Integrado
Corte de empotramiento: 41 mm

Atenuable: Si

Dirigible

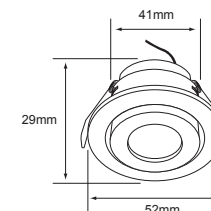

FORAMEN IV

7YDLED1093MV30B Blanco

7YDLED1093MV30N Negro

● Luz cálida brillante
3 000 K

POTENCIA: 7 W
LUMENS: 400 lm
VOLTS: 100-240 V ~

Vida útil: 30 000 h | IRC: 90 | Ángulo: 24°

Tipo de lámpara: LED Integrado
Corte de empotramiento: 55 mm

Atenuable: No

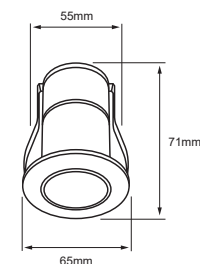



ABEBA

YDCLD-300/B

Blanco

● Luz cálida brillante
3 000 K

POTENCIA: 4 W
LUMENS: 200 lm
VOLTS: 100-240 V ~

Vida útil: 25 000 h IRC: 80 Ángulo: 38°

Tipo de lámpara: LED Integrado
Corte de empotramiento: 46 mm

Atenuable: No
Dirigible

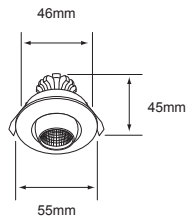

ADELAIDE

YDCLD-305/B

Blanco

● Luz cálida brillante
3 000 K

POTENCIA: 4 W
LUMENS: 200 lm
VOLTS: 100-240 V ~

Vida útil: 25 000 h IRC: 80 Ángulo: 38°

Tipo de lámpara: LED Integrado
Corte de empotramiento: 39 mm

Atenuable: No

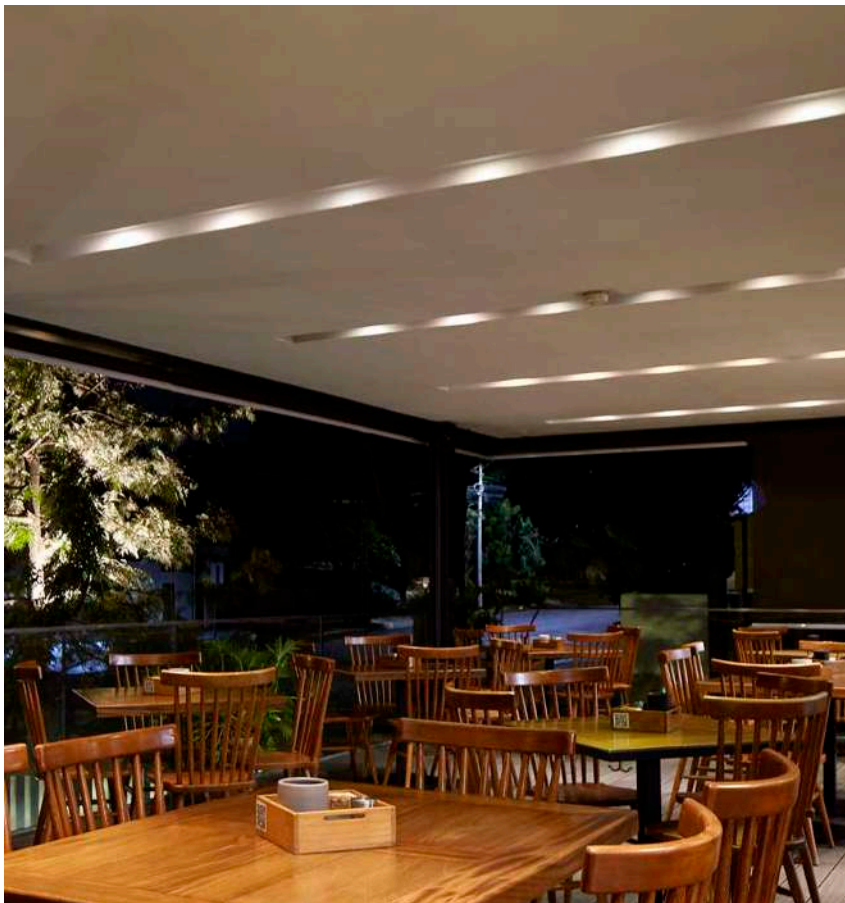
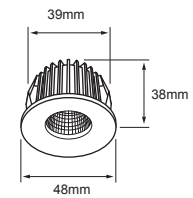

AKABA

YDCLD-315/B

Blanco

● Luz cálida brillante
3 000 K

POTENCIA: 4 W
LUMENS: 200 lm
VOLTS: 100-240 V ~

Vida útil: 25 000 h IRC: 80 Ángulo: 38°

Tipo de lámpara: LED Integrado
Corte de empotramiento: 39 mm

Atenuable: No

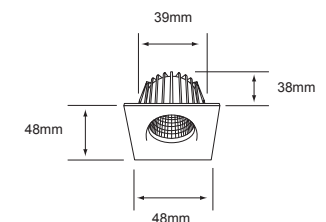

KALAUSI III

6YDLED1082MV30B Blanco / C-Transparente

Luz cálida brillante
3 000 K

POTENCIA: 6 W
LUMENS: 381 lm
VOLTS: 100-240 V ~

Vida útil: 30 000 h | IRC: 90 | Ángulo: 30°

Tipo de lámpara: LED Integrado
Corte de empotramiento: 75 mm

Atenuable: No

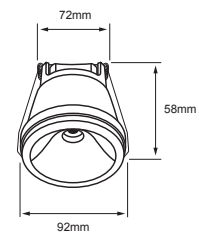

ALCOR

7YDLED156MV30B **7YDLED156MV65B** Blanco

7YDLED156MV30N **7YDLED156MV65N** Negro

Luz cálida brillante 3 000 K Luz de día 6 500 K

POTENCIA: 7 W
LUMENS: 500 lm
VOLTS: 100-240 V ~

Vida útil: 15 000 h | IRC: 80 | Ángulo: 38°

Tipo de lámpara: LED Integrado
Corte de empotramiento: 72 mm

Atenuable: No
Dirigible

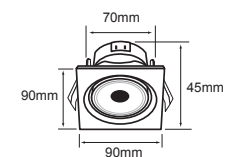

REGULUS

7YDLED155MV30B **7YDLED155MV30N** **7YDLED155MV30D** **7YDLED155MV30S** Luz cálida brillante 3 000 K

7YDLED155MV65B **7YDLED155MV65N** Luz de día 6 500 K

Blanco Negro Dorado Satinado

POTENCIA: 7 W
LUMENS: 500 lm
VOLTS: 100-240 V ~

Vida útil: 15 000 h | IRC: 80 | Ángulo: 38°

Tipo de lámpara: LED Integrado
Corte de empotramiento: 72 mm

Atenuable: No
Dirigible

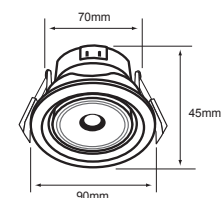

VIDEOTIPS

Cómo Instalar tu acento tecnolite

Aprende cómo instalar iluminación de
acento en tu hogar y oficina.

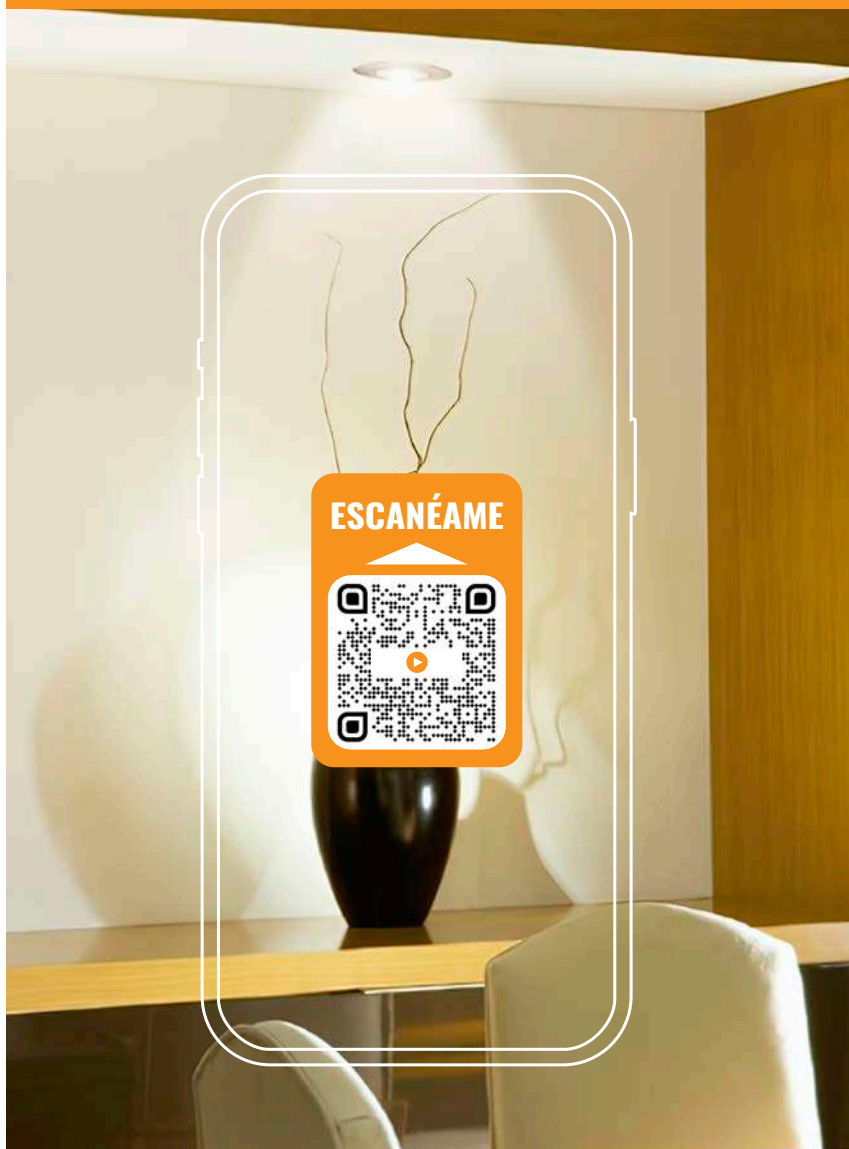

NAOS

YDLED-153/30/B **YDLED-153/65/B** Blanco

Luz cálida brillante 3 000 K Luz de día 6 500 K

POTENCIA: 3.5 W

LUMENS: 250 lm

VOLTS: 100-240 V ~

Vida útil: 15 000 h | IRC: 70 | Ángulo: 68°

Tipo de lámpara: LED Integrado

Corte de empotramiento: 64 mm

Atenuable: No

Dirigible

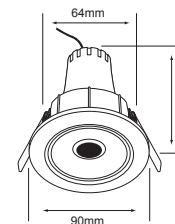

NAOS I

YDLED-154/30/B **YDLED-154/65/B** Blanco

Luz cálida brillante 3 000 K Luz de día 6 500 K

POTENCIA: 5.5 W

LUMENS: 450 lm

VOLTS: 100-240 V ~

Vida útil: 15 000 h | IRC: 70 | Ángulo: 68°

Tipo de lámpara: LED Integrado

Corte de empotramiento: 64 mm

Atenuable: No

Dirigible

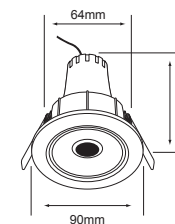

NAOS II

5YDLED154MV65S Blanco

Luz de día 6 500 K **POTENCIA: 5.5 W**
LUMENS: 450 lm
VOLTS: 100-240 V ~

Vida útil: 15 000 h | IRC: 70 | Ángulo: 68°

Tipo de lámpara: LED Integrado

Corte de empotramiento: 64 mm

Atenuable: No

Dirigible

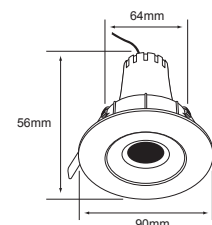



HIGH EFFICIENCY YD4

NUEVO

4YDLEDHE016MV30B	4YDLEDHE016MV40B	4YDLEDHE016MV65B	<input type="checkbox"/> Blanco
4YDLEDHE016MV30N	4YDLEDHE016MV40N	4YDLEDHE016MV65N	<input checked="" type="checkbox"/> Negro
<input checked="" type="radio"/> Luz cálida brillante 3 000 K	<input type="radio"/> Luz neutra 4 000 K	<input type="radio"/> Luz de día 6 500 K	
LUMENS: 450 lm	LUMENS: 450 lm	LUMENS: 480 lm	

POTENCIA: 4 W

VOLTS: 100-240 V ~

Vida útil: 25 000 h | IRC: 80 | Ángulo: 36°

Corte de empotramiento: 68 mm

Atenuable: No

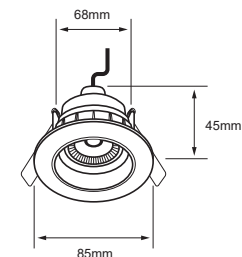

HIGH EFFICIENCY YD6

NUEVO

6YDLEDHE016MV30B	6YDLEDHE016MV40B	6YDLEDHE016MV65B	<input type="checkbox"/> Blanco
6YDLEDHE016MV30N	6YDLEDHE016MV40N	6YDLEDHE016MV65N	<input checked="" type="checkbox"/> Negro
<input checked="" type="radio"/> Luz cálida brillante 3 000 K	<input type="radio"/> Luz neutra 4 000 K	<input type="radio"/> Luz de día 6 500 K	
LUMENS: 680 lm	LUMENS: 720 lm	LUMENS: 720 lm	

POTENCIA: 6 W

VOLTS: 100-240 V ~

Vida útil: 25 000 h | IRC: 80 | Ángulo: 36°

Corte de empotramiento: 100 mm

Atenuable: No

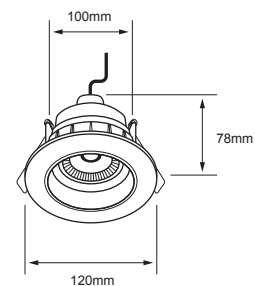

HIGH EFFICIENCY YD10

NUEVO

10YDLEDHE016MV30B	10YDLEDHE016MV40B	10YDLEDHE016MV65B	<input type="checkbox"/> Blanco
10YDLEDHE016MV30N	10YDLEDHE016MV40N	10YDLEDHE016MV65N	<input checked="" type="checkbox"/> Negro
<input checked="" type="radio"/> Luz cálida brillante 3 000 K	<input type="radio"/> Luz neutra 4 000 K	<input type="radio"/> Luz de día 6 500 K	
LUMENS: 1030 lm	LUMENS: 1150 lm	LUMENS: 1150 lm	

POTENCIA: 10 W

VOLTS: 100-240 V ~

Vida útil: 25 000 h | IRC: 80 | Ángulo: 36°

Corte de empotramiento: 140 mm

Atenuable: No

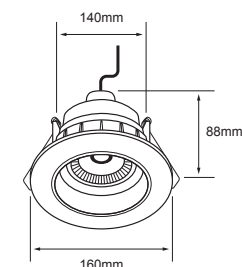



Switch Posterior

ALDERAMI I

5YDLED025CCMVB

Blanco

●●● Seleccionable:
3 000 K / 4 000 K /
6 500 K

POTENCIA: 5 W
LUMENS: 450-600 lm
VOLTS: 100-240 V ~

Vida útil: 50 000 h IRC: 80 Ángulo: 40°

Tipo de lámpara: LED Integrado

Corte de empotramiento: 66-70 mm

Atenuable: No

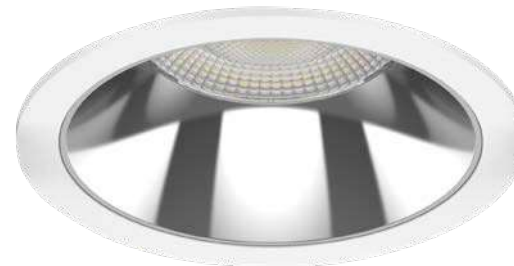
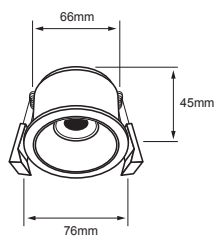

Switch Posterior

ALDERAMI II

10YDLED025CCMVB

Blanco

●●● Seleccionable:
3 000 K / 4 000 K /
6 500 K

POTENCIA: 10 W
LUMENS: 1050-1200 lm
VOLTS: 100-240 V ~

Vida útil: 50 000 h IRC: 80 Ángulo: 40°

Tipo de lámpara: LED Integrado

Corte de empotramiento: 81-85 mm

Atenuable: No

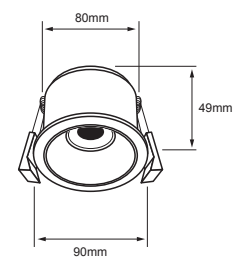

Switch Posterior

ALDERAMI III

5YDLED026CCMVB

Blanco

●●● Seleccionable:
3 000 K / 4 000 K /
6 500 K

POTENCIA: 5 W
LUMENS: 500 lm
VOLTS: 100-240 V ~

Vida útil: 50 000 h IRC: 80 Ángulo: 40°

Tipo de lámpara: LED Integrado

Corte de empotramiento: 66-70 mm

Atenuable: No

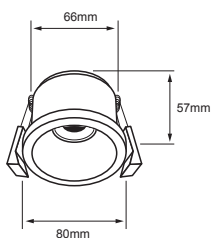

Switch Posterior

ALDERAMI IV

10YDLED026CCMVB

Blanco

●●● Seleccionable:
3 000 K / 4 000 K /
6 500 K

POTENCIA: 10 W
LUMENS: 1050-1200 lm
VOLTS: 100-240 V ~

Vida útil: 50 000 h IRC: 80 Ángulo: 40°

Tipo de lámpara: LED Integrado

Corte de empotramiento: 81-85 mm

Atenuable: No

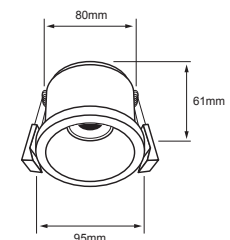



LUCIDA I

3YDLED3161MV30B	<input type="checkbox"/> Blanco
3YDLED3161MV30N	<input checked="" type="checkbox"/> Negro
● Luz cálida brillante 3 000 K	POTENCIA: 3 W LUMENS: 115 lm VOLTS: 100-240 V ~
Vida útil: 30 000 h	IRC: 80 Ángulo: 34°
Tipo de lámpara: LED Integrado	
Corte de empotramiento: 45 mm	
Atenuable: No	

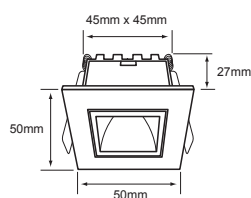

LUCIDA II

6YDLED3162MV30B	<input type="checkbox"/> Blanco
6YDLED3162MV30N	<input checked="" type="checkbox"/> Negro
● Luz cálida brillante 3 000 K	POTENCIA: 6 W LUMENS: 235 lm VOLTS: 100-240 V ~
Vida útil: 30 000 h	IRC: 80 Ángulo: 34°
Tipo de lámpara: LED Integrado	
Corte de empotramiento: 75 x 45 mm	
Atenuable: No	

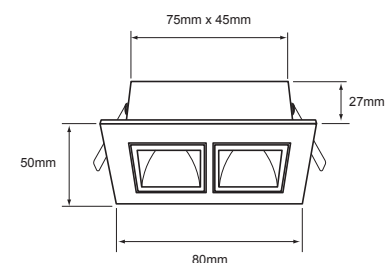

LUCIDA III

7YDLED3163MV30B	<input type="checkbox"/> Blanco
7YDLED3163MV30N	<input checked="" type="checkbox"/> Negro
● Luz cálida brillante 3 000 K	POTENCIA: 7 W LUMENS: 305 lm VOLTS: 100-240 V ~
Vida útil: 30 000 h	IRC: 80 Ángulo: 34°
Tipo de lámpara: LED Integrado	
Corte de empotramiento: 103 x 45 mm	
Atenuable: No	

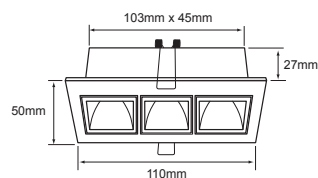

LUCIDA IV

17YDLED3165MV30B	<input type="checkbox"/> Blanco
17YDLED3165MV30N	<input checked="" type="checkbox"/> Negro
● Luz cálida brillante 3 000 K	POTENCIA: 17 W LUMENS: 730 lm VOLTS: 100-240 V ~
Vida útil: 30 000 h	IRC: 80 Ángulo: 34°
Tipo de lámpara: LED Integrado	
Corte de empotramiento: 163 x 45 mm	
Atenuable: No	

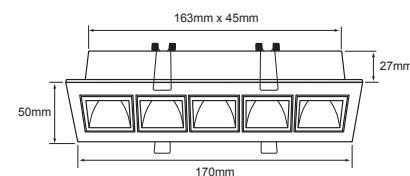



ALTAIR I

YDLED-101/08/30B Blanco

● Luz cálida brillante
3 000 K

POTENCIA: 6.5 W
LUMENS: 540 lm
VOLTS: 100-240 V ~

Vida útil: 15 000 h IRC: 80 Ángulo: 25°

Tipo de lámpara: LED Integrado
Corte de empotramiento: 80 mm

Atenuable: No

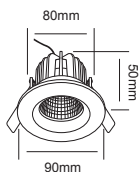

ALTAIR II

YDLED-102/08/30B Blanco

● Luz cálida brillante
3 000 K

POTENCIA: 6.5 W
LUMENS: 540 lm
VOLTS: 100-240 V ~

Vida útil: 15 000 h IRC: 80 Ángulo: 25°

Tipo de lámpara: LED Integrado
Corte de empotramiento: 85 mm

Atenuable: No

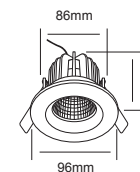

ALFA

YDLED-810/30 Blanco

● Luz cálida brillante
3 000 K

POTENCIA: 6 W
LUMENS: 450 lm
VOLTS: 100-240 V ~

Vida útil: 30 000 h IRC: 80 Ángulo: 110°

Tipo de lámpara: LED Integrado
Corte de empotramiento: 110 mm

Atenuable: No

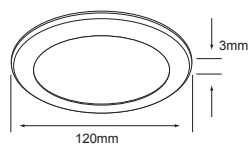

ALIOTH

YDLEDD-004/30

YDLEDD-004/40

Blanco

● Luz cálida brillante 3 000 K ○ Luz neutra 4 000 K

POTENCIA: 13 W
LUMENS: 1200 lm
VOLTS: 100-127 V ~

Vida útil: 40 000 h IRC: 80 Ángulo: 60°

Tipo de lámpara: LED Integrado
Corte de empotramiento: 90 mm

Atenuable: Si

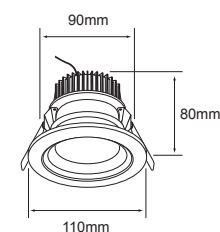

MODULARE I

17YDLED1001MV27B Blanco

● Luz cálida suave
2 700 K

POTENCIA: 17 W
LUMENS: 1360 lm
VOLTS: 100-240 V ~

Vida útil: 25 000 h IRC: 80 Ángulo: 24°

Tipo de lámpara: LED Integrado
Tipo de base: G53
Corte de empotramiento: 140 mm

Atenuable: No

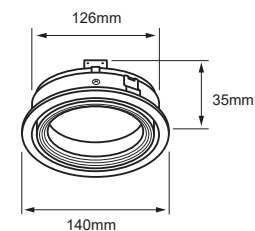

EMPOTRADOS LUZ GENERAL

LUMINARIAS CON MÚLTIPLES DISEÑOS, GENERALMENTE CUENTAN CON UN DIFUSOR OPALINO EL CUAL PROPORCIONA UN ÁNGULO DE DISPERSIÓN AMPLIO PARA UNA ILUMINACIÓN GENERAL. LA CARACTERÍSTICA DE ESTA EMISIÓN ES TENER UNA ILUMINACIÓN SUAVE Y DIFUSA QUE NO GENERA SOMBRAS MARCADAS.

Características generales de luminarios empotrados para luz general

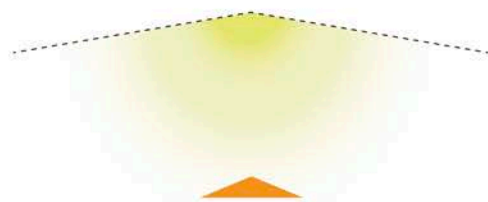

Emisión difusa

LED INTEGRADO:

Encontrarás un diseño más compacto gracias a la integración de lámparas de **tecnología LED** dentro de la luminaria, las cuales no requieren lámparas de reemplazo.



Las características de distribución de luz de estas luminarias permiten cubrir espacios abiertos ya que su óptica difusa genera una iluminación ambiental. Una luminaria con un difusor amplio y alto flujo luminoso puede cubrir superficies extensas.

LÁMPARA REMPLAZABLE (RETROFIT):

Estos luminarios cuentan con base para lámparas intercambiables, generalmente base E27, lo que brinda una amplia gama de opciones para elegir diferentes tipos de fuentes de luz según las necesidades de iluminación. Con esta característica, el luminario **ofrece flexibilidad y adaptabilidad** al permitir al usuario seleccionar la lámpara adecuada según los requerimientos técnicos que necesite.



Igualmente, en espacios más pequeños se pueden utilizar lámparas con flujos luminosos menores, pero con una distribución de más luminarias para cubrir el espacio de manera uniforme.



ATIK I

10DYDLED010VSCCTB <input type="checkbox"/> Blanco		
●●● Seleccionable: 3 000 K / 4 000 K / 6 500 K	POTENCIA: 10 W LUMENS: 700 lm VOLTS: 127 V ~	
Vida útil: 30 000 h	IRC: 80	Ángulo: 90°
Tipo de lámpara: LED Integrado		
Corte de empotramiento: 90 mm		
Atenuable: Si		

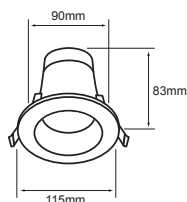

ATIK II

13DYDLED011VSCCTB <input type="checkbox"/> Blanco		
●●● Seleccionable: 3 000 K / 4 000 K / 6 500 K	POTENCIA: 13 W LUMENS: 1015 lm VOLTS: 127 V ~	
Vida útil: 30 000 h	IRC: 80	Ángulo: 90°
Tipo de lámpara: LED Integrado		
Corte de empotramiento: 125 mm		
Atenuable: Si		

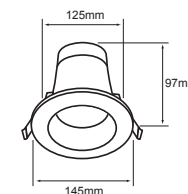

ATIK III

16DYDLED012VSCCTB <input type="checkbox"/> Blanco		
●●● Seleccionable: 3 000 K / 4 000 K / 6 500 K	POTENCIA: 16 W LUMENS: 1480 lm VOLTS: 127 V ~	
Vida útil: 30 000 h	IRC: 80	Ángulo: 90°
Tipo de lámpara: LED Integrado		
Corte de empotramiento: 160 mm		
Atenuable: Si		

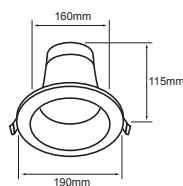

ATIK IV

20DYDLED013VSCCTB <input type="checkbox"/> Blanco		
●●● Seleccionable: 3 000 K / 4 000 K / 6 500 K	POTENCIA: 20 W LUMENS: 1880 lm VOLTS: 127 V ~	
Vida útil: 30 000 h	IRC: 80	Ángulo: 90°
Tipo de lámpara: LED Integrado		
Corte de empotramiento: 200 mm		
Atenuable: Si		

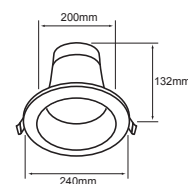

VIDEOTIPS

Controla la iluminación de tu casa

¿sabes que con ATIK puedes hacer que la iluminación sea homogénea?

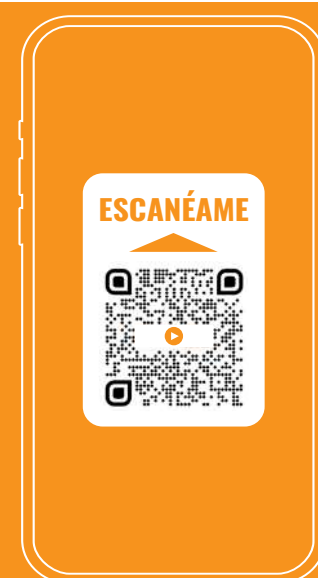

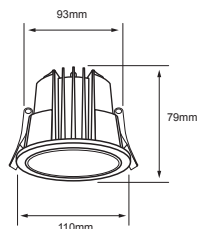

IP 54

LUCIS I

13DYDLED020VCCTB Blanco

●●● Seleccionable:
3 000 K / 4 000 K /
6 500 K
POTENCIA: 13 W
LUMENS: 1000 lm
IP: 54
VOLTS: 127 V ~

Vida útil: 50 000 h | IRC: 80 | Ángulo: 60°

Tipo de lámpara: LED Integrado
Corte de empotramiento: 95 mm

Atenuable: Si

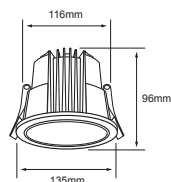

IP 54

LUCIS II

25DYDLED021VCCTB Blanco

●●● Seleccionable:
3 000 K / 4 000 K /
6 500 K
POTENCIA: 25 W
LUMENS: 2000 lm
IP: 54
VOLTS: 127 V ~

Vida útil: 50 000 h | IRC: 80 | Ángulo: 60°

Tipo de lámpara: LED Integrado
Corte de empotramiento: 120 mm

Atenuable: Si

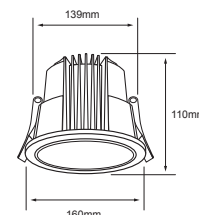

IP 54

LUCIS III

35DYDLED022VCCTB Blanco

●●● Seleccionable:
3 000 K / 4 000 K /
6 500 K
POTENCIA: 35 W
LUMENS: 3000 lm
IP: 54
VOLTS: 127 V ~

Vida útil: 50 000 h | IRC: 80 | Ángulo: 60°

Tipo de lámpara: LED Integrado
Corte de empotramiento: 150 mm

Atenuable: Si



Switch Posterior

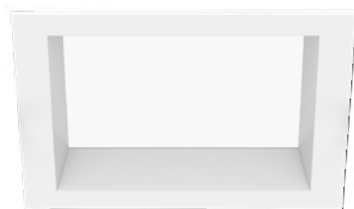

MACONDO I

12YDLED136MVCCB Blanco

●●● Seleccionable:
3 000 K / 4 000 K /
6 500 K
POTENCIA: 12 W
LUMENS: 1400-1560 lm
VOLTS: 100-277 V ~

Vida útil: 50 000 h | IRC: 80 | Ángulo: 90°

Tipo de lámpara: LED Integrado
Corte de empotramiento: 120 x 120 mm

Atenuable: No

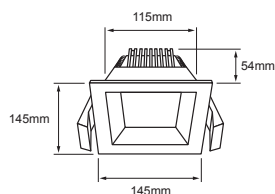

Switch Posterior

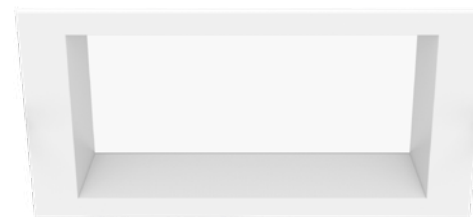

MACONDO II

18YDLED136MVCCB Blanco

●●● Seleccionable:
3 000 K / 4 000 K /
6 500 K
POTENCIA: 18 W
LUMENS: 1885-2195 lm
VOLTS: 100-277 V ~

Vida útil: 50 000 h | IRC: 80 | Ángulo: 90°

Tipo de lámpara: LED Integrado
Corte de empotramiento: 160 x 160 mm

Atenuable: No

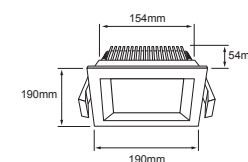

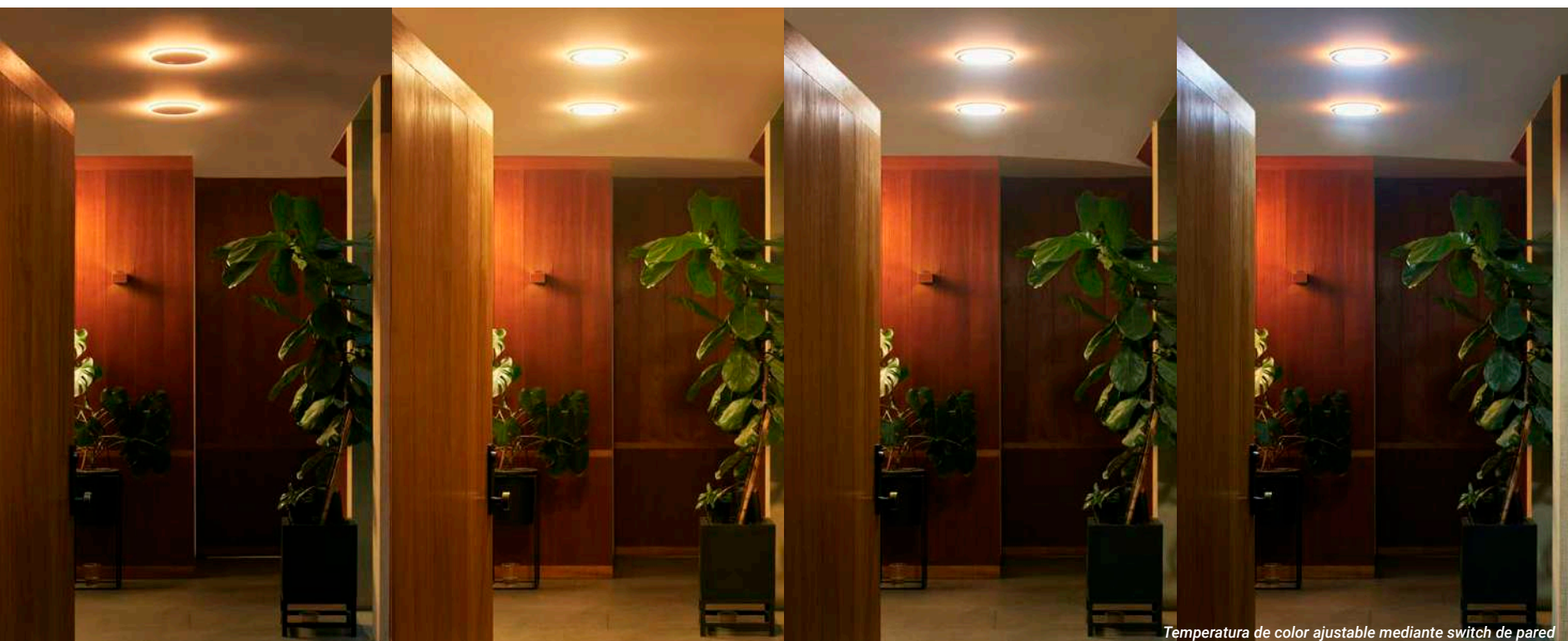

Temperatura de color ajustable mediante switch de pared



Clip de sujeción ajustable



Pasos de luz + Aro de luz de cortesía

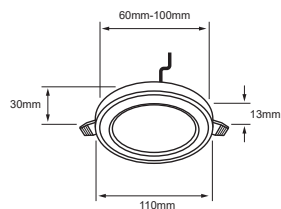

AINALA I

09YDLED015MVCCB Blanco

●●● Seleccionable:
3 000 K / 4 000 K /
6 500 K

POTENCIA: 9 W
LUMENS: 420 lm
VOLTS: 100-240 V ~

Vida útil: 15 000 h IRC: 80 Ángulo: 110°

Tipo de lámpara: LED Integrado

Corte de empotramiento: 60-100 mm

Atenuable: No

Temperatura de luz ajustable



Clip de sujeción ajustable



Pasos de luz + Aro de luz de cortesía

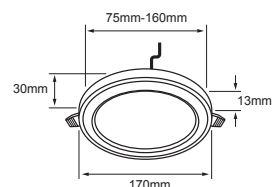

AINALA II

16YDLED015MVCCB Blanco

●●● Seleccionable:
3 000 K / 4 000 K /
6 500 K

POTENCIA: 16 W
LUMENS: 960 lm
VOLTS: 100-240 V ~

Vida útil: 15 000 h IRC: 80 Ángulo: 110°

Tipo de lámpara: LED Integrado

Corte de empotramiento: 75-160 mm

Atenuable: No

Temperatura de luz ajustable



Clip de sujeción ajustable



Pasos de luz + Aro de luz de cortesía

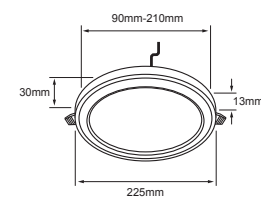

AINALA III

24YDLED015MVCCB Blanco

●●● Seleccionable:
3 000 K / 4 000 K /
6 500 K

POTENCIA: 24 W
LUMENS: 1 440 lm
VOLTS: 100-240 V ~

Vida útil: 15 000 h IRC: 80 Ángulo: 110°

Tipo de lámpara: LED Integrado

Corte de empotramiento: 90-210 mm

Atenuable: No

Temperatura de luz ajustable

ALTA EFICIENCIA



Switch Posterior



HIGH EFFICIENCY YD10 CCT **NUEVO**

10YDLEDHE432MVCCB Blanco

Ajustable CCT

POTENCIA: 10 W
LUMENS: 1150 lm
VOLTS: 100-240 V ~

Vida útil: 15 000 h IRC: 80 Ángulo: 110°

Corte de empotramiento: 115 mm

Atenuable: No

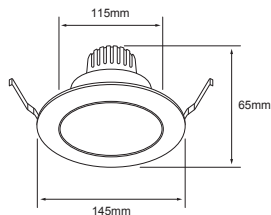

Switch Posterior



HIGH EFFICIENCY YD10 CCT **NUEVO**

10YDLEDHE432MVCCN Negro

Ajustable CCT

POTENCIA: 10 W
LUMENS: 1050 lm
VOLTS: 100-240 V ~

Vida útil: 15 000 h IRC: 80 Ángulo: 110°

Corte de empotramiento: 115 mm

Atenuable: No

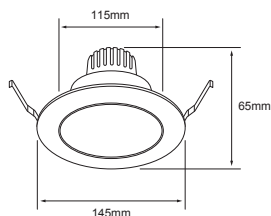

BLOG

¿Qué son las lámparas empotrables?

Una lámpara empotrable es una luminaria pequeña diseñada para instalarse encajada en el piso o en el techo.

Pasa tu celular sobre el código QR descubre y aprende con nuestros expertos

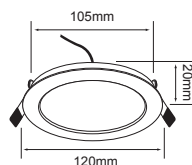

BUCARAMANGA VI

6YDLED430MV30B **6YDLED430MV40B** **6YDLED430MV65B** Blanco

Luz cálida brillante 3 000 K Luz neutra 4 000 K Luz de día 6 500 K

POTENCIA: 6 W

LUMENS: 320 lm

VOLTS: 100-240 V ~

Vida útil: 15 000 h | IRC: 70 | Ángulo: 120°

Tipo de lámpara: LED Integrado

Corte de empotramiento: 105 mm

Atenuable: No

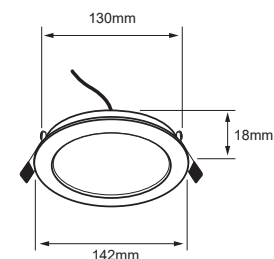
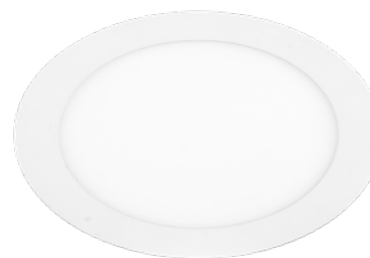

BUCARAMANGA X

09YDLED430MV30B **09YDLED430MV40B** **09YDLED430MV65B** Blanco

Luz cálida brillante 3 000 K Luz neutra 4 000 K Luz de día 6 500 K

POTENCIA: 9 W

LUMENS: 540 lm

VOLTS: 100-240 V ~

Vida útil: 15 000 h | IRC: 70 | Ángulo: 120°

Tipo de lámpara: LED Integrado

Tipo de base: Integrado LED

Corte de empotramiento: 142 mm

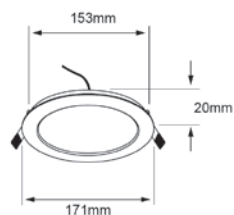

BUCARAMANGA VII

12YDLED430MV30B **12YDLED430MV40B** **12YDLED430MV65B** Blanco

Luz cálida brillante 3 000 K Luz neutra 4 000 K Luz de día 6 500 K

POTENCIA: 12 W

LUMENS: 720 lm

VOLTS: 100-240 V ~

Vida útil: 15 000 h | IRC: 70 | Ángulo: 120°

Tipo de lámpara: LED Integrado

Corte de empotramiento: 146 mm

Atenuable: No

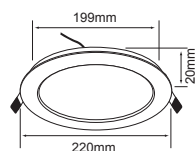

BUCARAMANGA VIII

18YDLED430MV30B **18YDLED430MV40B** **18YDLED430MV65B** Blanco

Luz cálida brillante 3 000 K Luz neutra 4 000 K Luz de día 6 500 K

POTENCIA: 18 W

LUMENS: 1200 lm

VOLTS: 100-240 V ~

Vida útil: 15 000 h | IRC: 70 | Ángulo: 120°

Tipo de lámpara: LED Integrado

Corte de empotramiento: 199 mm

Atenuable: No

BUCARAMANGA IX

24YDLED430MV30B **24YDLED430MV65B** Blanco

Luz cálida brillante 3 000 K Luz de día 6 500 K

POTENCIA: 24 W

LUMENS: 1600 lm

VOLTS: 100-240 V ~

Vida útil: 15 000 h | IRC: 80 | Ángulo: 150°

Tipo de lámpara: LED Integrado

Corte de empotramiento: 280 mm

Atenuable: No

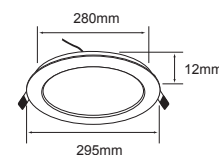



NOVA

YDLED-432/30 **YDLED-432/40** **YDLED-432/65** Blanco

Luz cálida brillante 3 000 K Luz neutra 4 000 K Luz de día 6 500 K

POTENCIA: 11 W

LUMENS: 800 lm

VOLTS: 100-240 V ~

Vida útil: 15 000 h IRC: 80 Ángulo: 100°

Tipo de lámpara: LED Integrado

Corte de empotramiento: 115 mm

Atenuable: No

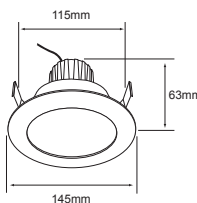

NOVA I

11YDLED432MV30N **11YDLED432MV65N** Negro

Luz cálida brillante 3 000 K Luz de día 6 500 K

POTENCIA: 11 W

LUMENS: 800 lm

VOLTS: 100-240 V ~

Vida útil: 15 000 h IRC: 80 Ángulo: 100°

Tipo de lámpara: LED Integrado

Corte de empotramiento: 115 mm

Atenuable: No

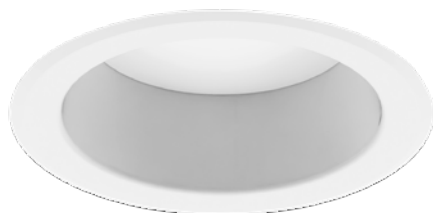
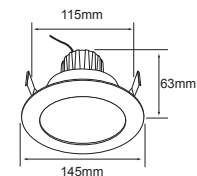

KAMUY

20YDLED015MV30B **20YDLED015MV40B** **20YDLED015MV65B** Blanco

Luz cálida brillante 3 000 K Luz neutra 4 000 K Luz de día 6 500 K

LUMENS: 1620 lm

LUMENS: 1800 lm

LUMENS: 1600 lm

POTENCIA: 20 W

VOLTS: 100-277 V ~

Vida útil: 25 000 h IRC: 80 Ángulo: 90°

Tipo de lámpara: LED Integrado

Corte de empotramiento: 115 mm

Atenuable: No

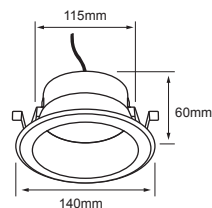

KAMUY

20YDLED015MV30N **20YDLED015MV40N** **20YDLED015MV65N** Negro

Luz cálida brillante 3 000 K Luz neutra 4 000 K Luz de día 6 500 K

LUMENS: 1440 lm

LUMENS: 1600 lm

LUMENS: 1600 lm

POTENCIA: 20 W

VOLTS: 100-277 V ~

Vida útil: 25 000 h IRC: 80 Ángulo: 90°

Tipo de lámpara: LED Integrado

Corte de empotramiento: 115 mm

Atenuable: No

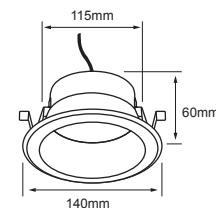

VOLANS I

09YDMLLED001MV40B **09YDMLLED001MV65B** Blanco

Luz neutra 4 000 K Luz de día 6 500 K

POTENCIA: 9 W

LUMENS: 800 lm

VOLTS: 100-240 V ~

Vida útil: 15 000 h IRC: 80 Ángulo: 100°

Tipo de lámpara: LED Integrado

Corte de empotramiento: 120 mm

Atenuable: No

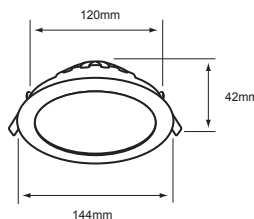

VOLANS I

09YDMLLED001MV40S **09YDMLLED001MV65S** Satinado

Luz neutra 4 000 K Luz de día 6 500 K

POTENCIA: 9 W

LUMENS: 800 lm

VOLTS: 100-240 V ~

Vida útil: 15 000 h IRC: 80 Ángulo: 100°

Tipo de lámpara: LED Integrado

Corte de empotramiento: 120 mm

Atenuable: No

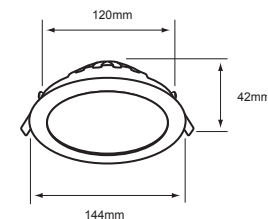



NADI

YDMLED-1508/30/BL **YDMLED-1508/65/BL** Blanco

YDMLED-1508/30/ST **YDMLED-1508/65/ST** Satinado

Luz cálida brillante 3 000 K Luz de día 6 500 K

POTENCIA: 9 W

LUMENS: 700 lm

VOLTS: 100-240 V ~

Vida útil: 20 000 h | IRC: 80 | Ángulo: 110°

Tipo de lámpara: LED Integrado

Tipo de base: E27

Corte de empotramiento: 130 mm

Atenuable: No

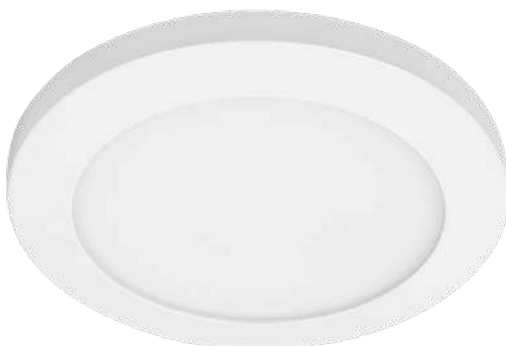
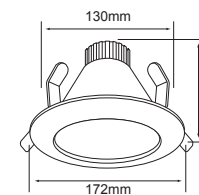

MUNICH

YDLED-15RD/9W/40B Blanco

YDLED-15RD/9W/40S Satinado

Luz neutra 4 000 K

POTENCIA: 9 W

LUMENS: 500 lm

VOLTS: 127 V ~

Vida útil: 25 000 h | IRC: 80 | Ángulo: 110°

Tipo de lámpara: LED Integrado

Corte de empotramiento: 129 mm

Atenuable: No

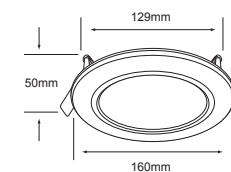



OLMO

YDLED-1500/30/BL **YDLED-1500/65/BL** Blanco

Luz cálida brillante 3 000 K Luz de día 6 500 K

POTENCIA: 8.5 W

LUMENS: 800 lm

VOLTS: 100-240 V ~

Vida útil: 15 000 h IRC: 80 Ángulo: 75°

Tipo de lámpara: Incluye Lámpara LED 8.5 W

Tipo de base: E27

Corte de empotramiento: 115 mm

Atenuable: No

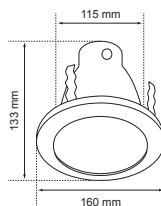

OLMO

YDLED-1500/30/ST **YDLED-1500/65/ST** Satinado

Luz cálida brillante 3 000 K Luz de día 6 500 K

POTENCIA: 8.5 W

LUMENS: 800 lm

VOLTS: 100-240 V ~

Vida útil: 15 000 h IRC: 80 Ángulo: 75°

Tipo de lámpara: Incluye Lámpara LED 8.5 W

Tipo de base: E27

Corte de empotramiento: 115 mm

Atenuable: No

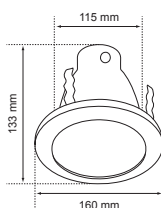

OLMO

8YDLED1500EPMV30BL **8YDLED1500EPMV65BL** Blanco

Luz cálida brillante 3 000 K Luz de día 6 500 K

POTENCIA: 8.5 W

LUMENS: 750 lm

VOLTS: 100-240 V ~

Vida útil: 15 000 h IRC: 80 Ángulo: 90°

Tipo de lámpara: Incluye Lámpara LED 8.5 W

Tipo de base: E27

Corte de empotramiento: 115 mm

Atenuable: No

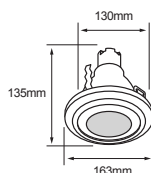



BRIGHTON VI

6YDLED431MV30B **6YDLED431MV65B** Blanco

Luz cálida brillante 3 000 K Luz de día 6 500 K

POTENCIA: 6 W

LUMENS: 320 lm

VOLTS: 100-240 V ~

Vida útil: 15 000 h | IRC: 70 | Ángulo: 120°

Tipo de lámpara: LED Integrado

Corte de empotramiento: 105 mm

Atenuable: No

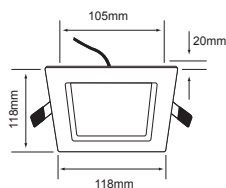

BRIGHTON VII

12YDLED431MV30B **12YDLED431MV65B** Blanco

Luz cálida brillante 3 000 K Luz de día 6 500 K

POTENCIA: 12 W

LUMENS: 720 lm

VOLTS: 100-240 V ~

Vida útil: 15 000 h | IRC: 70 | Ángulo: 120°

Tipo de lámpara: LED Integrado

Corte de empotramiento: 153 mm

Atenuable: No

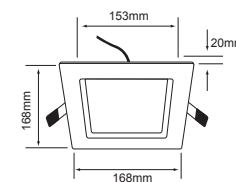

BRIGHTON VIII

18YDLED431MV30B **18YDLED431MV65B** Blanco

Luz cálida brillante 3 000 K Luz de día 6 500 K

POTENCIA: 18 W

LUMENS: 1200 lm

VOLTS: 100-240 V ~

Vida útil: 15 000 h | IRC: 70 | Ángulo: 120°

Tipo de lámpara: LED Integrado

Corte de empotramiento: 201 mm

Atenuable: No

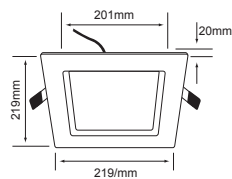

BRIGHTON IX

24YDLED431MV30B **24YDLED431MV65B** Blanco

Luz cálida brillante 3 000 K Luz de día 6 500 K

POTENCIA: 24 W

LUMENS: 1600 lm

VOLTS: 100-240 V ~

Vida útil: 15 000 h | IRC: 80 | Ángulo: 150°

Tipo de lámpara: LED Integrado

Corte de empotramiento: 280 mm

Atenuable: No

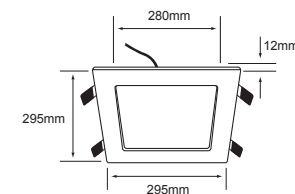



ALICANTE

60YD4001MVB Blanco

POTENCIA: 50 W máx.

LÁMPARA SUGERIDA: LED de 7 W

VOLTS: 100-240 V ~

Tipo de lámpara: MR16 / GU10 (No incluida)

Tipo de base: GX5.3 / GU10

Corte de empotramiento: 88 mm

Dirigible

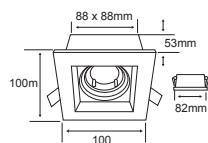

ALICANTE

60YD4001MVN Negro

POTENCIA: 50 W máx.

LÁMPARA SUGERIDA: LED de 7 W

VOLTS: 100-240 V ~

Tipo de lámpara: MR16 / GU10 (No incluida)

Tipo de base: GX5.3/GU10 x 1

Corte de empotramiento: 88 mm

Dirigible

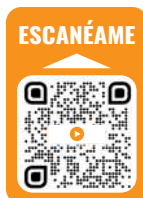
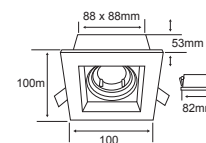

ALICANTE I

120YD4002MVB Blanco

POTENCIA: 120 W máx.

LÁMPARA SUGERIDA: LED 7 W x 2

VOLTS: 100-240 V ~

Tipo de lámpara: MR16 / GU10 (No incluida)

Tipo de base: GX5.3/GU10 x 2

Corte de empotramiento: 170 x 88 mm

Dirigible

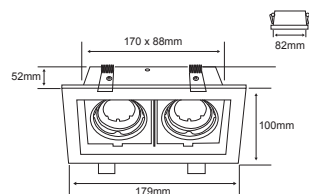

ALICANTE I

120YD4002MVN Negro

POTENCIA: 120 W máx.

LÁMPARA SUGERIDA: LED 7 W x 2

VOLTS: 100-240 V ~

Tipo de lámpara: MR16 / GU10 (No incluida)

Tipo de base: GX5.3/GU10 x 2

Corte de empotramiento: 170 x 88 mm

Dirigible

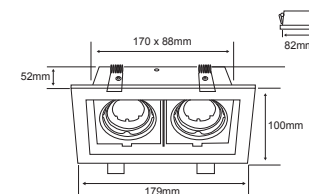

ALICANTE II

180YD4003MVB Blanco

POTENCIA: 180 W máx.

LÁMPARA SUGERIDA: LED 7 W x 3

VOLTS: 100-240 V ~

Tipo de lámpara: MR16 / GU10 (No incluida)

Tipo de base: GX5.3/GU10 x 3

Corte de empotramiento: 250 x 90 mm

Dirigible

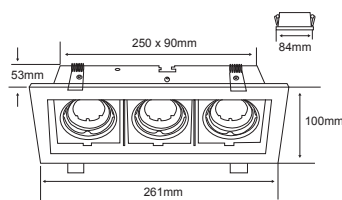

ALICANTE II

180YD4003MVN Negro

POTENCIA: 180 W máx.

LÁMPARA SUGERIDA: LED 7 W x 3

VOLTS: 100-240 V ~

Tipo de lámpara: MR16 / GU10 (No incluida)

Tipo de base: GX5.3/GU10 x 3

Corte de empotramiento: 250 x 90 mm

Dirigible

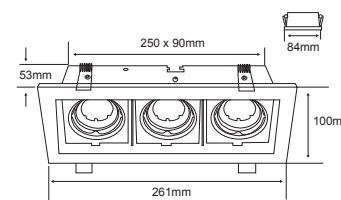



NANCHONG

YD-700-1/N

■ Negro

POTENCIA: 60 W máx.

LÁMPARA SUGERIDA: LED de 15 W

VOLTS: 100-127 V ~

Tipo de lámpara: AR111 (No incluida)

Tipo de base: G53

Corte de empotramiento: 155 mm

Dirigible

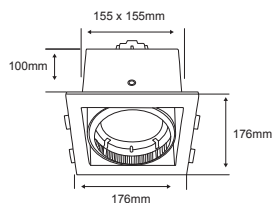

NANCHONG I

YD-700-2/N

■ Negro

POTENCIA: 100 W máx.

TIPO DE LÁMPARA SUGERIDA: LED 15 W x 2

VOLTS: 100-127 V ~

Tipo de lámpara: AR111 (No incluida)

Tipo de base: G53 x 2

Corte de empotramiento: 310 x 155 mm

Dirigible

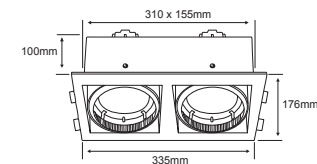

NANCHONG II

YD-700-3/N

■ Negro

POTENCIA: 150 W máx.

TIPO DE LÁMPARA SUGERIDA: LED 15 W x 3

VOLTS: 100-127 V ~

Tipo de lámpara: AR111 (No incluida)

Tipo de base: G53 x 3

Corte de empotramiento: 470 x 155 mm

Dirigible

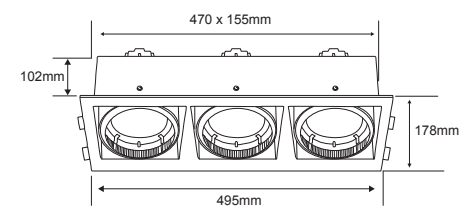

ARCO I

YD-500-3/B

□ Blanco

POTENCIA: 150 W máx.

TIPO DE LÁMPARA SUGERIDA: LED 15 W x 3

VOLTS: 100-240 V ~

Tipo de lámpara: AR111 (No incluida)

Tipo de base: G53 x 3

Corte de empotramiento: 472 x 150 mm

Dirigible

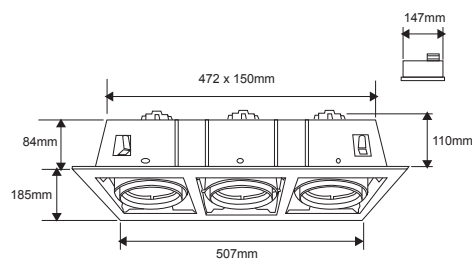

ARCO

YD-500-1/B

□ Blanco

POTENCIA: 50 W máx.

TIPO DE LÁMPARA SUGERIDA: LED 15 W

VOLTS: 100-240 V ~

Tipo de lámpara: AR111 (No incluida)

Tipo de base: G53

Corte de empotramiento: 150 x 150 mm

Dirigible

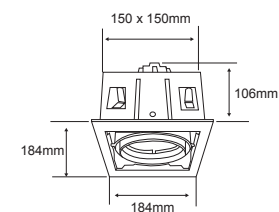



ALSHAIN

60YD4027MVB Blanco

60YD4027MVN Negro

POTENCIA: 60 W máx.

LÁMPARA SUGERIDA: LED de 15 W

VOLTS: 100-240 V ~

Tipo de lámpara: AR111 (No incluida)

Tipo de base: G53

Corte de empotramiento: 140 mm

Dirigible

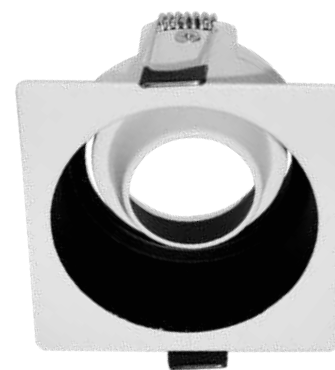
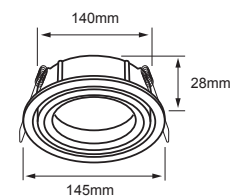

ALASIA I

60YDR1068MVB Blanco

POTENCIA: 60 W máx.

LÁMPARA SUGERIDA: LED de 6 W

VOLTS: 100-240 V ~

Tipo de lámpara: MR16 (no incluido)

Tipo de base: GX5.3

Corte de empotramiento: 75 mm

Dirigible

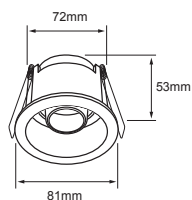

ALASIA II

60YDC1069MVB Blanco

POTENCIA: 60 W máx.

LÁMPARA SUGERIDA: LED de 6 W

VOLTS: 100-240 V ~

Tipo de lámpara: MR16 (no incluido)

Tipo de base: GX5.3

Corte de empotramiento: 75 mm

Dirigible

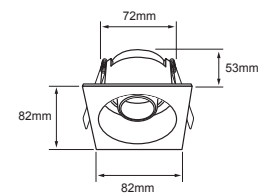

ABSOLUNO II

60YDC1067MVB Blanco

POTENCIA: 60 W máx.

LÁMPARA SUGERIDA: LED de 6 W

VOLTS: 100-240 V ~

Tipo de lámpara: MR16 (no incluido)

Tipo de base: GX5.3

Corte de empotramiento: 75 mm

Dirigible

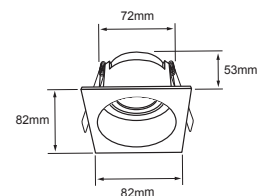



BARI

YDC-350/B Blanco

YDC-350/S Satinado

POTENCIA: 35 W máx.

VOLTS: 100-240 V ~

Tipo de lámpara: G4 (No incluida)

Tipo de base: G4

Corte de empotramiento: 55 mm

Dirigible

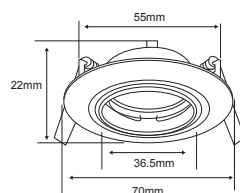

ALATRI

YD-120/B Blanco

POTENCIA: 50 W máx.

LÁMPARA SUGERIDA: LED de 3 W

VOLTS: 100-127 V ~

Tipo de lámpara: JCD (No incluida)

Tipo de base: GY6.35

Corte de empotramiento: 92 mm

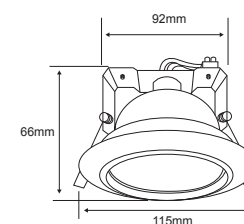

ACARI I

YDC-345/B Blanco

YDC-345/S Satinado

POTENCIA: 35 W máx.

LÁMPARA SUGERIDA: LED de 2 W

VOLTS: 100-240 V ~

Tipo de lámpara: G4 (No incluida)

Tipo de base: G4

Corte de empotramiento: 57 mm

Dirigible

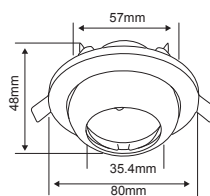

ALBA

50YD134VB Blanco

50YD134VS Satinado

POTENCIA: 50 W máx.

LÁMPARA SUGERIDA: LED de 6 W

VOLTS: 100-240 V ~

Tipo de lámpara: JCD (No incluida)

Tipo de base: GY6.35

Corte de empotramiento: 63 x 63 mm

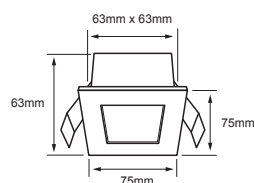

BACCOLI

YD-145/S Satinado

POTENCIA: 50 W máx.

LÁMPARA SUGERIDA: LED de 6 W

VOLTS: 100-240 V ~

Tipo de lámpara: JCD (No incluida)

Tipo de base: GY6.35

Corte de empotramiento: 95 mm

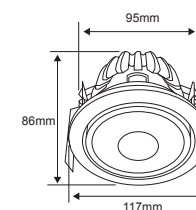



AMELIA

YD-287/B

Blanco

POTENCIA: 60 W máx.

LÁMPARA SUGERIDA: LED de 6 W

VOLTS: 100-240 V ~

Tipo de lámpara: MR16 (No incluida)

Tipo de base: GX5.3

Corte de empotramiento: 112 mm

Dirigible

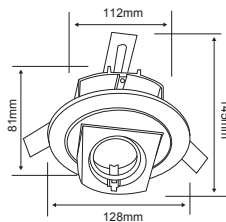

ANZIO

YD-339/B

Blanco

POTENCIA: 60 W máx.

LÁMPARA SUGERIDA: LED de 6 W

VOLTS: 100-240 V ~

Tipo de lámpara: MR16 (No incluida)

Tipo de base: GX5.3

Corte de empotramiento: 90 mm

Dirigible

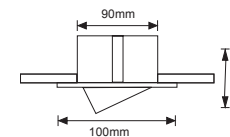

ELISIUM I

10YDR001MVB

Blanco

POTENCIA: 50 W máx.

LÁMPARA SUGERIDA: LED de 6 W

VOLTS: 100-240 V ~

Tipo de lámpara: MR16 (No incluida)

Tipo de base: GX5.3

Corte de empotramiento: 86 mm

Dirigible

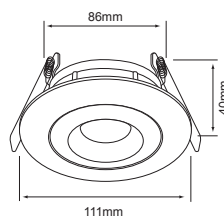

ELISIUM II

10YDC001MVB

Blanco

POTENCIA: 50 W máx.

LÁMPARA SUGERIDA: LED de 6 W

VOLTS: 100-240 V ~

Tipo de lámpara: MR16 (No incluida)

Tipo de base: GX5.3

Corte de empotramiento: 75 mm

Dirigible

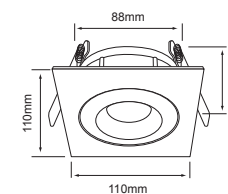

SOLARIUM

10YDR003MVB

Blanco

POTENCIA: 50 W máx.

LÁMPARA SUGERIDA: LED de 6 W

VOLTS: 100-240 V ~

Tipo de lámpara: MR16 (No incluida)

Tipo de base: GX5.3

Corte de empotramiento: 66 mm

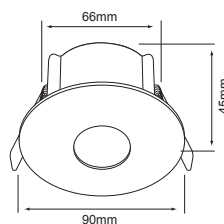

AGRA

YD-905/B

Blanco

YD-905/S

Satinado

POTENCIA: 60 W máx.

LÁMPARA SUGERIDA: LED de 6 W

VOLTS: 100-240 V ~

Tipo de lámpara: MR16 (No incluida)

Tipo de base: GX5.3

Corte de empotramiento: 78 mm

Dirigible

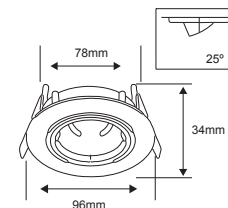



ASTI

YD-515/B Blanco

YD-515/S Satinado

POTENCIA: 60 W máx.

LÁMPARA SUGERIDA: LED de 6 W

VOLTS: 100-240 V ~

Tipo de lámpara: MR16 (No incluida)

Tipo de base: GX5.3

Corte de empotramiento: 90 mm

Dirigible

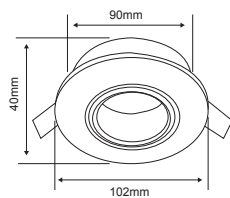

APRICA

YD-341/B Blanco

YD-341/N Negro

POTENCIA: 60 W máx.

LÁMPARA SUGERIDA: LED de 6 W

VOLTS: 100-240 V ~

Tipo de lámpara: MR16 (No incluida)

Tipo de base: GX5.3

Corte de empotramiento: 88 mm

Dirigible

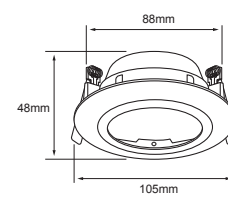

ACERRA

YD-360/B Blanco

YD-360/N Negro

YD-360/S Satinado

POTENCIA: 60 W máx.

LÁMPARA SUGERIDA: LED de 6 W

VOLTS: 100-240 V ~

Tipo de lámpara: MR16 (No incluida)

Tipo de base: GX5.3

Corte de empotramiento: 86 mm

Dirigible

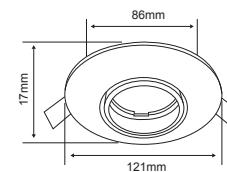

ACARI

YD-345/B Blanco

YD-345/O Latonado

YD-345/M Madera

YD-345/N Negro

YD-345/S Satinado

POTENCIA: 60 W máx.

LÁMPARA SUGERIDA: LED de 6 W

VOLTS: 100-240 V ~

Tipo de lámpara: MR16 (No incluida)

Tipo de base: GX5.3

Corte de empotramiento: 75 mm

Dirigible

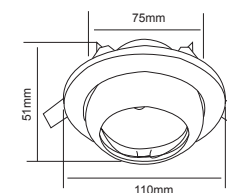

ANDORA

YD-335/S-O Perlado / Latonado

POTENCIA: 60 W máx.

LÁMPARA SUGERIDA: LED de 6 W

VOLTS: 100-240 V ~

Tipo de lámpara: MR16 (No incluida)

Tipo de base: GX5.3

Corte de empotramiento: 72 mm

Dirigible

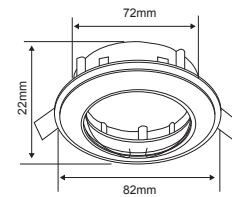

B



C



CR



LA



N



O



P



S

ANDORA

YD-330/B

YD-330/C

YD-330/CR

YD-330/LA

YD-330/O

YD-330/P

YD-330/N

YD-330/S

Blanco

Cobre

Cromado

Laton Antiguo

Latonado

Perlado

Negro

Satinado

POTENCIA: 60 W máx.

LÁMPARA SUGERIDA: LED de 6 W

VOLTS: 100-240 V ~

Tipo de lámpara: MR16 (No incluida)

Tipo de base: GX5.3

Corte de empotramiento: 72 mm

Dirigible

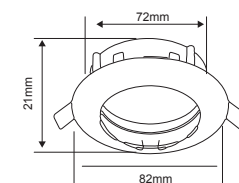



B



N



S

RIGEL

60YD221MVB

60YD221MVN

60YD221MVS

Blanco

Negro

Satin

POTENCIA: 50 W máx.

LÁMPARA SUGERIDA: LED de 6 W

VOLTS: 100-240 V ~

Tipo de lámpara: MR16 (No incluida)

Tipo de base: GX5.3

Corte de empotramiento: 85 mm

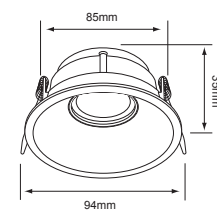

CR



M



S



B



O



N

ALEZIO

YD-220/B

YD-220/CR

YD-220/O

YD-220/M

YD-220/N

YD-220/S

Blanco

Cromado

Latonado

Madera

Negro

Satinado

POTENCIA: 60 W máx.

LÁMPARA SUGERIDA: LED de 6 W

VOLTS: 100-240 V ~

Tipo de lámpara: MR16 (No incluida)

Tipo de base: GX5.3

Corte de empotramiento: 58 mm

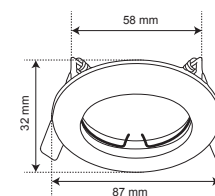



ENIF

YD-224/CE

Cristal espejo

POTENCIA: 60 W máx.

LÁMPARA SUGERIDA: LED de 6 W

VOLTS: 100-240 V ~

Tipo de lámpara: MR16 (No incluida)

Tipo de base: GX5.3

Corte de empotramiento: 60 mm

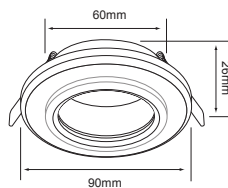

ENIF I

YD-225/CE

Cristal espejo

POTENCIA: 60 W máx.

LÁMPARA SUGERIDA: LED de 6 W

VOLTS: 100-240 V ~

Tipo de lámpara: MR16 (No incluida)

Tipo de base: GX5.3

Corte de empotramiento: 60 mm

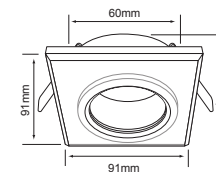

BADESI

YD-600/AL

Aluminio

POTENCIA: 60 W máx.

LÁMPARA SUGERIDA: LED de 6 W

VOLTS: 100-240 V ~

Tipo de lámpara: MR16 (No incluida)

Tipo de base: GX5.3

Corte de empotramiento: 60 mm

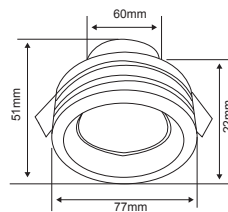

BALLABIA

YD-610/AL

Aluminio

POTENCIA: 50 W máx.

LÁMPARA SUGERIDA: LED de 6 W

VOLTS: 100-240 V ~

Tipo de lámpara: MR16 (No incluida)

Tipo de base: GX5.3

Corte de empotramiento: 75 mm

Dirigible

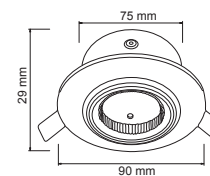

ANGUSTA

YD-525/S

Satinado

POTENCIA: 60 W máx.

LÁMPARA SUGERIDA: LED de 6 W

VOLTS: 100-240 V ~

Tipo de lámpara: MR16 (No incluida)

Tipo de base: GX5.3

Corte de empotramiento: 83 mm

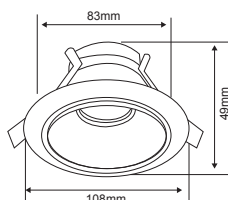

BALME I

YD-620/AL

Aluminio

POTENCIA: 60 W máx.

LÁMPARA SUGERIDA: LED de 6 W

VOLTS: 100-240 V ~

Tipo de lámpara: MR16 (No incluida)

Tipo de base: GX5.3

Corte de empotramiento: 72 mm

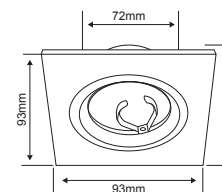



AFFI

YD-140/B

Blanco

YD-140/S

Satinado

POTENCIA: 60 W máx.

LÁMPARA SUGERIDA: LED de 6 W

VOLTS: 100-240 V ~

Tipo de lámpara: MR16 (No incluida)

Tipo de base: GX5.3

Corte de empotramiento: 103 mm

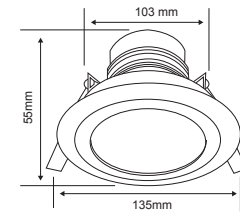

NARBONA

YD-1200/BL

Blanco

YD-1200/ST

Satinado

POTENCIA: 60 W máx.

LÁMPARA SUGERIDA: LED de 8.5 W

VOLTS: 100-240 V ~

Tipo de lámpara: Opcional (No incluida)

Tipo de base: E27

Corte de empotramiento: 114 mm

Atenuable: No

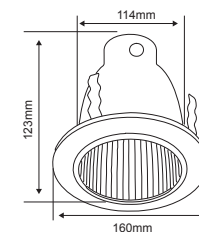



IP 65

STEAM

09YDLED109MV30B **09YDLED109MV65B** Blanco

Luz cálida brillante 3 000 K Luz de día 6 500 K

POTENCIA: 9 W

LUMENS: 720 lm

IP: 65

VOLTS: 100-277 V ~

Vida útil: 50 000 h IRC: 80 Ángulo: 30°

Tipo de lámpara: LED Integrado

Corte de empotramiento: 75 mm

Atenuable: No

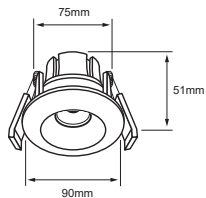

IP 65

STEAM

09YDLED109MV30N **09YDLED109MV65N** Negro

Luz cálida brillante 3 000 K Luz de día 6 500 K

POTENCIA: 9 W

LUMENS: 720 lm

IP: 65

VOLTS: 100-277 V ~

Vida útil: 50 000 h IRC: 80 Ángulo: 30°

Tipo de lámpara: LED Integrado

Corte de empotramiento: 75 mm

Atenuable: No

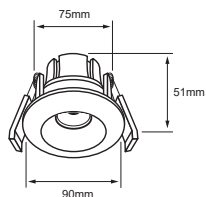

IP 44

NINFA

YDLED-101/30/B Blanco

Luz cálida brillante 3 000 K

POTENCIA: 6.5 W

LUMENS: 380 lm

IP: 44

VOLTS: 100-240 V ~

Vida útil: 25 000 h IRC: 80 Ángulo: 24°

Tipo de lámpara: LED Integrado

Corte de empotramiento: 75 mm

Atenuable: No

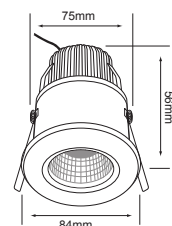



ADRIA I

10YD101MVB

Blanco

10YD101MVs

Satinado

POTENCIA: 50 W máx.

LÁMPARA SUGERIDA: LED de 6 W

VOLTS: 100-240 V ~

Tipo de lámpara: MR16 (No incluida)

Tipo de base: GX5.3

Corte de empotramiento: 66 mm

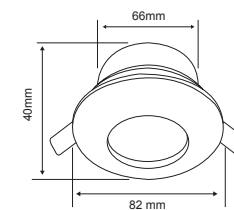

ADRIA II

YD-103/B

Blanco

YD-103/S

Satinado

POTENCIA: 60 W máx.

LÁMPARA SUGERIDA: LED de 15 W

VOLTS: 100-240 V ~

Tipo de lámpara: MR16 (No incluida)

Tipo de base: GX5.3

Corte de empotramiento: 65 mm

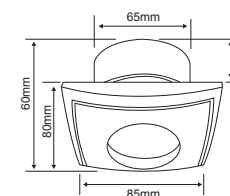

MICRO RIEL MAGNÉTICO

EL SISTEMA DE RIEL MAGNÉTICO, ES UN SISTEMA DE RIELES DINÁMICO E INNOVADOR, QUE PERMITE LA FLEXIBILIDAD DE LOS SISTEMAS TRADICIONALES DE RIEL, CON LA FACILIDAD DE INSTALACIÓN QUE PERMITE LA TECNOLOGÍA MAGNÉTICA. EL SISTEMA PERMITE QUE, UNA VEZ INSTALADO EL RIEL, LA DISPOSICIÓN Y ARREGLO DE LAS LUMINARIAS SEA 100% PERSONALIZABLES* DE MANERA RÁPIDA Y FÁCIL.

**SIEMPRE Y CUANDO LA CAPACIDAD DEL DRIVER LO PERMITA*

SISTEMA DE RIEL MAGNÉTICO

Este sistema de riel es ideal para instalación en tiendas comerciales de ropa, alimentos, y en general cualquier establecimiento requiera de una rotación continua de su exhibición.

Su flexibilidad no se limita a la ubicación de las luminarias. El sistema permite el uso de luminarias colgantes, decorativas, spots y hasta reflectores con óptica ajustable.



Las luminarias colgantes pueden crear una atmósfera acogedora y privada, mientras que los proyectores spot y de óptica variable permiten enfocar la luz en donde más la necesitas. Todo en el mismo riel.

El sistema de riel es ideal para espacios cambiantes y dinámicos, espacios como bares, restaurantes, donde la disposición de las mesas puede cambiar. En museos o tiendas de ropa, donde la mercancía u obras tengan una rotación constante.

Tiendas boutique o tiendas de alimentos, donde la reproducción de color es elemental para la venta de producto son básicas para atraer clientes. Son lugares ideales para las luminarias magnéticas, pues todas cuentan con un IRC de 90.



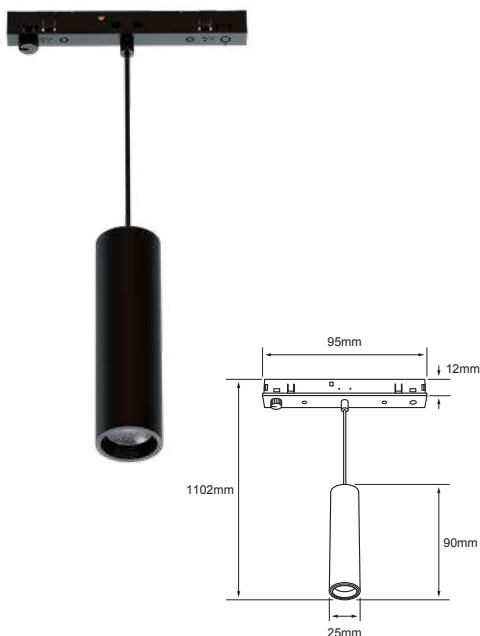

MAGNET SUSPEND CIL II **NUEVO**

2CTLMLED072DC30N ■ Negro		
● Luz cálida brillante 3 000 K	POTENCIA: 2 W LUMENS: 142 lm VOLTS: 24 VCD	
Vida útil: 20 000 h	IRC: 90	Ángulo: 38°
Tipo de lámpara: LED integrado		
Atenuable: No		

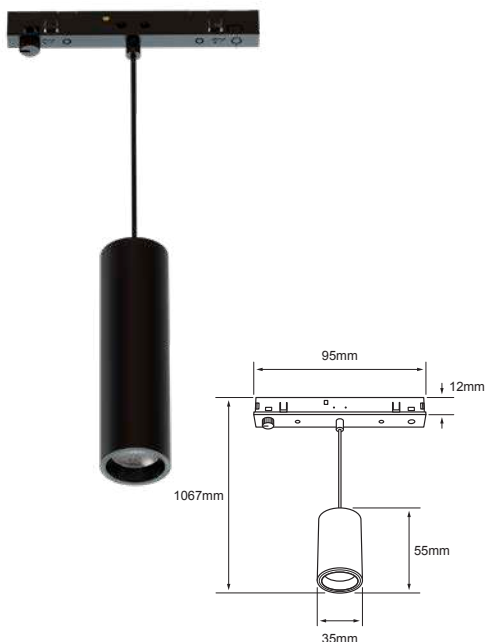

MAGNET SUSPEND CONE I **NUEVO**

5CTLMLED072DC30N ■ Negro		
● Luz cálida brillante 3 000 K	POTENCIA: 5 W LUMENS: 260 lm VOLTS: 24 VCD	
Vida útil: 20 000 h	IRC: 90	Ángulo: 38°
Tipo de lámpara: LED integrado		
Atenuable: No		



MAGNET SUSPEND CIL II **NUEVO**

2CTLMLED073DC30N ■ Negro		
● Luz cálida brillante 3 000 K	POTENCIA: 2 W LUMENS: 145 lm VOLTS: 24 VCD	
Vida útil: 20 000 h	IRC: 90	Ángulo: 38°
Tipo de lámpara: LED integrado		
Atenuable: No		

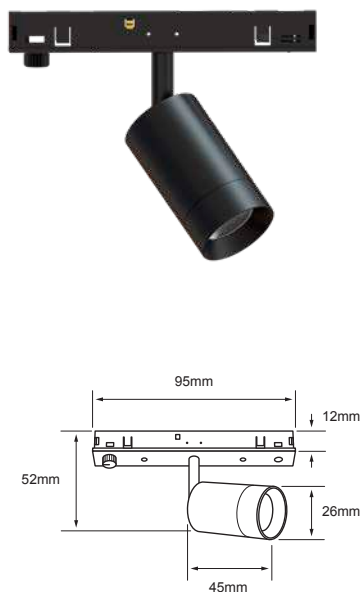

MAGNET SPOT I **NUEVO**

2YSMLED070DC30N ■ Negro		
● Luz cálida brillante 3 000 K	POTENCIA: 2 W LUMENS: 130 lm VOLTS: 24 VCD	
Vida útil: 20 000 h	IRC: 90	Ángulo: 24°
Tipo de lámpara: LED integrado		
Atenuable: No		
Dirigible		

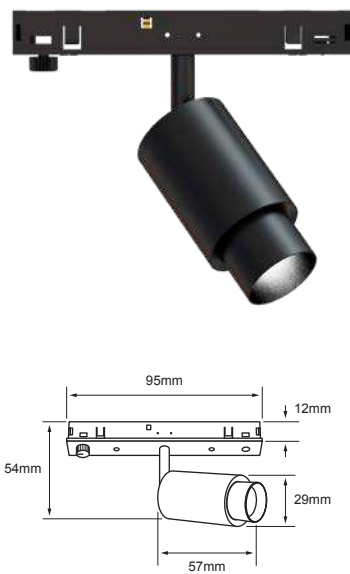

MAGNET SPOT AJUST I **NUEVO**

2YSMLED071DC30N ■ Negro		
● Luz cálida brillante 3 000 K	POTENCIA: 2 W LUMENS: 70 lm VOLTS: 24 VCD	
Vida útil: 20 000 h	IRC: 90	Ángulo: 12-50° zoom
Tipo de lámpara: LED integrado		
Atenuable: No		
Dirigible		

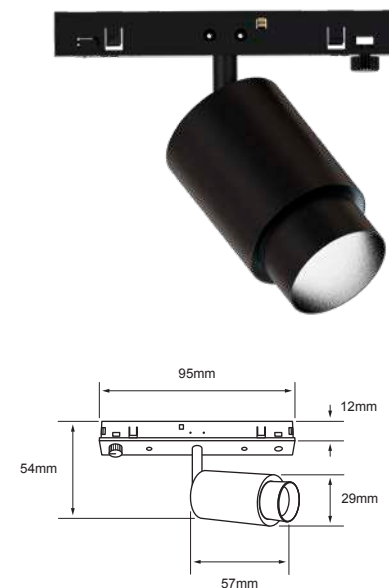

MAGNET SPOT AJUST II **NUEVO**

5YSMLED071DC30N ■ Negro		
● Luz cálida brillante 3 000 K	POTENCIA: 5 W LUMENS: 160 lm VOLTS: 24 VCD	
Vida útil: 20 000 h	IRC: 90	Ángulo ajustable: 12-50° zoom
Tipo de lámpara: LED integrado		
Atenuable: No		
Dirigible		

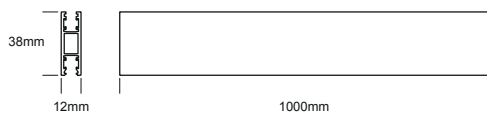

MAGNET RIEL 100 NUEVO

YSM100DN ■ Negro

VOLTS: 24 VCD

Riel doble suspendido 1 metro de largo

Atenuable: No

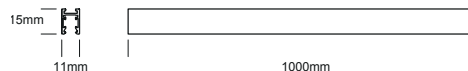

MAGNET RIEL 100 NUEVO

YSM100N ■ Negro

VOLTS: 24 VCD

Riel para empotrar / sobreponer 1 metro de largo

Atenuable: No



MAGNET RIEL 200 NUEVO

YSM200DN ■ Negro

VOLTS: 24 VCD

Riel Doble suspendido 2 metros de largo

Atenuable: No

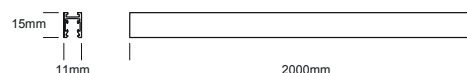

MAGNET RIEL 200 NUEVO

YSM200N ■ Negro

VOLTS: 24 VCD

Riel para empotrar / sobreponer 2 metros de largo

Atenuable: No



YSMCIN ■ Negro NUEVO

VOLTS: 24 VCD

Atenuable: No

Conector eléctrico lineal para rieles

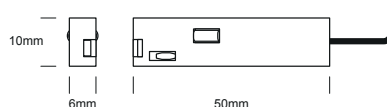

YSMCAN ■ Negro NUEVO

VOLTS: 24 VCD

Atenuable: No

Largo del cable de alimentación es 2500 mm

Alimentador general de riel

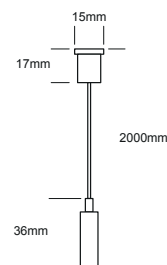

YSMCAS ■ Satin NUEVO

Atenuable: No

Cable de suspensión para rieles dobles



Accesorio para riel **NUEVO**
YSMCEN

Codo de interconexión techo-muro

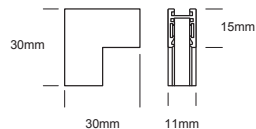

Accesorio para riel **NUEVO**
YSMCEIN

Codo de interconexión

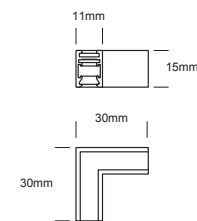

Accesorio para riel **NUEVO**
YSMUMN Negro

Accesorio de interconexión mecánica entre rieles

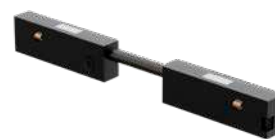
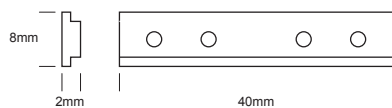

Accesorio para riel **NUEVO**
YSMCADN Negro

VOLTS: 24 VCD

Accesorio de interconexión eléctrica para codos

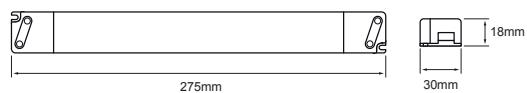
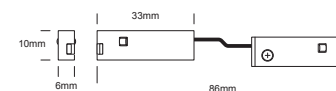

60DRI24DCMVB Blanco
POTENCIA: 60 W
VOLTAJE DE ENTRADA: 100-277 V
VOLTAJE DE SALIDA: 24 VCD

Aplicación: Sobreponer

Controlador para luminario LED 24 VCD

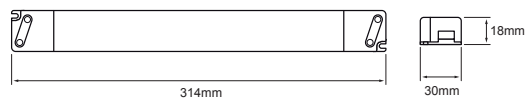

100DRI24DCMVB Blanco
POTENCIA: 100 W
VOLTAJE DE ENTRADA: 100-277 V
VOLTAJE DE SALIDA: 24 VCD

Aplicación: Sobreponer

Controlador para luminario LED 24 VCD

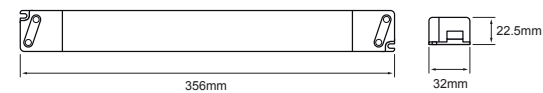

200DRI24DCMVB Blanco
POTENCIA: 200 W
VOLTAJE DE ENTRADA: 100-277 V
VOLTAJE DE SALIDA: 24 VCD

Aplicación: Sobreponer

Controlador para luminario LED 24 VCD

SPOTS

LOS SPOTS SON PERFECTOS PARA ENFATIZAR LAS CARACTERÍSTICAS MÁS INTERESANTES DE TUS ESPACIOS, YA SEAN FOTOS, PINTURAS, ESTANTERÍAS, PRODUCTO DE VENTA Y MÁS. ESTE TIPO DE ILUMINACIÓN SE DENOMINA ILUMINACIÓN DE ACENTO Y TAMBIÉN SE UTILIZA PARA RESALTAR ASPECTOS ARQUITECTÓNICOS. SU PRINCIPAL INSTALACIÓN ES SOBRE RIEL, AUNQUE TAMBIÉN PODEMOS ENCONTRAR OPCIONES DE SOBREPONER O PUESTAS EN CANOPE.

Características generales de Spot

LÁMPARA REEMPLAZABLE:

Permite adaptar la iluminación a diferentes necesidades y preferencias, tales como seleccionar lámparas de distintas características, temperatura de color y ópticas.

LUMINARIA SOBREPUESTA:

Estas luminarias permiten colocarse en situaciones donde no existe falso plafón, y se instalan de manera sencilla sobre el techo.

LED INTEGRADO:

Encontrarás un diseño más compacto gracias a la integración de lámparas LED dentro de la luminaria. Se pueden encontrar en diferentes tamaños, potencias y ópticas, según las características técnicas que se necesiten.



Spot riel: Gran flexibilidad en su instalación. El sistema en riel nos permite la posibilidad de colocar los proyectores en diferentes lugares de acuerdo a las necesidades de mobiliario del espacio. Principalmente en retail, museos, exhibiciones, etc.



Spot fijo: Nos permiten acentuar elementos del espacio. Estas luminarias se recomiendan en donde dichos elementos son fijos y requieren iluminación focal.

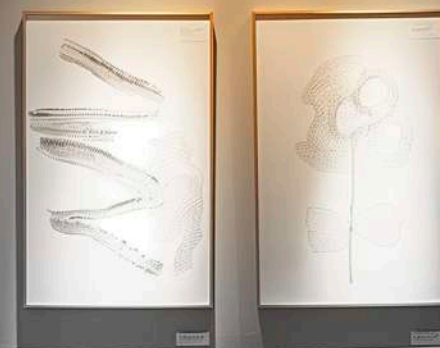



HIVE YSN I

NUEVO

6DYSNLED371MV30GN 6DYSNLED371MV40GN ■ Negro

● Luz cálida brillante 3 000 K ○ Luz blanca neutra 4 000 K

POTENCIA: 6 W

LUMENS: 440 lm

VOLTS: 100-277 V~

Vida útil: 20 000 h IRC: 90 Ángulo: 50°

Tipo de lámpara : LED integrado

Atenuable: No

Dirigible

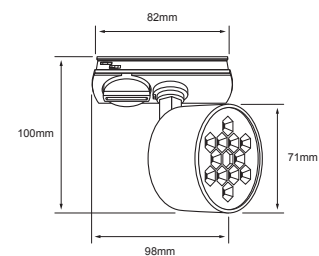

HIVE YSN II

NUEVO

10DYSNLED371MV30GN 10DYSNLED371MV40GN ■ Negro

● Luz cálida brillante 3 000 K ○ Luz blanca neutra 4 000 K

POTENCIA: 10 W

LUMENS: 740 lm

VOLTS: 100-277 V~

Vida útil: 20 000 h IRC: 90 Ángulo: 50°

Tipo de lámpara : LED integrado

Atenuable: No

Dirigible

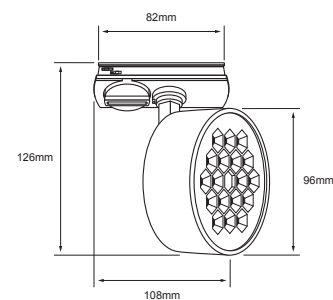

HIVE YSN III

NUEVO

15DYSNLED371MV30GN 15DYSNLED371MV40GN ■ Negro

● Luz cálida brillante 3 000 K ○ Luz blanca neutra 4 000 K

POTENCIA: 15 W

LUMENS: 1 100 lm

VOLTS: 100-277 V~

Vida útil: 20 000 h IRC: 90 Ángulo: 50°

Tipo de lámpara : LED integrado

Atenuable: No

Dirigible

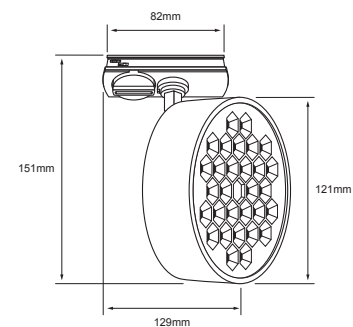



BOYERO

YNSNLED-367/B	<input type="checkbox"/> Blanco
YNSNLED-367/N	<input checked="" type="checkbox"/> Negro
● Luz cálida brillante 3 000 K	POTENCIA: 12 W LUMENS: 800 lm VOLTS: 100-240 V ~
Vida útil: 15 000 h	IRC: 80
Ángulo: 24°	
Tipo de lámpara: LED Integrado	
Atenuable: No	
Dirigible	

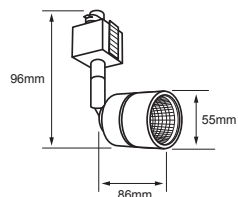

HALLEY I

YNSNLED-013/B	<input type="checkbox"/> Blanco
YNSNLED-013/N	<input checked="" type="checkbox"/> Negro
● Luz cálida brillante 3 000 K	POTENCIA: 14.5 W LUMENS: 1500 lm VOLTS: 100-240 V ~
Vida útil: 25 000 h	IRC: 90
Ángulo: 40°	
Tipo de lámpara: LED Integrado	
Dirigible	

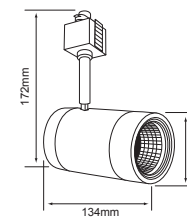

HALLEY

YNSNLED-012/B	<input type="checkbox"/> Blanco
YNSNLED-012/N	<input checked="" type="checkbox"/> Negro
● Luz cálida brillante 3 000 K	POTENCIA: 7.5 W LUMENS: 600 lm VOLTS: 100-240 V ~
Vida útil: 25 000 h	IRC: 90
Ángulo: 40°	
Tipo de lámpara: LED Integrado	
Dirigible	

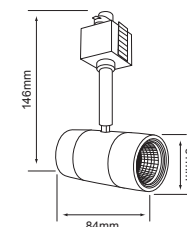

BEID I

7YNSNLED005MV30B	<input type="checkbox"/> Blanco
7YNSNLED005MV30N	<input checked="" type="checkbox"/> Negro
● Luz cálida brillante 3 000 K	POTENCIA: 7 W LUMENS: 440 lm VOLTS: 100-240 V ~
Vida útil: 30 000 h	IRC: 80
Ángulo: 30°	
Tipo de lámpara: LED Integrado	
Atenuable: No	
Dirigible	

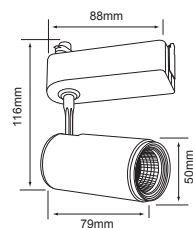

INDUS

16YNSNLED018MV30B	<input type="checkbox"/> Blanco
16YNSNLED018MV30N	<input checked="" type="checkbox"/> Negro
● Luz cálida brillante 3 000 K	POTENCIA: 16 W LUMENS: 1600 lm VOLTS: 100-240 V ~
Vida útil: 25 000 h	IRC: 90
Ángulo: 38°	
Tipo de lámpara: LED Integrado	
Atenuable: No	
Dirigible	

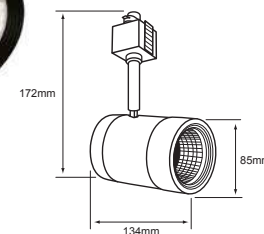

Switch Posterior



FOCUS I

12YNSNLED021MVCCB	<input type="checkbox"/> Blanco
12YNSNLED021MVCCN	<input checked="" type="checkbox"/> Negro
●●● Seleccionable: 3 000 K / 4 000 K / 6 500 K	POTENCIA: 12 W LUMENS: 800-800 lm VOLTS: 100-240 V ~
Vida útil: 25 000	IRC: 80
Ángulo: 40°	
Tipo de lámpara: LED Integrado	
Atenuable: No	
Dirigible	

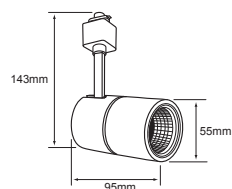

INDUS I

22YNSNLED019MV30B	<input type="checkbox"/> Blanco
22YNSNLED019MV30N	<input checked="" type="checkbox"/> Negro
● Luz cálida brillante 3 000 K	POTENCIA: 22 W LUMENS: 2400 lm VOLTS: 100-240 V ~
Vida útil: 25 000 h	IRC: 90
Ángulo: 38°	
Tipo de lámpara: LED Integrado	
Atenuable: No	
Dirigible	

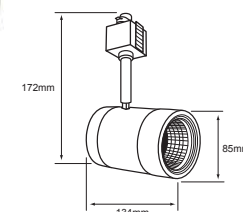



LIBRA RIEL

NUEVO

50YSN024MVBD

Blanco / Dorado

50YSN024MVND

Negro / Dorado

POTENCIA: 50 W máx.

LÁMPARA SUGERIDA: GU10 de 6 W

VOLTS: 100-240 V~

Tipo de lámpara: GU10 (No incluida)

Tipo de base: GU10

Atenuable: No

Dirigible

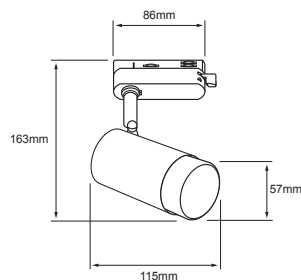

POPA RIEL

NUEVO

50YSN023MVB

Blanco / Dorado

50YSN023MVN

Negro / Dorado

POTENCIA: 50 W máx.

LÁMPARA SUGERIDA: GU10 de 6 W

VOLTS: 100-240 V~

Tipo de lámpara: GU10 (No incluida)

Tipo de base: GU10

Atenuable: No

Dirigible

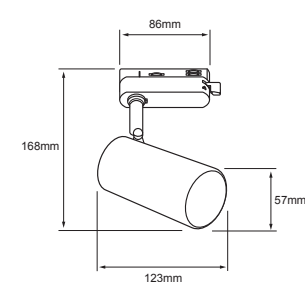

AVOIR

60YS390MVB

Blanco

60YS390MVN

Negro

POTENCIA: 60 W máx.

LÁMPARA SUGERIDA: LED de 15 W

VOLTS: 100-240 V~

Tipo de lámpara: AR111 (No incluida)

Tipo de base: G53

Dirigible

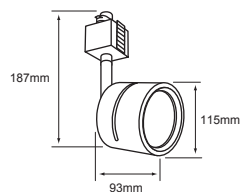

BELLAGIO I

YSN-367L/B

Blanco

YSN-367L/N

Negro

YSN-367L/S

Satinado

POTENCIA: 60 W máx.

LÁMPARA SUGERIDA: LED de 6 W

VOLTS: 100-240 V~

Tipo de lámpara: GU10 (No incluida)

Tipo de base: GU10

Dirigible

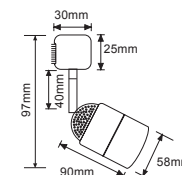

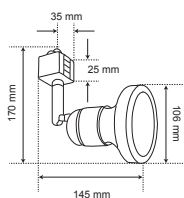

BELFORT

75YS397MVB Blanco
75YS397MVN Negro

POTENCIA: 75 W máx.
LÁMPARA SUGERIDA: LED PAR30 de 13 W
VOLTS: 100-240 V ~

Tipo de lámpara: Opcional (No incluida)
Tipo de base: E27

Dirigible

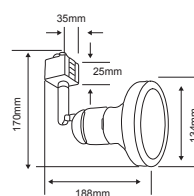

BREME

90YS399MVB Blanco
90YS399MVN Negro

POTENCIA: 90 W máx.
LÁMPARA SUGERIDA: LED PAR38 de 18 W
VOLTS: 100-240 V ~

Tipo de lámpara: Opcional (No incluida)
Tipo de base: E27

Dirigible

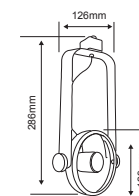

BELLIZI

90YS395MVB Blanco
90YS395MVN Negro

POTENCIA: 90 W máx.
LÁMPARA SUGERIDA: LED PAR38 de 18 W
VOLTS: 100-240 V ~

Tipo de lámpara: Opcional (No incluida)
Tipo de base: E27

Dirigible

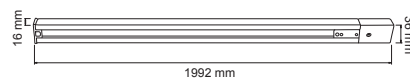

YS-100/B Blanco **YS-100/N** Negro **YS-100/S** Satinado

VOLTS: 100-240 V ~

3 hilos / 1 fase

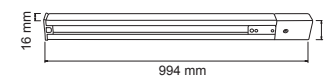

YS-200/B Blanco **YS-200/N** Negro **YS-200/S** Satinado

VOLTS: 100-240 V ~

3 hilos / 1 fase



YS-I/B Blanco **YS-I/N** Negro **YS-I/S** Satinado

VOLTS: 100-240 V ~

3 hilos / 1 fase

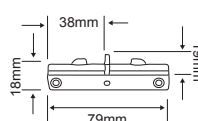

YS-L/B Blanco **YS-L/N** Negro **YS-L/S** Satinado

VOLTS: 100-240 V ~

3 hilos / 1 fase

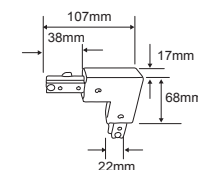



HIVE YD I

NUEVO

6DYDLED371MV30GN

6DYDLED371MV40GN

■ Negro

● Luz cálida brillante 3 000 K ○ Luz blanca neutra 4 000 K

POTENCIA: 6 W

LUMENS: 440 lm

VOLTS: 100-277 V~

Vida útil: 20 000 h IRC: 90 Ángulo: 50°

Tipo de lámpara : LED integrado

Corte de empotramiento: 40 mm

Atenuable: No

Dirigible

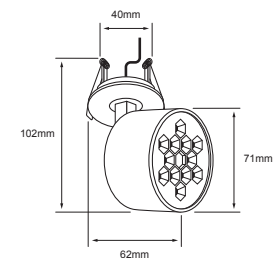

HIVE YD II

NUEVO

10DYDLED371MV30GN

10DYDLED371MV40GN

■ Negro

● Luz cálida brillante 3 000 K ○ Luz blanca neutra 4 000 K

POTENCIA: 10 W

LUMENS: 740 lm

VOLTS: 100-277 V~

Vida útil: 20 000 h IRC: 90 Ángulo: 50°

Tipo de lámpara : LED integrado

Corte de empotramiento: 40 mm

Atenuable: No

Dirigible

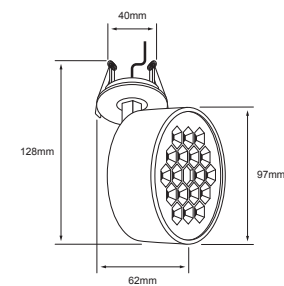

HIVE YD III

NUEVO

15DYDLED371MV30GN

15DYDLED371MV40GN

■ Negro

● Luz cálida brillante 3 000 K ○ Luz blanca neutra 4 000 K

POTENCIA: 15 W

LUMENS: 1 100 lm

VOLTS: 100-277 V~

Vida útil: 20 000 h IRC: 90 Ángulo: 50°

Tipo de lámpara : LED integrado

Corte de empotramiento: 40 mm

Atenuable: No

Dirigible

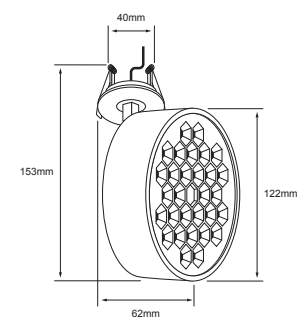



ROTAN III SPOT

NUEVO

2YDLED1053DC30N ■ Negro

● Luz cálida brillante
3 000 K

POTENCIA: 2 W
LUMENS: 115 lm
VOLTS: 24 VCD

Vida útil: 20 000 h IRC: 90 Ángulo ajustable:
15/45° zoom

Tipo de lámpara: LED Integrado
Corte de empotramiento: 35 mm

Atenuable: No

Dirigible

Drivers disponibles: 100DRI24DCMVB / 200DRI24DCMVB / 60DRI24DCMVB ver información a detalle en página 82.

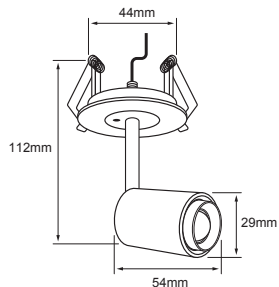

ROTAN V SPOT

NUEVO

5YDLED1053DC30N ■ Negro

● Luz cálida brillante
3 000 K

POTENCIA: 5 W
LUMENS: 210 lm
VOLTS: 24 VCD

Vida útil: 20 000 h IRC: 90 Ángulo ajustable:
10° / 55° zoom

Tipo de lámpara: LED Integrado
Corte de empotramiento: 35 mm

Atenuable: No

Dirigible

Drivers disponibles: 100DRI24DCMVB / 200DRI24DCMVB / 60DRI24DCMVB ver información a detalle en página 82.

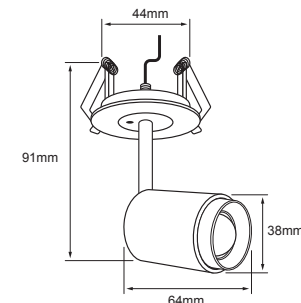

ROTAN IV SPOT

NUEVO

2YDLED1054DC30N ■ Negro

● Luz cálida brillante
3 000 K

POTENCIA: 2 W
LUMENS: 110 lm
VOLTS: 24 VCD

Vida útil: 20 000 h IRC: 90 Ángulo ajustable:
15/45° zoom

Tipo de lámpara: LED Integrado
Corte de empotramiento: 35 mm

Atenuable: No

Dirigible

Drivers disponibles: 100DRI24DCMVB / 200DRI24DCMVB / 60DRI24DCMVB ver información a detalle en página 82.

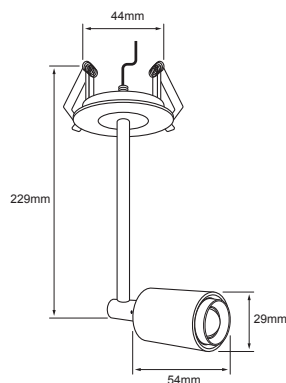

ROTAN VI LONG

NUEVO

5YDLED1054DC30N ■ Negro

● Luz cálida brillante
3 000 K

POTENCIA: 5 W
LUMENS: 210 lm
VOLTS: 24 VCD

Vida útil: 20 000 h IRC: 90 Ángulo ajustable:
10° / 55° zoom

Tipo de lámpara: LED Integrado
Corte de empotramiento: 35 mm

Atenuable: No

Dirigible

Drivers disponibles: 100DRI24DCMVB / 200DRI24DCMVB / 60DRI24DCMVB ver información a detalle en página 82.

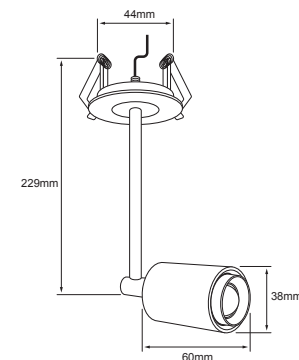



CAMBIO DE TEMPERATURA
3 000 K

4 000 K

6 500 K



Efecto de Luz



TUIREN II

NUEVO

15YDLED212MV30B

Blanco

15YDLED212MV30N

Negro

● Luz cálida brillante
3 000 K

POTENCIA: 15 W
LUMENS: 1400 lm
VOLTS: 100-240 V ~

Vida útil: 30 000 h IRC: 90 Ángulo: 26°

Tipo de lámpara: LED Integrado
Corte de empotramiento: 90 mm

Atenuable: No

Dirigible

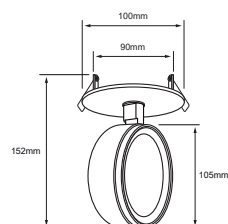

SEXTANS II

12YSNLED015CCMVB Blanco

●●● Seleccionable:
3 000 K / 4 000 K /
6 500 K

POTENCIA: 12 W
LUMENS: 600 lm
VOLTS: 100-240 V ~

Vida útil: 50 000 h IRC: 90 Ángulo: 40

Tipo de lámpara: LED Integrado

Atenuable: No

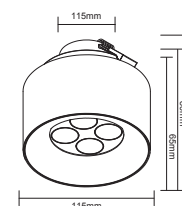



ALTO CONFORT VISUAL

HIVE PTL I

NUEVO

6DPTLLED371MV30GN 6DPTLLED371MV40GN Negro

Luz cálida brillante 3 000 K Luz blanca neutra 4 000 K

POTENCIA: 6 W

LUMENS: 440 lm

VOLTS: 100-277 V~

Vida útil: 20 000 h | IRC: 90 | Ángulo: 50°

Tipo de lámpara: LED integrado

Atenuable: No

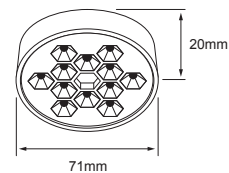

ALTO CONFORT VISUAL

HIVE YD II

NUEVO

10DPTLLED371MV30GN 10DPTLLED371MV40GN Negro

Luz cálida brillante 3 000 K Luz blanca neutra 4 000 K

POTENCIA: 10 W

LUMENS: 740 lm

VOLTS: 100-277 V~

Vida útil: 20 000 h | IRC: 90 | Ángulo: 50°

Tipo de lámpara: LED integrado

Atenuable: No

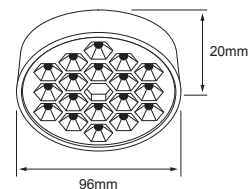

ALTO CONFORT VISUAL

HIVE PTL III

NUEVO

15DPTLLED371MV30GN 15DPTLLED371MV40GN Negro

Luz cálida brillante 3 000 K Luz blanca neutra 4 000 K

POTENCIA: 15 W

LUMENS: 1 100 lm

VOLTS: 100-277 V~

Vida útil: 20 000 h | IRC: 90 | Ángulo: 50°

Tipo de lámpara: LED integrado

Atenuable: No

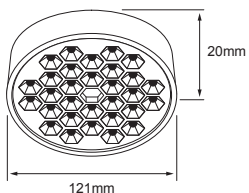



ROTAN I DIRECT

NUEVO

2PTLLED1052DC30N

■ Negro

● Luz cálida brillante
3 000 K

POTENCIA: 2 W
LUMENS: 130 lm
VOLTS: 24 VCD

Vida útil: 20 000 h IRC: 90 Ángulo: 24°

Tipo de lámpara: LED Integrado

Atenuable: No

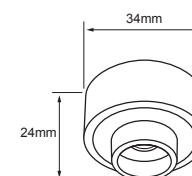

ROTAN I CUT

NUEVO

2PTLLED1051DC30N

■ Negro

● Luz cálida brillante
3 000 K

POTENCIA: 2 W
LUMENS: 150 lm
VOLTS: 24 VCD

Vida útil: 20 000 h IRC: 90 Ángulo: 24°

Tipo de lámpara: LED Integrado

Atenuable: No

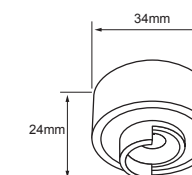

ROTAN I FULL

NUEVO

2PTLLED1050DC30N

■ Negro

● Luz cálida brillante
3 000 K

POTENCIA: 2 W
LUMENS: 150 lm
VOLTS: 24 VCD

Vida útil: 20 000 h IRC: 90 Ángulo: 24°

Tipo de lámpara: LED Integrado

Atenuable: No

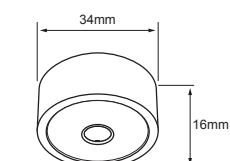

Efecto de Luz

SEXTANS I

12YSNLED014CCMVB □ Blanco

●● Seleccionable:
3 000 K / 4 000 K /
6 500 K

POTENCIA: 12 W
LUMENS: 1100-1200 lm
VOLTS: 100-240 V ~

Vida útil: 50 000 h IRC: 80 Ángulo: 100°

Tipo de lámpara: LED Integrado

Atenuable: No

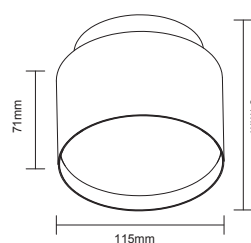

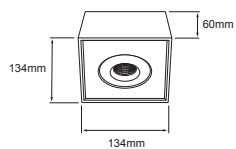
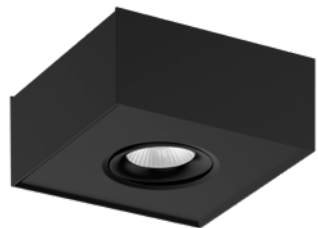
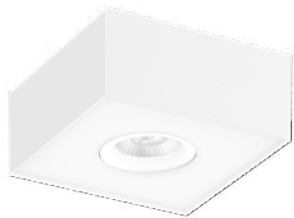

ALNITAK I

8PTLLED259MV30B	<input type="checkbox"/> Blanco
8PTLLED259MV30N	<input checked="" type="checkbox"/> Negro
● Luz cálida brillante 3 000 K	POTENCIA: 8 W LUMENS: 750 lm VOLTS: 100-277 V ~

Vida útil: 50 000 h	IRC: 90	Ángulo: 36°
Tipo de lámpara: LED Integrado		
Dirigible, fácil instalación.		

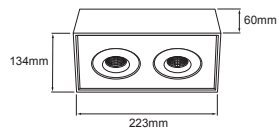
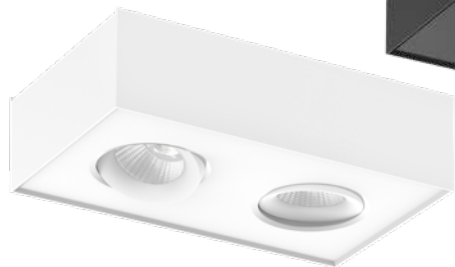

ALNITAK II

16PTLLED259MV30B	<input type="checkbox"/> Blanco
16PTLLED259MV30N	<input checked="" type="checkbox"/> Negro
● Luz cálida brillante 3 000 K	POTENCIA: 16 W LUMENS: 1500 lm VOLTS: 100-277 V ~

Vida útil: 50 000 h	IRC: 80	Ángulo: 30°
Tipo de lámpara: LED Integrado		
Dirigible, fácil instalación.		

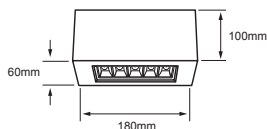
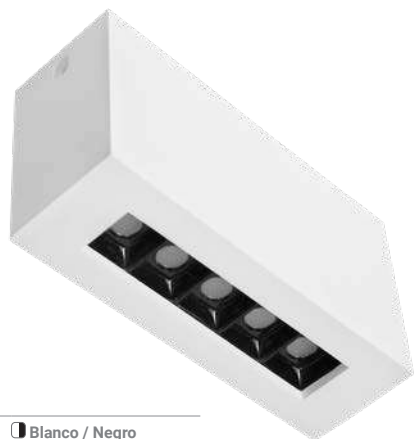

ALNITA I

8YSNLED3166MV30BN	<input type="checkbox"/> Blanco / Negro
● Luz cálida brillante 3 000 K	POTENCIA: 8 W LUMENS: 668 lm VOLTS: 100-240 V ~

Vida útil: 25 000 h	IRC: 80	Ángulo: 36°
Tipo de lámpara: LED Integrado		
Atenuable: No		

ALNITA II

16YSNLED3167MV30BN	<input type="checkbox"/> Blanco / Negro
● Luz cálida brillante 3 000 K	POTENCIA: 16 W LUMENS: 1378 lm VOLTS: 100-240 V ~

Vida útil: 25 000 h	IRC: 80	Ángulo: 36°
Tipo de lámpara: LED Integrado		
Atenuable: No		

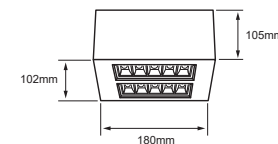

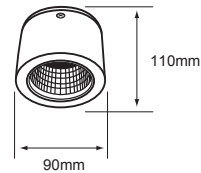
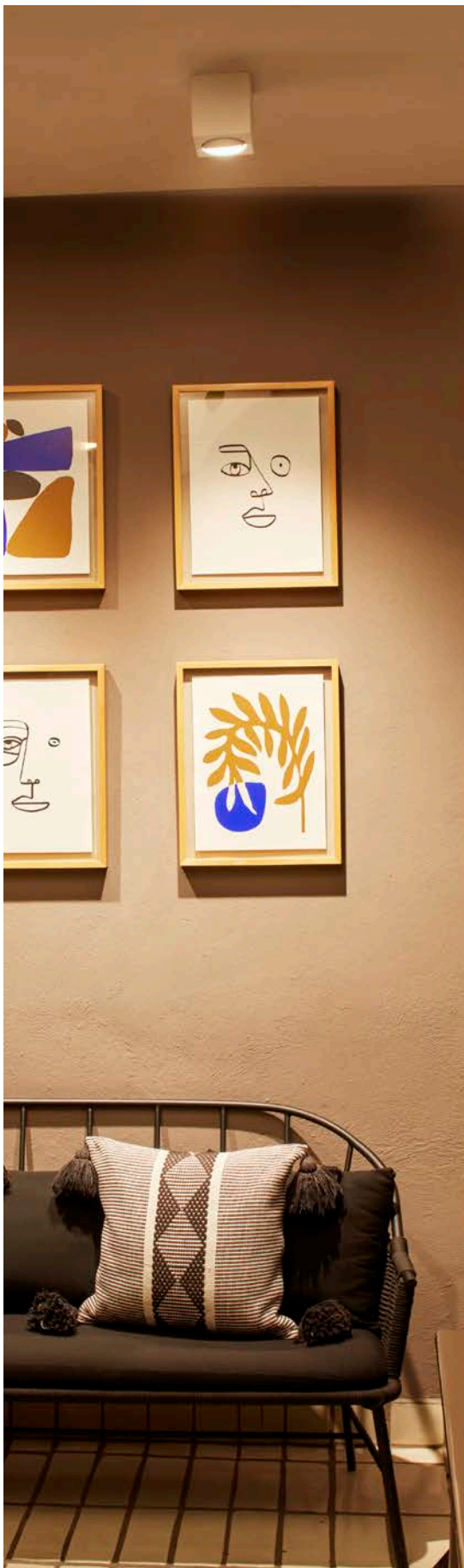

ASHLESHA

10YSNLED009MV30B Blanco

10YSNLED009MV30N Negro

● Luz cálida brillante
3 000 K

POTENCIA: 10 W
LUMENS: 1020 lm
VOLTS: 100-240 V ~

Vida útil: 30 000 h | IRC: 80 | Ángulo: 36°

Tipo de lámpara: LED Integrado

Atenuable: No

Dirigible

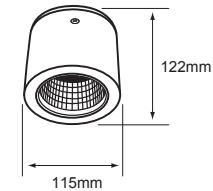

ASHLESHA I

20DYSNLED009V30N Negro

● Luz cálida brillante
3 000 K

POTENCIA: 20 W
LUMENS: 1850 lm
VOLTS: 127 V ~

Vida útil: 30 000 h | IRC: 80 | Ángulo: 36°

Tipo de lámpara: LED Integrado

Atenuable: Si

Dirigible

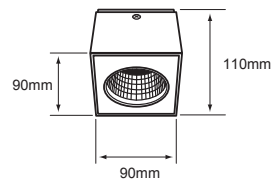

ASTEROPE

10YSNLED010MV30B Blanco

10YSNLED010MV30N Negro

● Luz cálida brillante
3 000 K

POTENCIA: 10 W
LUMENS: 1020 lm
VOLTS: 100-240 V ~

Vida útil: 30 000 h | IRC: 80 | Ángulo: 36°

Tipo de lámpara: LED Integrado

Atenuable: No

Dirigible

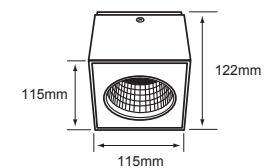

ASTEROPE I

20DYSNLED010V30N Negro

● Luz cálida brillante
3 000 K

POTENCIA: 20 W
LUMENS: 1850 lm
VOLTS: 127 V ~

Vida útil: 30 000 h | IRC: 80 | Ángulo: 36°

Tipo de lámpara: LED Integrado

Atenuable: Si

Dirigible



TUIREN I

NUEVO

15PTLLED212MV30B Blanco

15PTLLED212MV30N Negro

● Luz cálida brillante
3 000 K

POTENCIA: 15 W
LUMENS: 1400 lm
VOLTS: 100-240 V ~

Vida útil: 30 000 h IRC: 90 Ángulo: 26°

Tipo de lámpara: LED Integrado

Atenuable: No

Dirigible

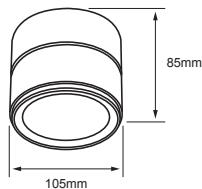

PRAIA

24PTLLED209MV30N Negro

● Luz cálida brillante
3 000 K

POTENCIA: 24 W
LUMENS: 1450 lm
VOLTS: 100-240 V ~

Vida útil: 30 000 h IRC: 90 Ángulo: 20°

Tipo de lámpara: LED Integrado

Atenuable: No

Dirigible

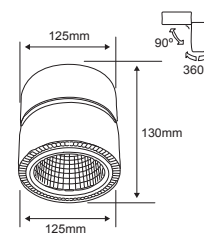

PING

13PTLLED210MV30N Negro

● Luz cálida brillante
3 000 K

POTENCIA: 13 W
LUMENS: 950 lm
VOLTS: 100-240 V ~

Vida útil: 30 000 h IRC: 80 Ángulo: 20°

Tipo de lámpara: LED Integrado

Atenuable: No

Dirigible

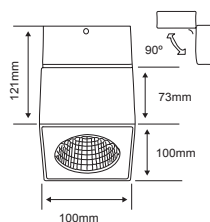

POLLUX

YSNLED-007/30/B Blanco

YSNLED-007/30/N Negro

● Luz cálida brillante
3 000 K

POTENCIA: 6.5 W
LUMENS: 570 lm
VOLTS: 100-240 V ~

Vida útil: 15 000 h IRC: 80 Ángulo: 35°

Tipo de lámpara: LED Integrado

Atenuable: No

Dirigible

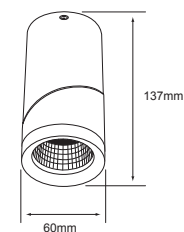

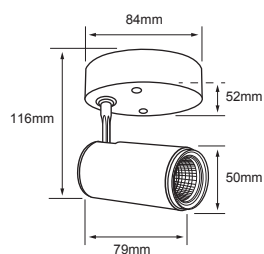

BEID II

7LVCLED005MV30B	<input type="checkbox"/> Blanco
7LVCLED005MV30N	<input type="checkbox"/> Negro
● Luz cálida brillante 3 000 K	POTENCIA: 7 W LUMENS: 440 lm VOLTS: 100-240 V ~
Vida útil: 30 000 h	IRC: 80
Ángulo: 30°	
Tipo de lámpara: LED Integrado	
Atenuable: No	
Dirigible	

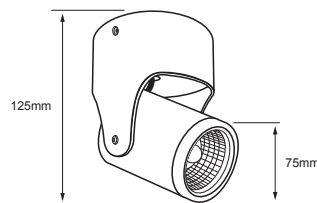

ALNIYA I

10YSNLED025MV30B	<input type="checkbox"/> Blanco
10YSNLED025MV30N	<input type="checkbox"/> Negro
● Luz cálida brillante 3 000 K	POTENCIA: 10 W LUMENS: 650 lm VOLTS: 100-240 V ~
Vida útil: 50 000 h	IRC: 90
Ángulo: 24°	
Tipo de lámpara: LED Integrado	
Atenuable: No	
Dirigible	



Switch Posterior

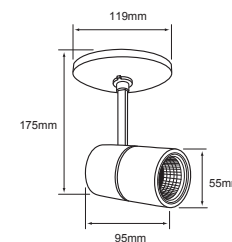

FOCUS II

12YSNLED022MVCCB	<input type="checkbox"/> Blanco
12YSNLED022MVCCN	<input type="checkbox"/> Negro
●●● Seleccionable: 3 000 K / 4 000 K / 6 500 K	POTENCIA: 12 W LUMENS: 600-800 lm VOLTS: 100-240 V ~
Vida útil: 25 000 h	IRC: 90
Ángulo: 40°	
Tipo de lámpara: LED Integrado	
Atenuable: No	
Dirigible	

BLOG

¿Qué Ángulo de apertura debe tener mi Lámpara?

Al conocer el ángulo de apertura de nuestras lámpara obtenemos mejor provecho para la creación de sensaciones y ambientes.

Pasa tu celular sobre el código QR y descúbrelo.



ESCANÉAME





ZUBENE III

NUEVO

6LVCLED894MV30B Blanco / Dorado

6LVCLED894MV30N Negro / Dorado

Luz cálida brillante
3 000 K

POTENCIA: 6 W
LUMENS: 300 lm
VOLTS: 100-277 V ~

Vida útil: 30 000 h IRC: 90 Ángulo: SMD 120° + COB 35°

Tipo de lámpara: LED Integrado

Atenuable: No

Dirigible

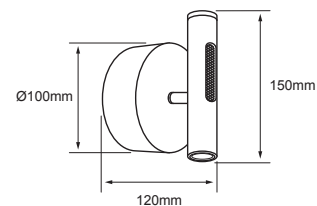

ZUBENE IV

NUEVO

15LVCLED895MV30B Blanco / Dorado

15LVCLED895MV30N Negro / Dorado

Luz cálida brillante
3 000 K

POTENCIA: 15 W
LUMENS: 870 lm
VOLTS: 100-277 V ~

Vida útil: 30 000 h IRC: 90 Ángulo: SMD 120° + COB 35°

Tipo de lámpara: LED Integrado

Atenuable: No

Dirigible

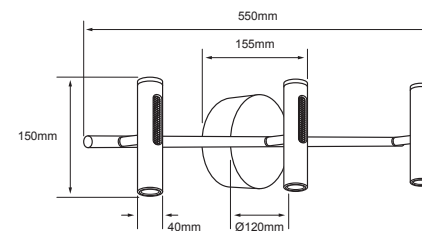



HAN I

6LVCL891MV30B Blanco

Luz cálida brillante
3 000 K **POTENCIA: 6 W**
LUMENS: 400 lm
VOLTS: 100-240 V ~

Vida útil: 15 000 h IRC: 80 Ángulo: 40°

Tipo de lámpara: LED Integrado

Atenuable: No

Dirigible

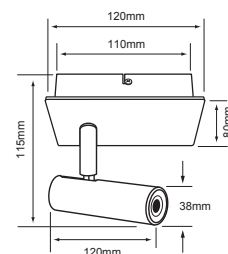

HAN II

18LVRL893MV30N Negro

Luz cálida brillante
3 000 K **POTENCIA: 18 W**
LUMENS: 1520 lm
VOLTS: 100-240 V ~

Vida útil: 15 000 h IRC: 80 Ángulo: 40°

Tipo de lámpara: LED Integrado

Atenuable: No

Dirigible

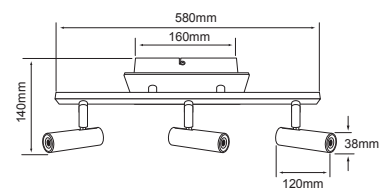

CAELUM

YSNLED-368/B **YSNLED-368/N** **YSNLED-368/S**

Blanco Negro Satin

Luz cálida brillante
3 000 K **POTENCIA: 12 W**
LUMENS: 800 lm
VOLTS: 100-240 V ~

Vida útil: 15 000 h IRC: 80 Ángulo: 24°

Tipo de lámpara: LED Integrado

Atenuable: No

Dirigible

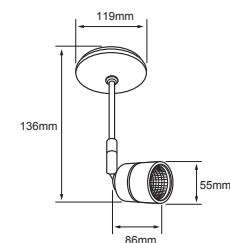



AVOIR I

60YS391MVB

Blanco

60YS391MVN

Negro

POTENCIA: 60 W máx.

LÁMPARA SUGERIDA: LED de 15 W

VOLTS: 100-240 V ~

Tipo de lámpara: AR111 (No incluida)

Tipo de base: G53

Dirigible

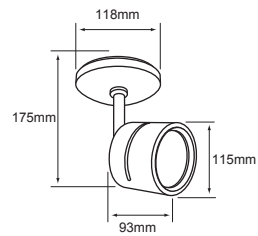

ALNASI I

60YSN4020MVB

Blanco

POTENCIA: 60 W máx.

LÁMPARA SUGERIDA: LED de 6 W

VOLTS: 100-240 V ~

Tipo de lámpara: MR16/GU10 (No incluida)

Tipo de base: GX5.3 / GU10

Dirigible

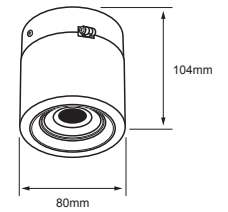

AMADIO

60YSN4024MVB

Blanco

60YSN4024MVN

Negro

POTENCIA: 60 W máx.

LÁMPARA SUGERIDA: LED de 15 W

VOLTS: 100-240 V ~

Tipo de lámpara: AR111 (No incluida)

Tipo de base: G53

Dirigible

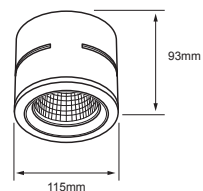

ALNASI II

60YSN4010MVB

Blanco

POTENCIA: 60 W máx.

LÁMPARA SUGERIDA: LED de 15 W

VOLTS: 100-240 V ~

Tipo de lámpara: MR16 (No incluida)

Tipo de base: GX5.3

Dirigible

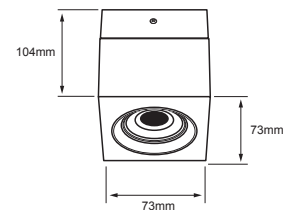



BITELLO

60LVC301MVS

Satinado

POTENCIA: 60 W máx.

LÁMPARA SUGERIDA: LED de 6 W

VOLTS: 100-240 V ~

Tipo de lámpara: GU10 (No incluida)

Tipo de base: GU10

Dirigible

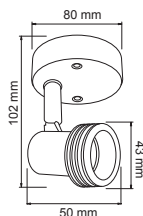

BELLAGIO

60YSN368LMVB

Blanco

60YSN368LMVN

Negro

60YSN368LMVS

Satinado

POTENCIA: 60 W máx.

LÁMPARA SUGERIDA: LED de 6 W

VOLTS: 100-240 V ~

Tipo de lámpara: GU10 (No incluida)

Tipo de base: GU10

Dirigible

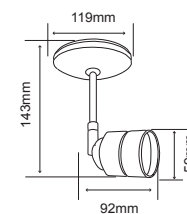

BAVENO

60YSN378LMVB

Blanco

60YSN378LMVS

Satinado

POTENCIA: 60 W máx.

LÁMPARA SUGERIDA: LED de 6 W

VOLTS: 100-240 V ~

Tipo de lámpara: GU10 (No incluida)

Tipo de base: GU10

Dirigible

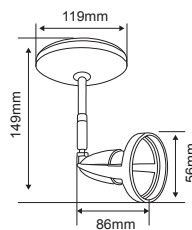

BELFORTI I

75YS398MVB

Blanco

75YS398MVN

Negro

POTENCIA: 75 W máx.

LÁMPARA SUGERIDA: LED PAR 38 de 18W

VOLTS: 100-240 V ~

Tipo de lámpara: Opcional (No incluida)

Tipo de base: E27

Dirigible

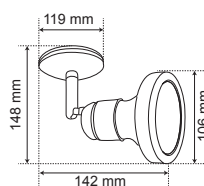

BREME I

90YS400MVB

Blanco

90YS400MVN

Negro

POTENCIA: 90 W máx.

LÁMPARA SUGERIDA: LED PAR 38 de 18W

VOLTS: 100-240 V ~

Tipo de lámpara: Opcional (No incluida)

Tipo de base: E27

Dirigible

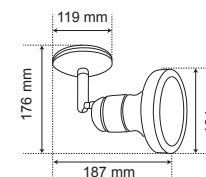

LIBRA SPOT

NUEVO

50LVC881MVBD

Blanco / Dorado

50LVC881MVND

Negro / Dorado

POTENCIA: 50 W máx.

LÁMPARA SUGERIDA: GU10 de 6 W

VOLTS: 100-240 V~

Tipo de lámpara: GU10 (No incluida)

Tipo de base: GU10

Atenuable: No

Dirigible

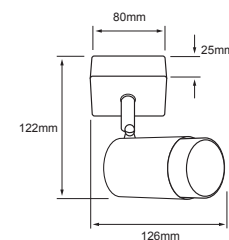
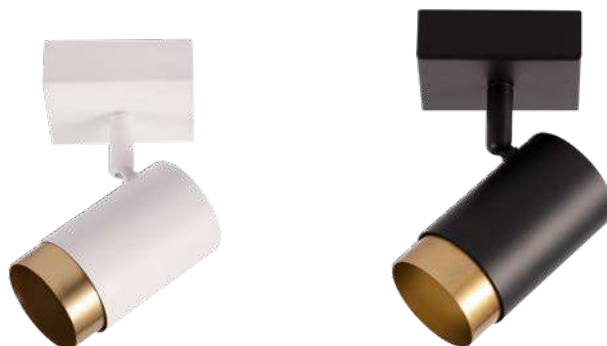

LIBRA LÍNEA

NUEVO

150LVR881MVBD

Blanco / Dorado

150LVR881MVND

Negro / Dorado

POTENCIA: 150 W máx.

LÁMPARA SUGERIDA: GU10 de 6 W x 3

VOLTS: 100-240 V~

Tipo de lámpara: GU10 (No incluida) x 3

Tipo de base: GU10

Atenuable: No

Dirigible

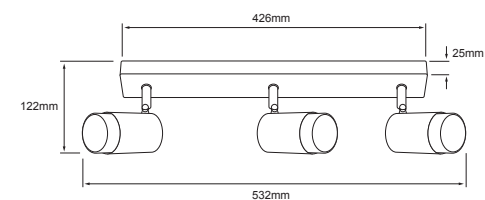

COMPAS SPOT

NUEVO

50LVC882MVBD

Blanco / Dorado

50LVC882MVND

Negro / Dorado

POTENCIA: 50 W máx.

LÁMPARA SUGERIDA: GU10 de 6 W

VOLTS: 100-240 V~

Tipo de lámpara: GU10 (No incluida)

Tipo de base: GU10

Atenuable: No

Dirigible

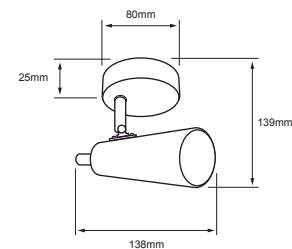

COMPAS REDONDO

NUEVO

150LVC882MVBD

Blanco / Dorado

150LVC882MVND

Negro / Dorado

POTENCIA: 150 W máx.

LÁMPARA SUGERIDA: GU10 de 6 W x 3

VOLTS: 100-240 V~

Tipo de lámpara: GU10 (No incluida) x 3

Tipo de base: GU10

Atenuable: No

Dirigible

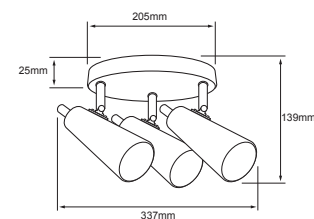

COMPAS LÍNEA

NUEVO

150LVR882MVBD

Blanco / Dorado

150LVR882MVND

Negro / Dorado

POTENCIA: 150 W máx.

LÁMPARA SUGERIDA: GU10 de 6 W x 3

VOLTS: 100-240 V~

Tipo de lámpara: GU10 (No incluida) x 3

Tipo de base: GU10

Atenuable: No

Dirigible

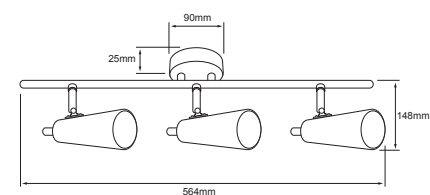

QUILLA SPOT

NUEVO

50LVC880MVB

Blanco

50LVC880MVN

Negro

POTENCIA: 50 W máx.

LÁMPARA SUGERIDA: GU10 de 6 W

VOLTS: 100-240 V~

Tipo de lámpara: GU10 (No incluida)

Tipo de base: GU10

Atenuable: No

Dirigible

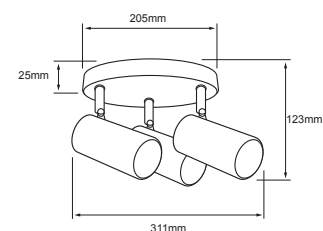
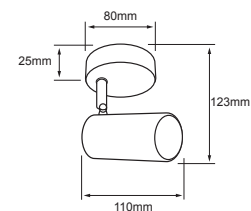

QUILLA REDONDO

NUEVO

150LVC880MVB

Blanco

150LVC880MVN

Negro

POTENCIA: 150 W máx.

LÁMPARA SUGERIDA: GU10 de 6 W x 3

VOLTS: 100-240 V~

Tipo de lámpara: GU10 (No incluida) x 3

Tipo de base: GU10

Atenuable: No

Dirigible

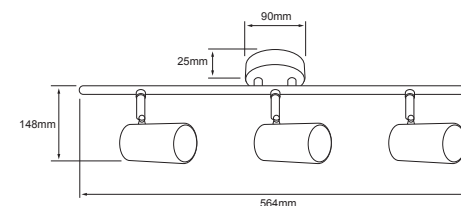

QUILLA LÍNEA

NUEVO

150LVR880MVB

Blanco

150LVR880MVN

Negro

POTENCIA: 150 W máx.

LÁMPARA SUGERIDA: GU10 de 6 W x 3

VOLTS: 100-240 V~

Tipo de lámpara: GU10 (No incluida) x 3

Tipo de base: GU10

Atenuable: No

Dirigible

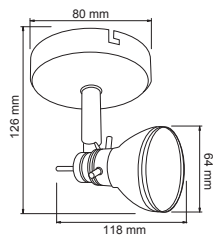

BARCELO

60LVC901MVS ■ Satinado

POTENCIA: 60 W máx.

LÁMPARA SUGERIDA: LED de 6 W

VOLTS: 100-240 V ~

Tipo de lámpara: GU10 (No incluida)

Tipo de base: GU10

Dirigible



BARCELO I

180LVR903MVS ■ Satinado

POTENCIA: 180 W máx.

LÁMPARA SUGERIDA: LED 6 W x 3

VOLTS: 100-240 V ~

Tipo de lámpara: GU10 (No incluida)

Tipo de base: GU10 X 3

Dirigible

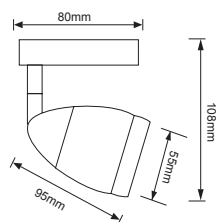
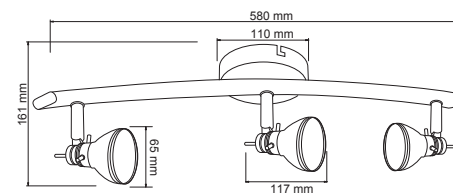

BEJAR

60LVC201MVS ■ Satinado

POTENCIA: 60 W máx.

LÁMPARA SUGERIDA: LED de 6 W

VOLTS: 100-240 V ~

Tipo de lámpara: GU10 (No incluida)

Tipo de base: GU10

Dirigible



BEJAR I

180LVC203MVS ■ Satinado

POTENCIA: 180 W máx.

LÁMPARA SUGERIDA: LED 6 W x 3

VOLTS: 100-240 V ~

Tipo de lámpara: GU10 (No incluida)

Tipo de base: GU10 x 3

Dirigible

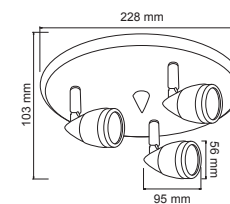

BEJAR II

180LVR203MVS ■ Satinado

POTENCIA: 180 W máx.

LÁMPARA SUGERIDA: LED 6 W x 3

VOLTS: 100-240 V ~

Tipo de lámpara: GU10 (No incluida)

Tipo de base: GU10 X 3

Dirigible

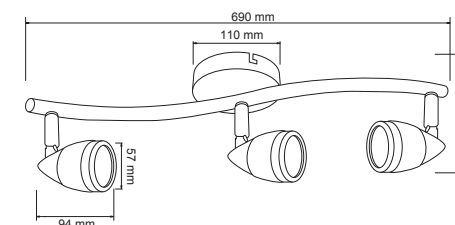



BRUSELAS

60LVC7201MVS Satinado

POTENCIA: 60 W máx.

LÁMPARA SUGERIDA: LED de 6 W

VOLTS: 100-240 V ~

Tipo de lámpara: GU10 (No incluida)

Tipo de base: GU10

Dirigible

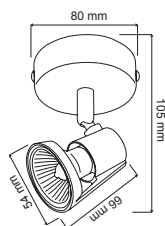

BOLOGNIA

60LVC601MVS Satinado

POTENCIA: 60 W máx.

LÁMPARA SUGERIDA: LED de 6 W

VOLTS: 100-240 V ~

Tipo de lámpara: GU10 (No incluida)

Tipo de base: GU10

Dirigible

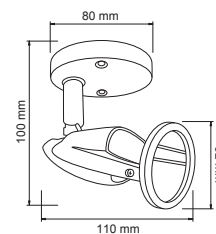

BOLOGNIA II

180LVR603MVS Satinado

POTENCIA: 180 W máx.

LÁMPARA SUGERIDA: LED 6 W x 3

VOLTS: 100-240 V ~

Tipo de lámpara: GU10 (No incluida)

Tipo de base: GU10 X 3

Dirigible

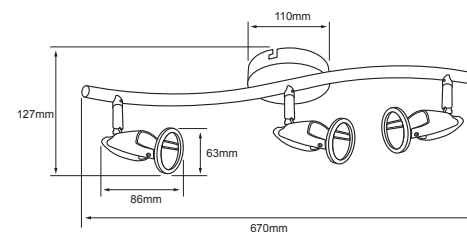

BRUSELAS I

180LVR7203MVS Satinado

POTENCIA: 180 W máx.

LÁMPARA SUGERIDA: LED 6 W x 3

VOLTS: 100-240 V ~

Tipo de lámpara: GU10 (No incluida)

Tipo de base: GU10 X 3

Dirigible

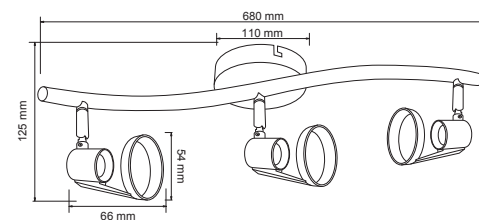

REGLETAS

SU ESTILO LINEAL JUNTO CON LA ÓPTICA DIFUSA CREA UNA DISTRIBUCIÓN LUMINOSA MÁS UNIFORME Y SUAVE. IDEAL PARA ESPACIOS RECTANGULARES. ENCUENTRA MODELOS INTERCONECTABLES, LO QUE PERMITE TENER VARIAS LUMINARIAS CREANDO UNA LÍNEA CONTINUA.

Características generales de Regletas



Temperatura de color fija: ilumina tus espacios con luz blanca neutra de 4000 K y luz blanca fría de 6500 kelvin ideal para una luz de trabajo

ILUMINACIÓN DE TRABAJO:

Su diseño lineal y su óptica difusa es excelente para ambientes de trabajo, tales como escritorios, restiradores o cualquier otro tipo de actividad que requiera atención visual.

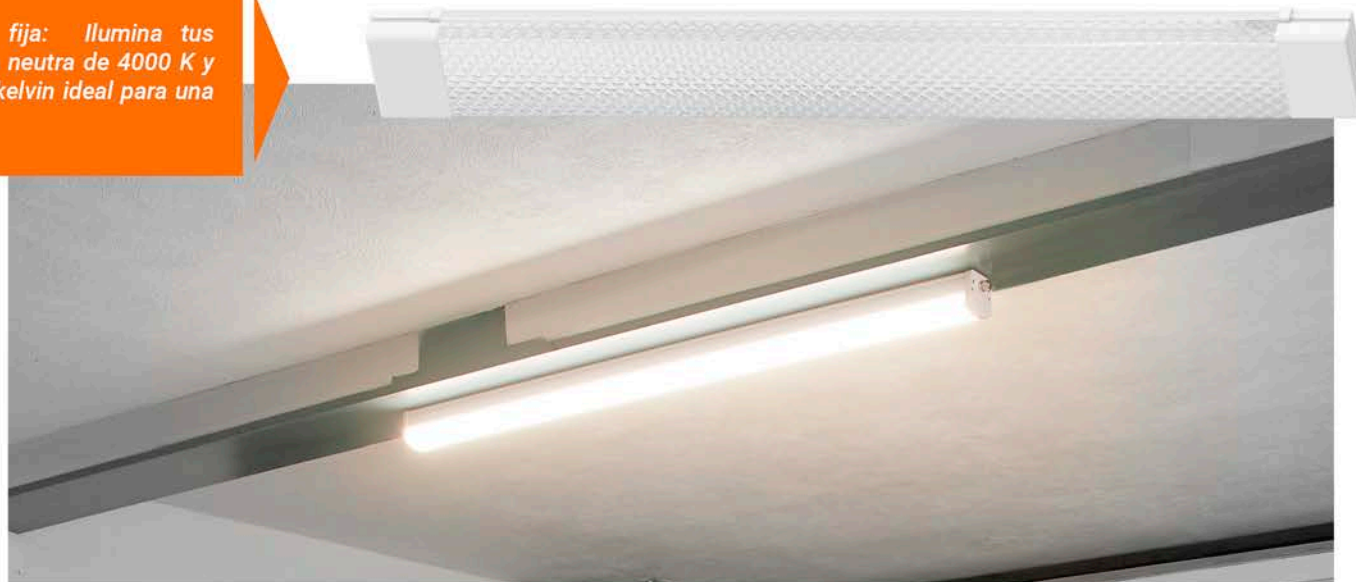

Ideal para ambiente de trabajo



Temperatura de color ajustable: Haz cambio de temperatura de color mediante el apagador integrado. Elige luz cálida (3000K), blanca (4000K) o fría (6500k) al encender y apagar la lámpara.

DETALLE:

Esta iluminación se puede instalar debajo de una repisa, gabinete de cocina, como luz de armario o exhibidor. Estas regletas son discretas y crean una iluminación de apoyo para este tipo de espacios.



Crean una iluminación de apoyo

Estas lámparas no solo dan un mejor aspecto a una cocina, espacio de trabajo o espacio comercial, sino que es la opción preferida para una iluminación óptima en espacios que requieran diversas tareas visuales. Su ángulo de apertura amplio y su difusor opalino nos brindan una opción perfecta para iluminación general.



RUBIDEA II

7FLCLED02MVCCTB

Blanco

●●● Seleccionable:
3 000 K / 4 000 K /
6 500 K

POTENCIA: 7 W
LUMENS: 650 lm
VOLTS: 100-240 V ~

Vida útil: 25 000 h IRC: 80

Ángulo: 120°

Tipo de lámpara: LED Integrado

Atenuable: No

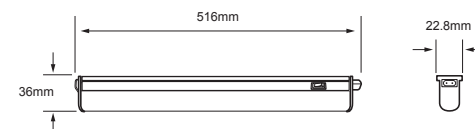

RUBIDEA III

14FLCLED03MVCCTB

Blanco

●●● Seleccionable:
3 000 K / 4 000 K /
6 500 K

POTENCIA: 14 W
LUMENS: 1300 lm
VOLTS: 100-240 V ~

Vida útil: 25 000 h IRC: 80

Ángulo: 120°

Tipo de lámpara: LED Integrado

Atenuable: No

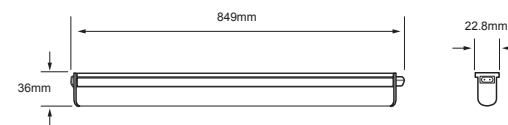

RUBIDEA IV

18FLCLED04MVCCTB

Blanco

●●● Seleccionable:
3 000 K / 4 000 K /
6 500 K

POTENCIA: 18 W
LUMENS: 1750 lm
VOLTS: 100-240 V ~

Vida útil: 25 000 h IRC: 80

Ángulo: 120°

Tipo de lámpara: LED Integrado

Atenuable: No

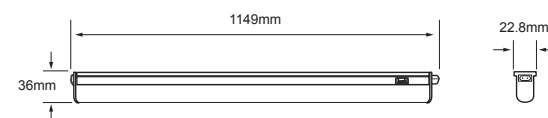



PEKIN V

FLCLED-01/4W/40		<input type="checkbox"/> Blanco
<input type="radio"/> Luz neutra 4 000 K	POTENCIA: 4 W LUMENS: 420 lm VOLTS: 100-240 V ~	
Vida útil: 25 000 h	IRC: 80	Ángulo: 120°
Tipo de lámpara: LED Integrado		
Atenuable: No		

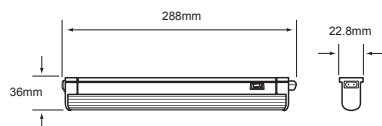

PEKIN VI

FLCLED-02/7W/40		<input type="checkbox"/> Blanco
<input type="radio"/> Luz neutra 4 000 K	POTENCIA: 7 W LUMENS: 700 lm VOLTS: 100-240 V ~	
Vida útil: 25 000 h	IRC: 80	Ángulo: 120°
Tipo de lámpara: LED Integrado		
Atenuable: No		

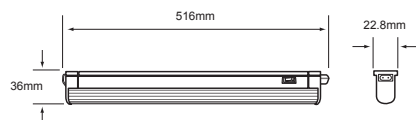

PEKIN VII

FLCLED-03/14W/40		<input type="checkbox"/> Blanco
<input type="radio"/> Luz neutra 4 000 K	POTENCIA: 14 W LUMENS: 1350 lm VOLTS: 100-240 V ~	
Vida útil: 25 000 h	IRC: 80	Ángulo: 120°
Tipo de lámpara: LED Integrado		
Atenuable: No		

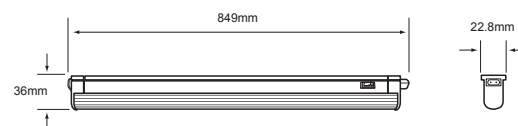

PEKIN VIII

FLCLED-04/20W/40		<input type="checkbox"/> Blanco
<input type="radio"/> Luz neutra 4 000 K	POTENCIA: 20 W LUMENS: 1850 lm VOLTS: 100-240 V ~	
Vida útil: 25 000 h	IRC: 80	Ángulo: 120°
Tipo de lámpara: LED Integrado		
Atenuable: No		

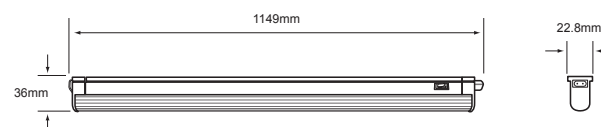

VIDEOTIPS

Cómo Instalar el modelo Pekin

Aprende cómo instalar el modelo pekin en tu hogar y oficina.



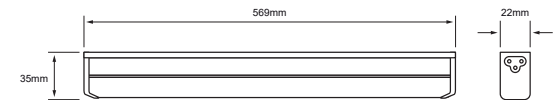

TOJIL I

NUEVO

10FLCLED05MV30B **10FLCLED05MV65B** Blanco

Luz cálida brillante 3 000 K Luz de día 6 500 K

POTENCIA: 10 W

LUMENS: 1000 lm

VOLTS: 100-240 V ~

Vida útil: 15 000 h | IRC: 70 | Ángulo: 100°

Tipo de lámpara: LED integrado

Atenuable: No



TOJIL II

NUEVO

18FLCLED05MV30B **18FLCLED05MV65B** Blanco

Luz cálida brillante 3 000 K Luz de día 6 500 K

POTENCIA: 18 W

LUMENS: 2000 lm

VOLTS: 100-240 V ~

Vida útil: 15 000 h | IRC: 70 | Ángulo: 100°

Tipo de lámpara: LED Integrado

Atenuable: No

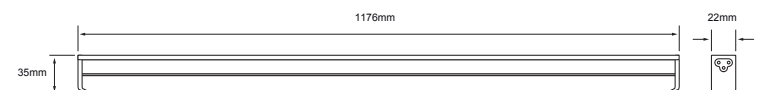



CAPELA I

18FLCPLED40MVS **18FLCPLED65MVS** Blanco

Luz neutra 4 000 K Luz de día 6 500 K

POTENCIA: 18 W

LUMENS: 1620 lm

VOLTS: 100-240 V ~

Vida útil: 25 000 h | IRC: 80 | Ángulo: 120°

Tipo de lámpara: LED Integrado

Atenuable: No

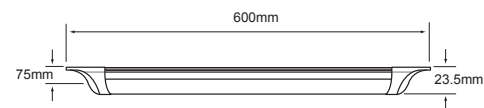

CAPELLA III

36FLCPLED40MVS **36FLCPLED65MVS** Blanco

Luz neutra 4 000 K Luz de día 6 500 K

POTENCIA: 36 W

LUMENS: 3240 lm

VOLTS: 100-240 V ~

Vida útil: 25 000 h | IRC: 80 | Ángulo: 120°

Tipo de lámpara: LED Integrado

Atenuable: No

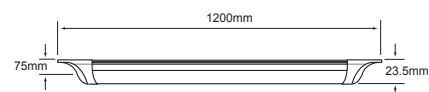

LEDA I

18FLCPLED60MV40B **18FLCPLED60MV65B** Blanco

Luz neutra 4 000 K Luz de día 6 500 K

POTENCIA: 18 W

LUMENS: 1620 lm

VOLTS: 100-240 V ~

Vida útil: 20 000 h | IRC: 80 | Ángulo: 120°

Tipo de lámpara: LED Integrado

Atenuable: No

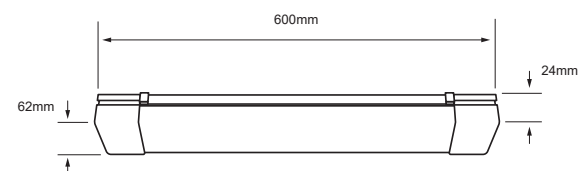

LEDA II

36FLCPLED120MV40B **36FLCPLED120MV65B**

Luz neutra 4 000 K Luz de día 6 500 K

POTENCIA: 36 W

LUMENS: 3240 lm

VOLTS: 100-240 V ~

Vida útil: 20 000 h | IRC: 80 | Ángulo: 120°

Tipo de lámpara: LED Integrado

Atenuable: No

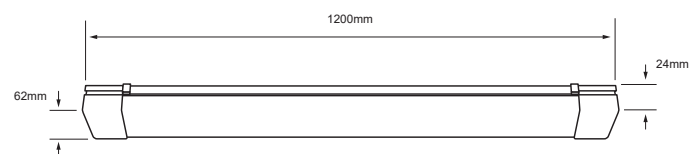



ZION

FLCP-LED/001/S

Satinado

Luz neutra 4 000 K

POTENCIA: 35 W
LUMENS: 3500 lm
VOLTS: 100-240 V ~

Vida útil: 25 000 h | IRC: 80 | Ángulo: 120°

Tipo de lámpara: LED Integrado

Atenuable: No

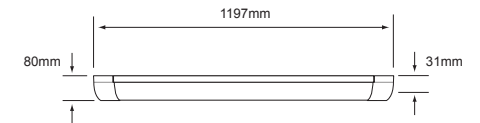

AMPUS

FLCP-LED/003/65/B

Blanco

Luz de día 6 500 K

POTENCIA: 36 W
LUMENS: 3600 lm
VOLTS: 100-240 V ~

Vida útil: 25 000 h | IRC: 80 | Ángulo: 120°

Tipo de lámpara: LED Integrado

Atenuable: No

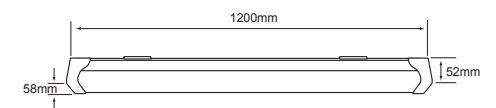

CAPELLA

FLCP-LED/002/B

FLCP-LED/002/65/B

Blanco

Luz neutra 4 000 K

Luz de día 6 500 K

POTENCIA: 40 W
LUMENS: 4000 lm
VOLTS: 100-240 V ~

Vida útil: 25 000 h | IRC: 80 | Ángulo: 120°

Tipo de lámpara: LED Integrado

Atenuable: No

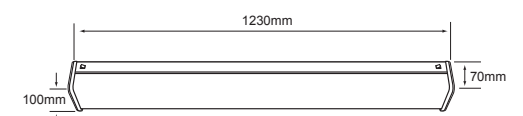

ULTRA SLIM

FAMILIA ULTRA SLIM ES UN SISTEMA DE ILUMINACIÓN LINEAL ULTRA DELGADO, DE AMPLIA FLEXIBILIDAD YA QUE VIENE EN DIFERENTES MÓDULOS DE 0,60M, 0,90M, 1,20M, 1,80M Y 2,40M, CON LA POSIBILIDAD DE INTERCONECTARSE ENTRE SÍ. ESTO PERMITE CREAR LÍNEAS CONTINUAS RECTAS O DIFERENTES ARREGLOS ASIMÉTRICOS. IGUALMENTE, POR SUS CARACTERÍSTICAS PUEDE INTEGRARSE EN CAJILLOS LUMINOSOS Y MOBILIARIO.

Características generales de Ultra Slim

TERMINADO:

Se adapta a la decoración de tu espacio con nuestras 2 opciones de terminado, blanco y negro.

TEMPERATURA:

Cuenta con opciones de temperaturas de color en 3000K, 4000K o 6500K

POTENCIAS Y FLUJO LUMINOSO:

Diversas posibilidades: 0.60m/12w (1100lm), 0.90m/18w (1600lm), 1.20m/24w (2,200lm), 2.40m/36 w (3200lm) y 48w (4400lm).

TIPOS DE INSTALACIÓN:

Suspendido, sobrepuesto y en cajillo

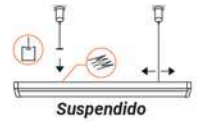

Suspendido



Sobrepuesto



Cajillo



Iluminación general: Con una emisión de luz difusa, es perfecta para una iluminación general. Su sistema de interconexión nos permite tener diferentes juegos para su composición.

Iluminación decorativa: Ideal para darle vida a tus espacios, su diseño compacto y sus múltiples opciones de tamaño la hacen perfecta para integrarla en tus muebles o espacios de difícil acceso a la iluminación.

VIDEOTIPS

Conoce más sobre regletas ultra slim

Iluminación versátil y homogénea



Pasa tu celular sobre el código QR y descúbrelo.

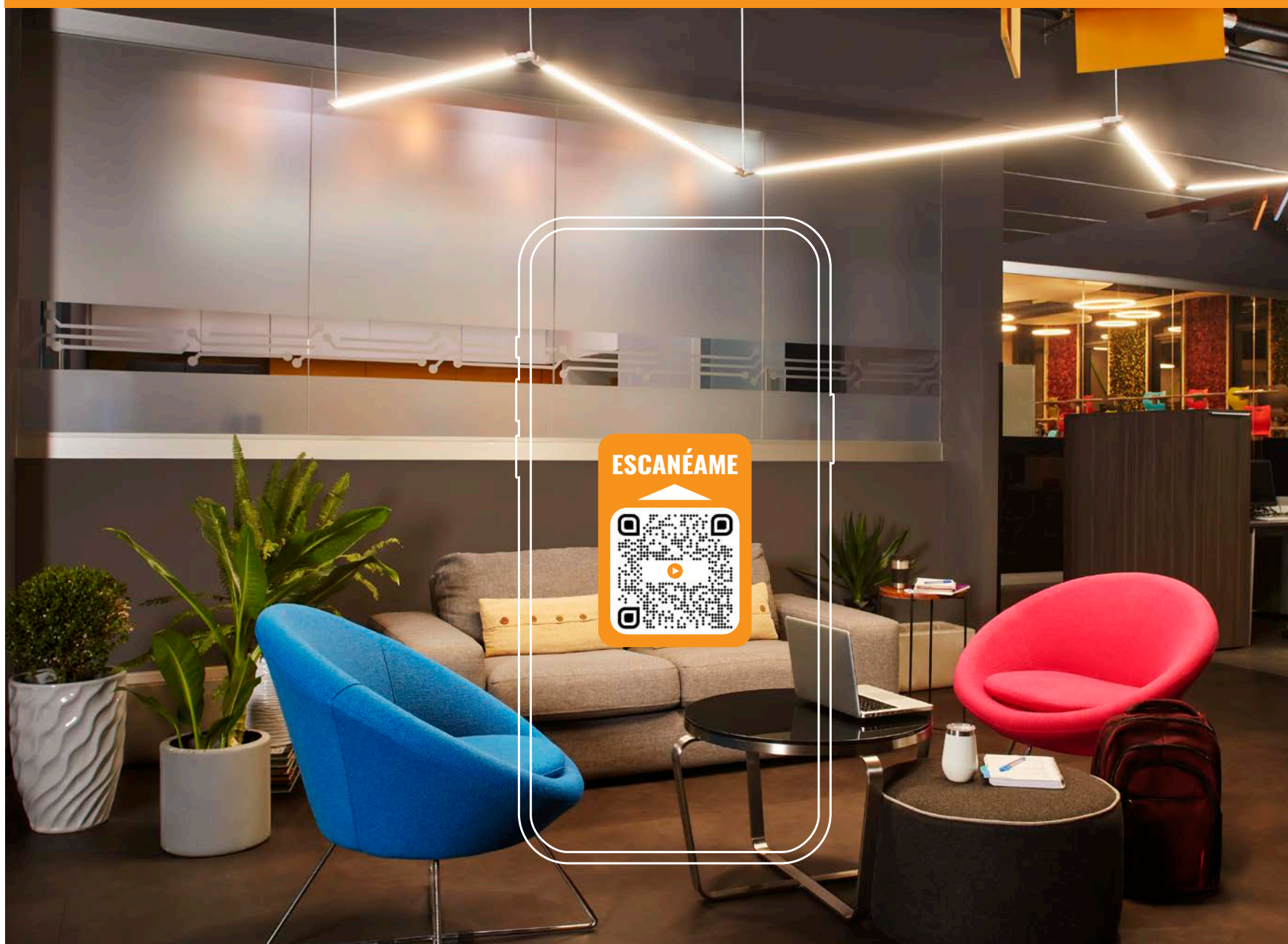

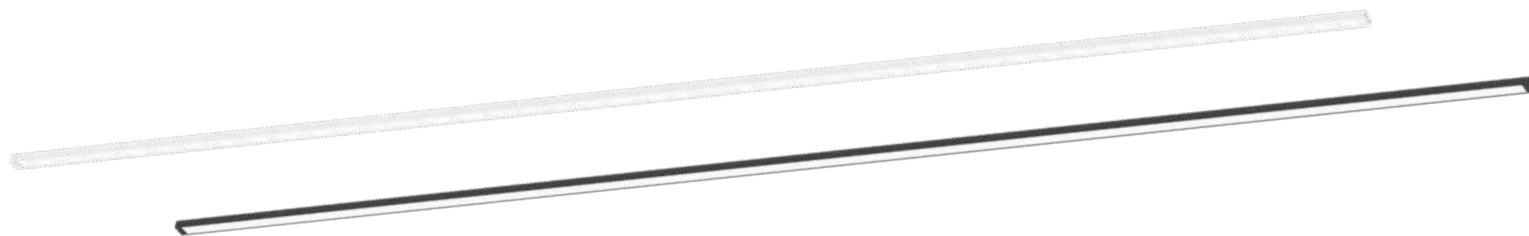

SLIM 48

48DLFCLED180SV30B **48DLFCLED180SV40B** **48DLFCLED180SV65B** Blanco

48DLFCLED180SV30N **48DLFCLED180SV40N** **48DLFCLED180SV65N** Negro

Luz cálida brillante 3 000 K Luz neutra 4 000 K Luz de día 6 500 K

POTENCIA: 48 W

LUMENS: 4400 lm

VOLTS: 127 V ~

Vida útil: 30 000 h IRC: 80 Ángulo: 100°

Tipo de lámpara: LED Integrado

Atenuable: Si

Incluye: Cable de alimentación en L

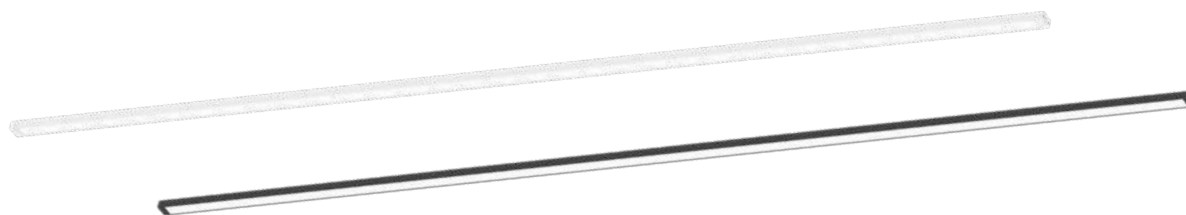
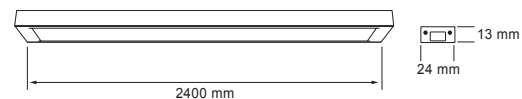

SLIM 36

36DLFCLED150SV30B **36DLFCLED150SV40B** **36DLFCLED150SV65B** Blanco

36DLFCLED150SV30N **36DLFCLED150SV40N** **36DLFCLED150SV65N** Negro

Luz cálida brillante 3 000 K Luz neutra 4 000 K Luz de día 6 500 K

POTENCIA: 36 W

LUMENS: 3200 lm

VOLTS: 127 V ~

Vida útil: 30 000 h IRC: 80 Ángulo: 100°

Tipo de lámpara: LED Integrado

Atenuable: Si

Incluye: Cable de alimentación en L

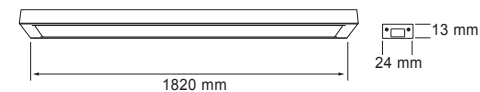

SLIM 24

24DLFCLED120SV30B **24DLFCLED120SV40B** **24DLFCLED120SV65B** Blanco

24DLFCLED120SV30N **24DLFCLED120SV40N** **24DLFCLED120SV65N** Negro

Luz cálida brillante 3 000 K Luz neutra 4 000 K Luz de día 6 500 K

POTENCIA: 24 W

LUMENS: 2200 lm

VOLTS: 127 V ~

Vida útil: 30 000 h IRC: 80 Ángulo: 100°

Tipo de lámpara: LED Integrado

Atenuable: Si

Incluye: Cable de alimentación en L



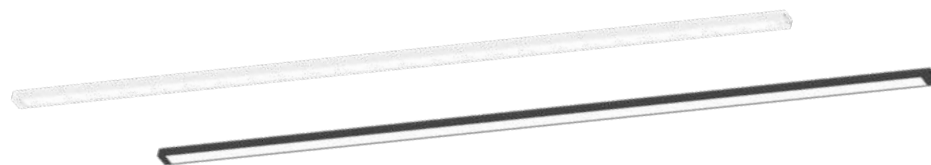

SLIM 18

18DLFCLED90SV30B	18DLFCLED90SV40B	18DLFCLED90SV65B	<input type="checkbox"/> Blanco
18DLFCLED90SV30N	18DLFCLED90SV40N	18DLFCLED90SV65N	<input checked="" type="checkbox"/> Negro

Luz cálida brillante 3 000 K Luz neutra 4 000 K Luz de día 6 500 K

POTENCIA: 18 W

LUMENS: 1600 lm

VOLTS: 127 V ~

Vida útil: 30 000 h IRC: 80 Ángulo: 100°

Tipo de lámpara: LED Integrado

Atenuable: Si

Incluye: Cable de alimentación en L

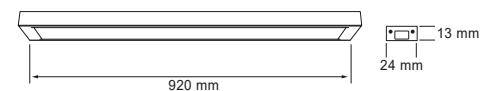

SLIM 12

12DLFCLED60SV30B	12DLFCLED60SV40B	12DLFCLED60SV65B	<input type="checkbox"/> Blanco
12DLFCLED60SV30N	12DLFCLED60SV40N	12DLFCLED60SV65N	<input checked="" type="checkbox"/> Negro

Luz cálida brillante 3 000 K Luz neutra 4 000 K Luz de día 6 500 K

POTENCIA: 12 W

LUMENS: 1100 lm

VOLTS: 127 V ~

Vida útil: 30 000 h IRC: 80 Ángulo: 100°

Tipo de lámpara: LED Integrado

Atenuable: Si

Incluye: Cable de alimentación en L

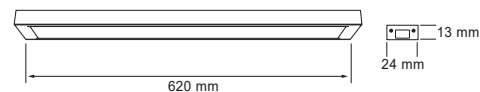

ACCESORIO DE SUSPENSIÓN

ADLFCLEDCSB	<input type="checkbox"/> Blanco
ADLFCLEDCSN	<input checked="" type="checkbox"/> Negro



CONECTOR FLEXIBLE VERTICAL

ADLFCLEDCHB	<input type="checkbox"/> Blanco
ADLFCLEDCHN	<input checked="" type="checkbox"/> Negro



CONECTOR FLEXIBLE HORIZONTAL

ADLFCLEDCLB	<input type="checkbox"/> Blanco
ADLFCLEDCLN	<input checked="" type="checkbox"/> Negro



CABLE DE ALIMENTACIÓN

ADLFCLEDCAB	<input type="checkbox"/> Blanco
ADLFCLEDCAN	<input checked="" type="checkbox"/> Negro





TRANS
LED

tecnolite®
LA LUZ ES TUYA

ILUMINA TUS ESPACIOS,
TRANSFORMA TU MUNDO

TIRAS LED

LAS TIRAS DE LUZ LED SON UNA GRAN OPCIÓN PARA COLOCAR EN CUALQUIER ESPACIO INTERIOR O EXTERIOR. RÁPIDAS Y FÁCILES DE INSTALAR, A MENUDO SE UTILIZAN EN UNA COCINA PARA DELINEAR CAJONES Y REPISAS O DAR FORMA ALREDEDOR DE UN ELEMENTO ELEGIDO DE UNA HABITACIÓN, COMO EL ÁREA DE TV O UNA PUERTA PARA CREAR UNA FUNCIÓN DE DISEÑO SIMPLE QUE PUEDE ENCENDERSE Y APAGARSE SEGÚN SE DESEE.

Características generales de Tiras Led

COLORES FIJOS Y RGB:

Diseña con tiras led de color fijo y RGB con la posibilidad de reproducir hasta 16 millones de colores y las diferentes tonalidades de blanco.



TEMPERATURAS DE COLOR:

Encuentra la temperatura de color ideal para tu espacio. Tiras led con diferentes tonalidades de blanco, por ejemplo: Luz cálida 3000k, Luz neutra 4000k y luz fría 6500k.

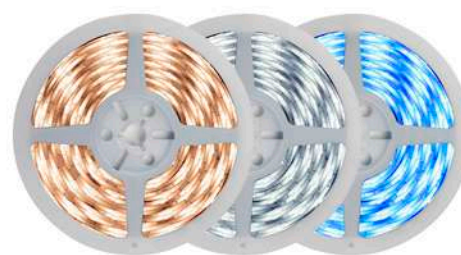

USO INTERIOR

Tiras led con IP menor a 54:

Ideal para aplicaciones interiores, podrás utilizarla para decorar cocinas, TVs, cajones, etc.



INTERIORES: Se pueden utilizar para iluminación decorativa que nos proporcione iluminación ambiental. De fácil integración en detalles arquitectónicos como cajillos o muebles.

USO EXTERIOR

Tiras led con IP mayor a 54:

Utilízalas para decorar tu espacio exterior como escaleras, fuentes, jardines, etc.



EXTERIORES: También en su versión para exteriores, son de gran ayuda para espacios abiertos, son ideales para darle vida a jardines y terrazas, pueden integrarse a elementos en el piso, muros o techos.

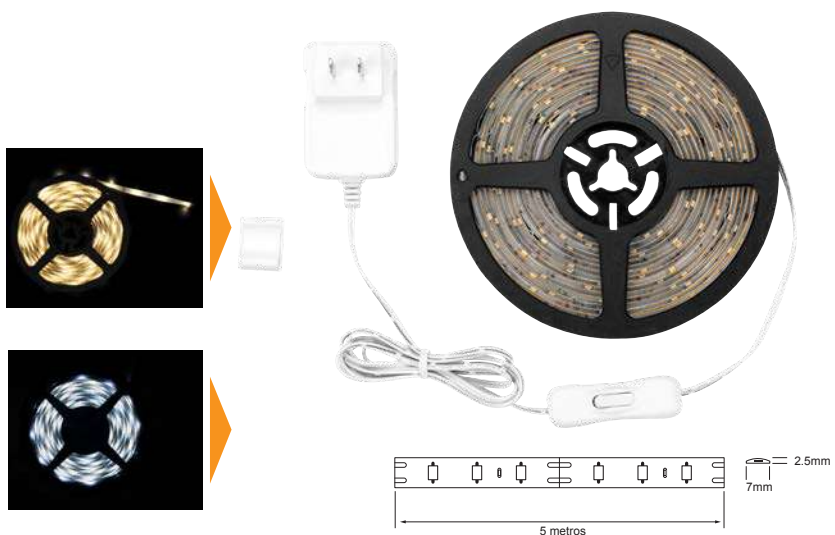
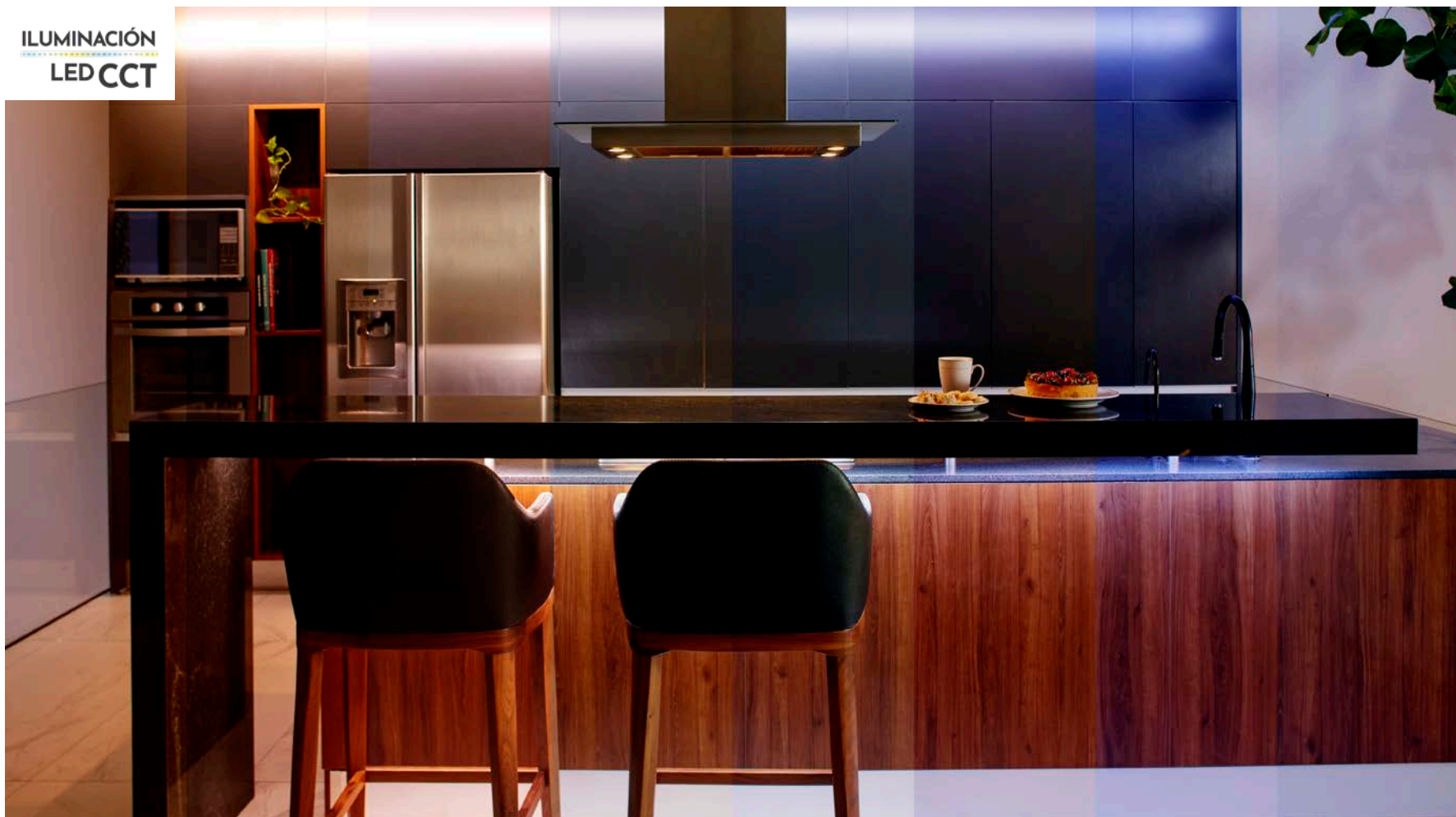

Halo I

12TIRLED30MV5M **12TIRLED40MV5M** **12TIRLED65MV5M** Blanco

Luz cálida brillante 3 000 K Luz neutra 4 000 K Luz de día 6 500 K

POTENCIA: 12 W

LUMENS: 800 lm

VOLTS: 100 - 240 V ~

Vida útil: 25 000 h IRC: 80 Ángulo: 140°

Tipo de lámpara: LED Integrado

Atenuable: No

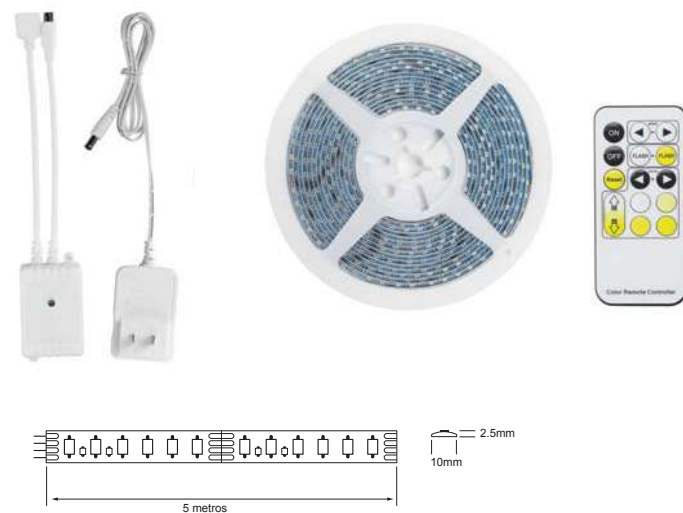

12TIRLED CCT MVCTR5M Blanco / Transparente

Ajustable CCT

POTENCIA: 12 W

IP: 65

VOLTS: 12 VCD

Vida útil: 25 000 h IRC: 80 Ángulo: 120°

Tipo de lámpara: LED Integrado

Atenuable: Si

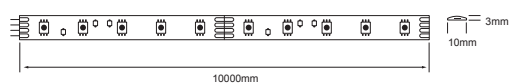

Halo RGB

35TIRLEDRGBVCDT2M Blanco

Ajustable RGB POTENCIA: 35 W
VOLTS: 100-240 V ~

Vida útil: 25 000 h Ángulo: 140°

Tipo de lámpara: LED Integrado

Atenuable: No

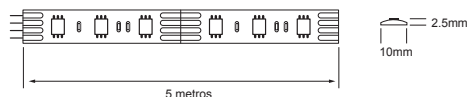

24TIRLEDRGBMVCTR5M Blanco/Transparente

Ajustable RGB POTENCIA: 24 W
IP: 65
VOLTS: 12 VCD

Vida útil: 20 000 h Ángulo: 120°

Tipo de lámpara: LED Integrado

Atenuable: Si

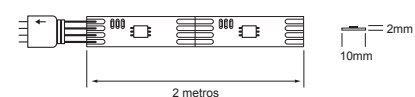

4TIRLEDRGBVCDT2M Negro / Transparente

Ajustable RGB POTENCIA: 4 W
IP: 65
VOLTS: 5 VCD

Vida útil: 20 000 h Ángulo: 120°

Tipo de lámpara: LED Integrado

Atenuable: Si



Halo Az

12TIRLEDAZMV5M

Blanco

Azul

POTENCIA: 12 W

LUMENS: 200 lm

VOLTS: 100-240 V ~

Vida útil: 25 000 h Ángulo: 140°

Tipo de lámpara: LED Integrado

Atenuable: No

Halo Ve

12TIRLEDVEMV5M

Negro / Transparente

Verde

Halo Am

12TIRLEDAMV5M

Negro / Transparente

Ámbar

Halo Ro

12TIRLEDROMV5M

Negro / Transparente

Rojo

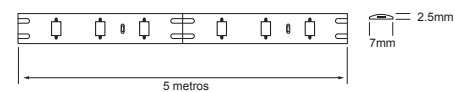



tecnolite®
LA LUZ ES TUYA

TU ILUMINACIÓN, TU AMBIENTE,
TU HOGAR

HOSPITALIDAD



SUSPENDIDOS

ES TIEMPO DE REINVENTAR NUESTRO HOGAR Y DARLE UN TOQUE DISTINTO, PERO MUY ADHOC AL ESTILO QUE TENEMOS Y POR SUPUESTO, A NUESTRA PERSONALIDAD. AQUÍ TE DEJAMOS ALGUNOS TIPS PARA QUE TU ILUMINACIÓN VAYA CON LA DECORACIÓN DE TU HOGAR Y LE DES UN TOQUE DISTINTO.

¡Encuentra tu estilo!

CONTEMPORÁNEO:

Un estilo contemporáneo en diseño de interiores se define por la **simplicidad, la sofisticación sutil**, el uso deliberado de la textura, líneas limpias y una constante evolución.

Si te gusta la discreción en todo sentido; los rieles y las luminarias empotradas ayudan a dejar una pared limpia, aquí también es importante tomar en cuenta la luz indirecta; esta la podemos hacer por medio de tiras de LED o lámparas con una pantalla que difumine la luz.

MINIMALISTA:

¿Has escuchado la frase "menos es más"?

Aquí se trata de preservar el espacio en lugar de rellenarlo, los detalles aislados caracterizan este estilo, en donde el color que predomina es el blanco - todo debe ser suavidad, orden y serenidad - si eres una persona tranquila y te gusta la simplicidad, el minimalismo es lo tuyo.

VINTAGE:

¿Te ha pasado que sientes que tu alma es "vieja"? ¿que es como de otra época?

Lo vintage es lo clásico, aquello que no pasa de moda. Es recuperar antigüedades como muebles, cuadros, elementos decorativos.

¡Vintage es glamour y elegancia, con ese toque clásico del pasado que hace que todo quede en perfecta armonía y súper elegante!

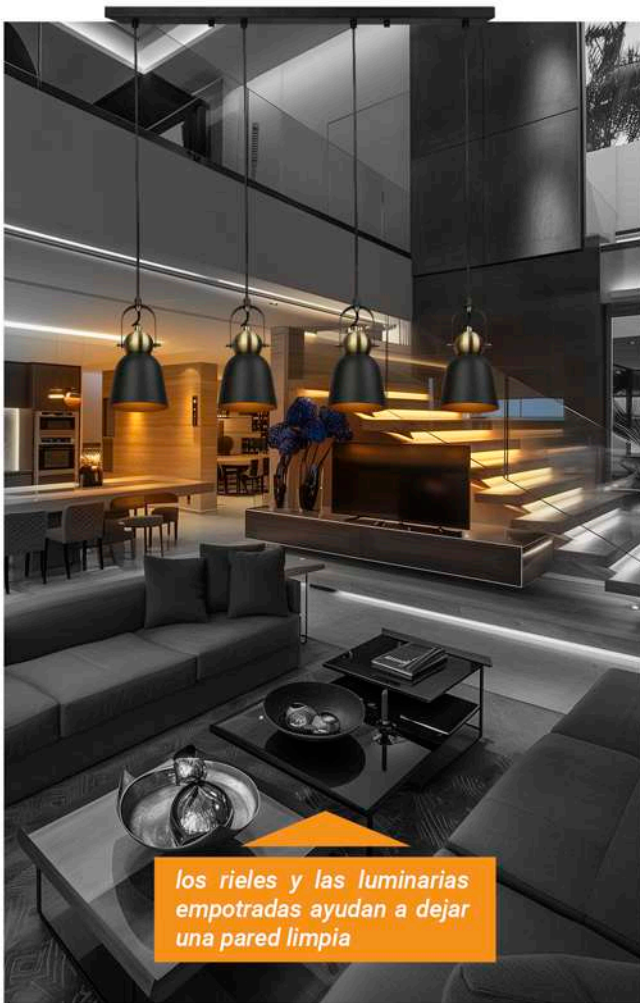

los rieles y las luminarias empotradas ayudan a dejar una pared limpia



Menos es más



Vintage es glamour y elegancia



Efecto al encender



Efecto al encender



Efecto al encender



Efecto al encender

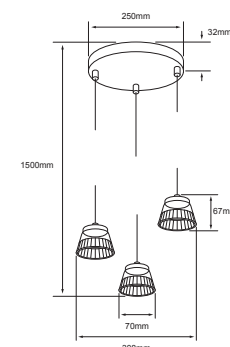
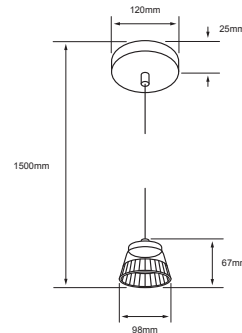
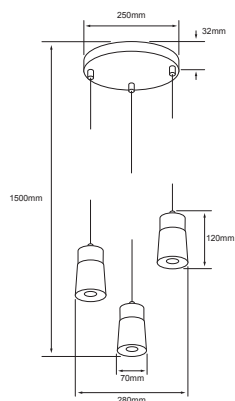
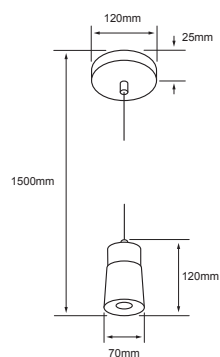

AXOLO II

5CTLLED8211MV30CR Cromado

● Luz cálida brillante 3 000 K
POTENCIA: 5.5 W
LUMENS: 310 lm
VOLTS: 100-240 V ~

Vida útil: 25 000 h IRC: 80 Ángulo: 120°

Tipo de lámpara: LED Integrado

Atenuable: No

AXOLO III

15CTLLED8211MV30CR Cromado

● Luz cálida brillante 3 000 K
POTENCIA: 15.5 W
LUMENS: 850 lm
VOLTS: 100-240 V ~

Vida útil: 25 000 h IRC: 80 Ángulo: 120°

Tipo de lámpara: LED Integrado

Atenuable: No

MAZALA

5CTLLED8213MV30CR Cromado

● Luz cálida brillante 3 000 K
POTENCIA: 5.5 W
LUMENS: 450 lm
VOLTS: 100-240 V ~

Vida útil: 25 000 h IRC: 80 Ángulo: 120°

Tipo de lámpara: LED Integrado

Atenuable: No

MAZALA

15CTLLED8213MV30CR Cromado

● Luz cálida brillante 3 000 K
POTENCIA: 15.5 W
LUMENS: 1500 lm
VOLTS: 100-240 V ~

Vida útil: 25 000 h IRC: 80 Ángulo: 120°

Tipo de lámpara: LED Integrado

Atenuable: No



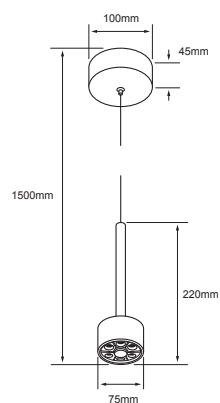

ZAVI I

NUEVO

09CTLLED8301MV30NC 09CTLLED8301MV30NG 09CTLLED8301MV30NR

■ Negro / Café ■ Negro / Gris oscuro ■ Negro / Oro rosado

● Luz cálida brillante 3 000 K
POTENCIA: 9 W
LUMENS: 490 lm
VOLTS: 100-277 V ~

Vida útil: 30 000 h | IRC: 90 | Ángulo: 48°
 Tipo de lámpara: LED Integrado
 Atenuable: No

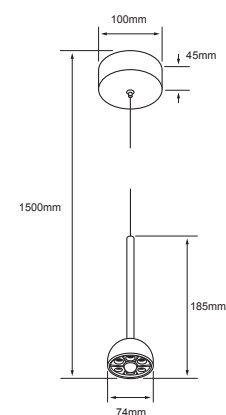

ZAVI II

NUEVO

09CTLLED8302MV30B 09CTLLED8302MV30DN 09CTLLED8302MV30ND

□ Blanco ■ Dorado / Negro ■ Negro / Dorado

● Luz cálida brillante 3 000 K
POTENCIA: 9 W
LUMENS: 500 lm
VOLTS: 100-277 V ~

Vida útil: 30 000 h | IRC: 90 | Ángulo: 48°
 Tipo de lámpara: LED Integrado
 Atenuable: No

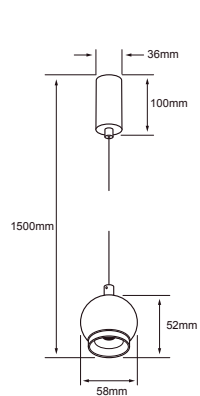

HELVETIOS I

NUEVO

5CTLLED8304MV30BD Blanco/oro

5CTLLED8304MV30ND Negro/oro

● Luz cálida brillante
3 000 K

POTENCIA: 5 W
LUMENS: 410 lm
VOLTS: 100-277 V

Vida útil: 30 000 h

Ángulo: 36°

Tipo de lámpara: LED Integrado

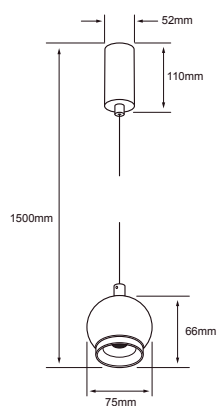

HELVETIOS II

NUEVO

8CTLLED8304MV30BD Blanco/oro

8CTLLED8304MV30ND Negro/oro

● Luz cálida brillante
3 000 K

POTENCIA: 8 W
LUMENS: 570 lm
VOLTS: 100-277 V

Vida útil: 30 000 h

Ángulo: 36°

Tipo de lámpara: LED Integrado



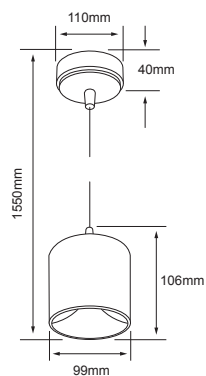
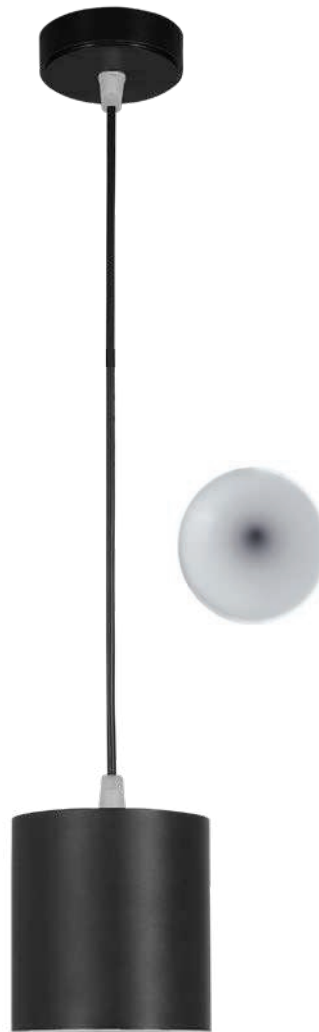

ALUDRA

12DCTLED700V30N ■ Negro

● Luz cálida brillante
3 000 K

POTENCIA: 12 W
LUMENS: 600 lm
VOLTS: 127 V ~

Vida útil: 25 000 h | IRC: 80 | Ángulo: 110°

Tipo de lámpara: LED Integrado

Atenuable: Si

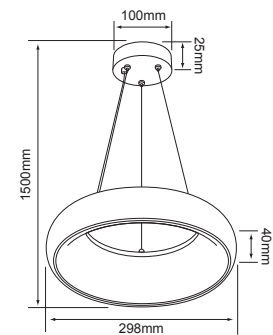
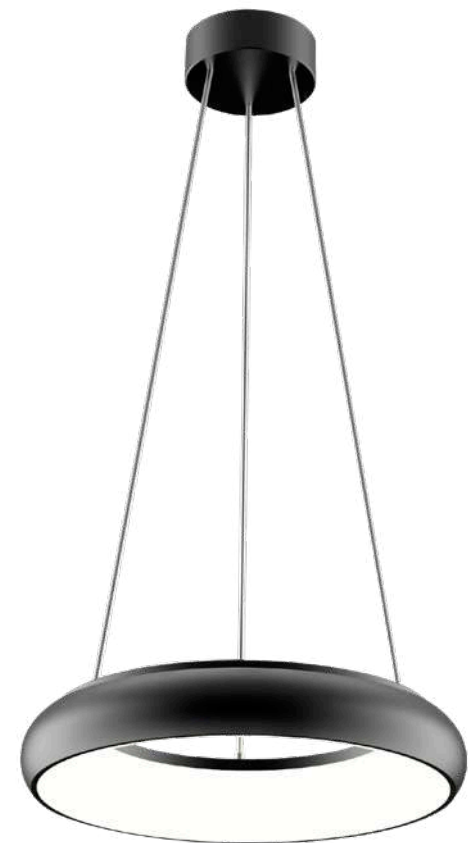

SATELITE

CTLLED-005/30/N ■ Negro

● Luz cálida brillante
3 000 K

POTENCIA: 25 W
LUMENS: 1800 lm
VOLTS: 100-240 V ~

Vida útil: 40 000 h | IRC: 80 | Ángulo: 120°

Tipo de lámpara: LED Integrado

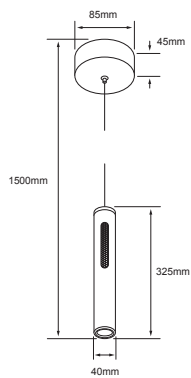

ZUBENE VI

NUEVO

8CTLLED174MV30B Blanco / Dorado

8CTLLED174MV30N Negro / Dorado

Luz cálida brillante
3 000 K

POTENCIA: 8 W
LUMENS: 370 lm
VOLTS: 100-277 V ~

Vida útil: 30 000 h

IRC: 90

Ángulo: SMD 120° +
COB 35°

Tipo de lámpara: LED Integrado

Atenuable: No

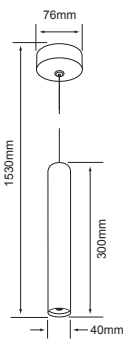

EPSILON

CTLLED-152/30/B Blanco

CTLLED-152/30/N Negro

Luz cálida brillante
3 000 K

POTENCIA: 3 W
LUMENS: 210 lm
VOLTS: 100-240 V ~

Vida útil: 15 000 h

IRC: 80

Ángulo: 10°

Tipo de lámpara: LED Integrado

Atenuable: No



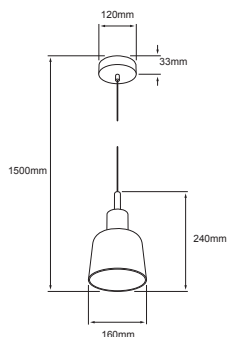

BOSONA

10CTLLED8365MV30C CRISTAL / CANOPE DORADO

● Luz cálida brillante 3 000 K **POTENCIA: 10.5 W**
LUMENS: 650 lm
VOLTS: 100-240 V ~

Vida útil: 25 000 h IRC: 80 Ángulo: 120°

Tipo de lámpara: LED Integrado

Atenuable: No

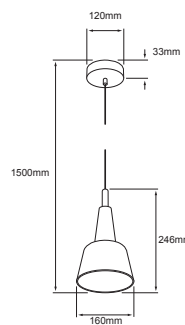

BUBUP

10CTLLED8366MV30CH CRISTAL HUMO / CANOPE NEGRO

● Luz cálida brillante 3 000 K **POTENCIA: 10.5 W**
LUMENS: 480 lm
VOLTS: 100-240 V ~

Vida útil: 25 000 h IRC: 80 Ángulo: 120°

Tipo de lámpara: LED Integrado

Atenuable: No

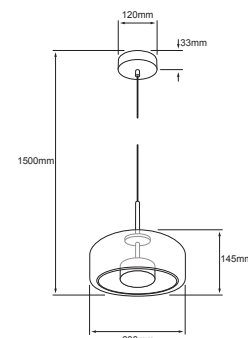
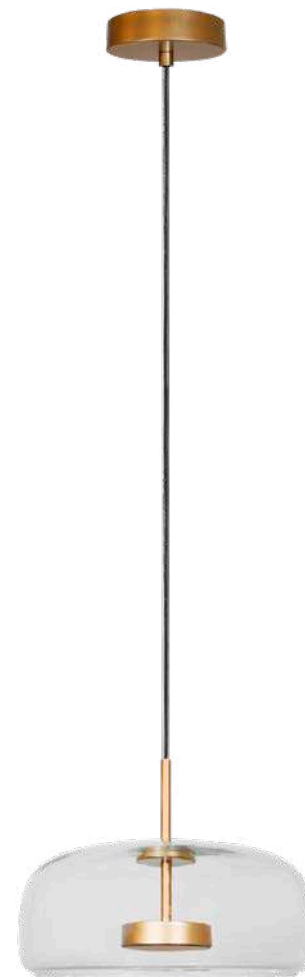

BUNA

11CTLLED8367MV30C CRISTAL / CANOPE DORADO

● Luz cálida brillante 3 000 K **POTENCIA: 11.5 W**
LUMENS: 650 lm
VOLTS: 100-240 V ~

Vida útil: 25 000 h IRC: 80 Ángulo: 120°

Tipo de lámpara: LED Integrado

Atenuable: No

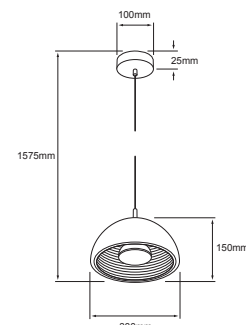
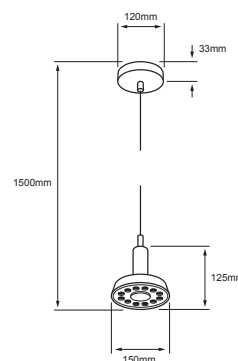
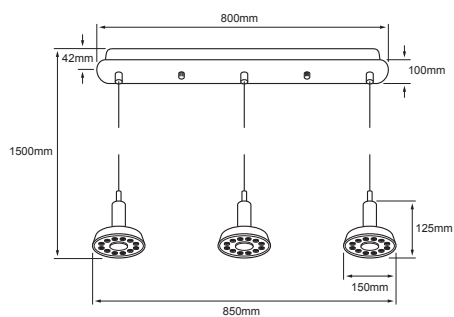
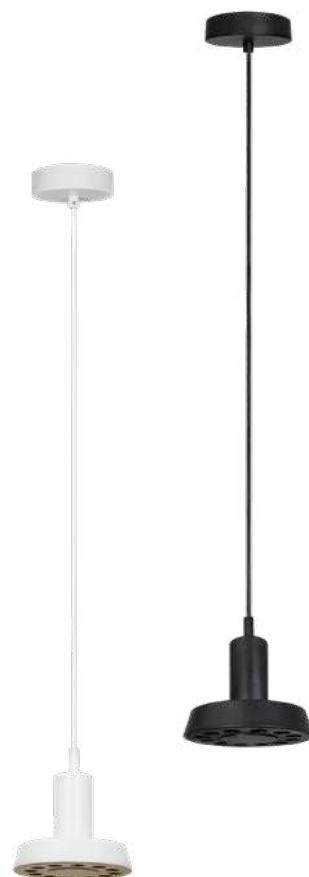

BELEL II

35CTLLED013MV30B Blanco

35CTLLED013MV30N Negro

● Luz cálida brillante
3 000 K

POTENCIA: 35 W
LUMENS: 1 450 lm
VOLTS: 100-240 V ~

Vida útil: 25 000 h IRC: 80 Ángulo: 120°

Tipo de lámpara: LED Integrado

Atenuable: No

BELEL I

12CTLLED011MV30B Blanco

12CTLLED011MV30N Negro

● Luz cálida brillante
3 000 K

POTENCIA: 12 W
LUMENS: 406 lm
VOLTS: 100-240 V ~

Vida útil: 25 000 h IRC: 80 Ángulo: 120°

Tipo de lámpara: LED Integrado

Atenuable: No

MUSCA

15CTLLED3315MV30B Blanco

15CTLLED3315MV30N Black

● Luz cálida brillante
3 000 K

POTENCIA: 15 W
LUMENS: 490 lm
VOLTS: 100-240 V ~

Vida útil: 50 000 h IRC: 80 Ángulo: 125°

Tipo de lámpara: LED Integrado

Atenuable: No

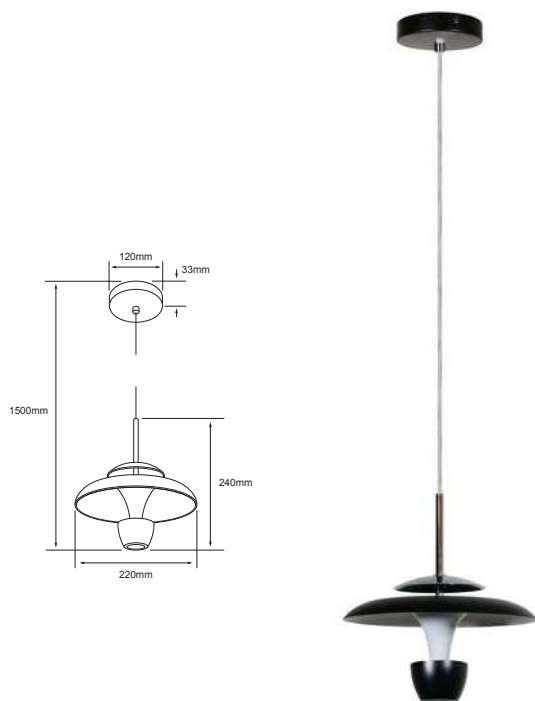

MAHAS I

8CTLLED1951MV30CRN ■ Negro

● Luz cálida brillante
3 000 K

POTENCIA: 8 W
LUMENS: 480 lm
VOLTS: 100-240 V ~

Vida útil: 25 000 h | IRC: 80 | Ángulo: 120°

Tipo de lámpara: LED Integrado

Atenuable: No



MAHAS II

23CTLLED1951MV30CRN ■ Negro

● Luz cálida brillante
3 000 K

POTENCIA: 23 W
LUMENS: 1200 lm
VOLTS: 100-240 V ~

Vida útil: 25 000 h | IRC: 80 | Ángulo: 120°

Tipo de lámpara: LED Integrado

Atenuable: No

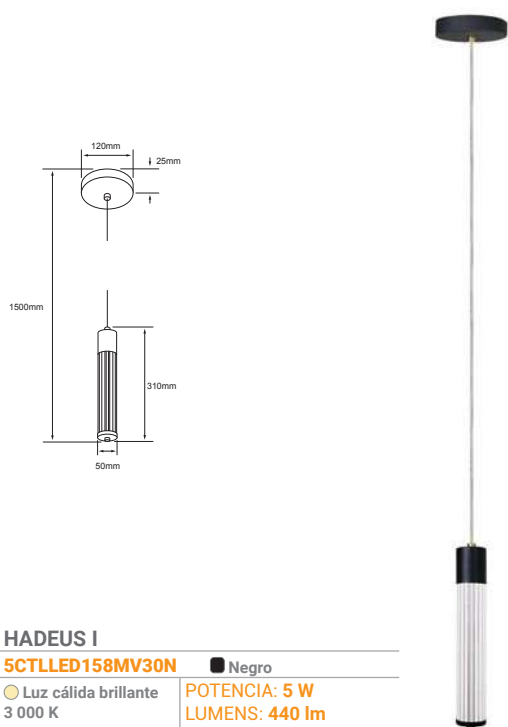

HADEUS I

5CTLLED158MV30N ■ Negro

● Luz cálida brillante
3 000 K

POTENCIA: 5 W
LUMENS: 440 lm
VOLTS: 100-240 V ~

Vida útil: 25 000 h | IRC: 80 | Ángulo: 120°

Tipo de lámpara: LED Integrado

Atenuable: No

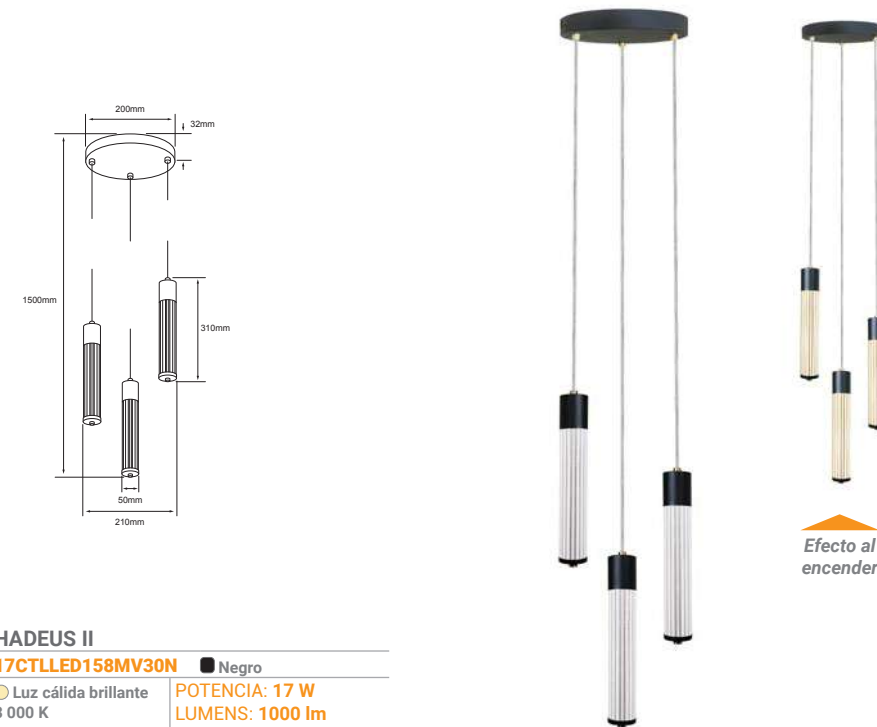

HADEUS II

17CTLLED158MV30N ■ Negro

● Luz cálida brillante
3 000 K

POTENCIA: 17 W
LUMENS: 1000 lm
VOLTS: 100-240 V ~

Vida útil: 25 000 h | IRC: 80 | Ángulo: 120°

Tipo de lámpara: LED Integrado

Atenuable: No

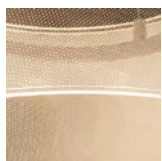

Efecto de Luz



Transparente/Traslúcido
LED's en costados
Luz indirecta

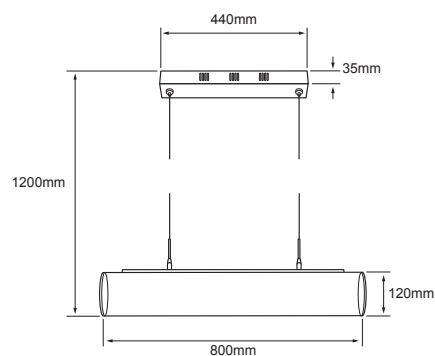

AKRIL I

30CTLLED185MV30AT Blanco

● Luz cálida brillante
3 000 K

POTENCIA: 30 W
LUMENS: 2 800 lm
VOLTS: 100-240 V ~

Vida útil: 20 000 h IRC: 80 Ángulo: 360°

Tipo de lámpara: LED Integrado

Atenuable: No

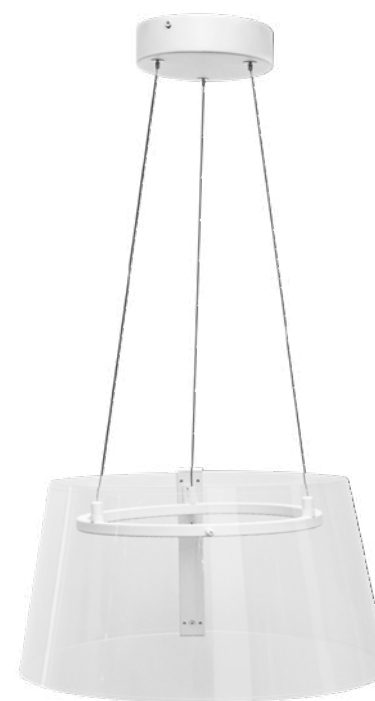

Transparente/Traslúcido
LED's en costados
Luz indirecta

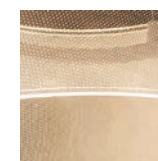
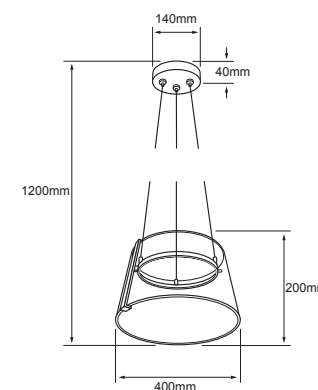

Efecto de Luz



Transparente/Traslúcido
LED's en costados
Luz indirecta

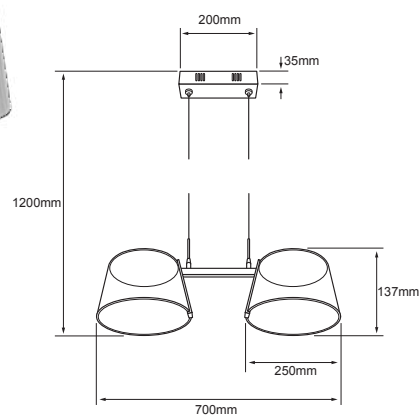

AKRIL III

24CTLLED187MV30AT Blanco

● Luz cálida brillante
3 000 K

POTENCIA: 24 W
LUMENS: 2 200 lm
VOLTS: 100-240 V ~

Vida útil: 20 000 h IRC: 80 Ángulo: 360°

Tipo de lámpara: LED Integrado

Atenuable: No

AKRIL II

12CTLLED186MV30AT Blanco

● Luz cálida brillante
3 000 K

POTENCIA: 12 W
LUMENS: 1 200 lm
VOLTS: 100-240 V ~

Vida útil: 20 000 h IRC: 80 Ángulo: 360°

Tipo de lámpara: LED Integrado

Atenuable: No



KAITOS

32DCTLLED205V30S Satinado

Luz cálida brillante
3 000 K

POTENCIA: 32 W
LUMENS: 2916 lm
VOLTS: 127 V ~

Vida útil: 30 000 h | IRC: 80 | Ángulo: 120°

Tipo de lámpara: LED Integrado

Atenuable: Si

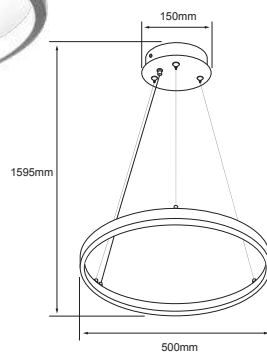

WAZN

NUEVO

36CTLLED171MV30B Blanco

36CTLLED171MV30D Oro pálido

Luz cálida brillante
3 000 K

POTENCIA: 36 W
LUMENS: 2200 lm
VOLTS: 100-277 V ~

Vida útil: 30 000 h | IRC: 90 | Ángulo: 120°

Tipo de lámpara: LED Integrado

Atenuable: No

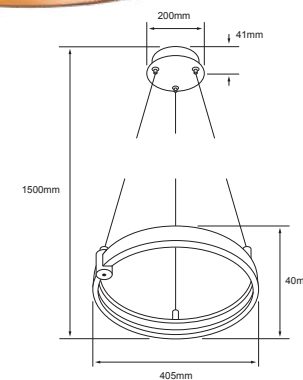

AUREAL

33CTLLED168MV30B LUMENS: 1631 lm Blanco

33CTLLED168MV30D LUMENS: 2015 lm Dorado

Luz cálida brillante
3 000 K

POTENCIA: 33W
VOLTS: 100-240 V ~

Vida útil: 25 000 h | IRC: 80 | Ángulo: 120°

Tipo de lámpara: LED Integrado

Atenuable: No

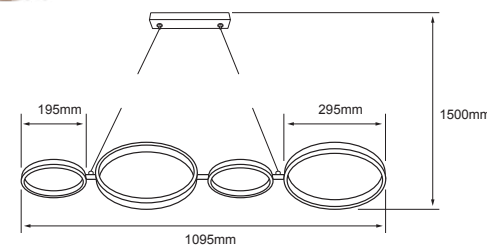



CARTER

22CTLLED8290MV30N ■ Negro

22CTLLED8290MV30ND ■ Negro/Dorado

● Luz cálida brillante
3 000 K

POTENCIA: 22.5 W
LUMENS: 1700 lm
VOLTS: 100-240 V ~

Vida útil: 25 000 h | IRC: 80 | Ángulo: 120°

Tipo de lámpara: LED Integrado

Atenuable: No

Fuentes de luz dirigibles

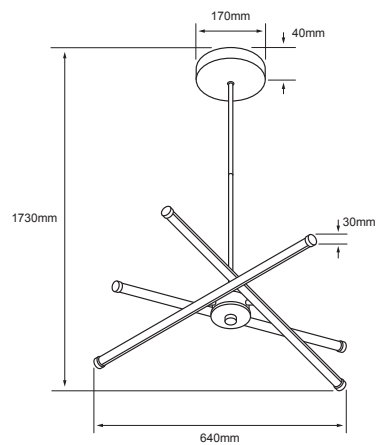

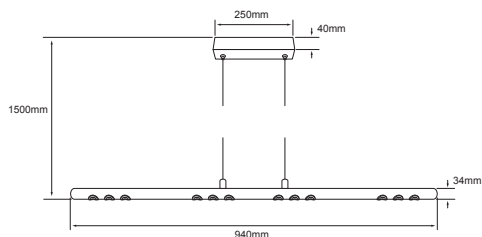

ZUBENE V

NUEVO

43CTLLED173MV30B Blanco

43CTLLED173MV30N Negro

● Luz cálida brillante
3 000 K

POTENCIA: 43 W
LUMENS: 1500 lm
VOLTS: 100-277 V ~

Vida útil: 30 000 h IRC: 90 Ángulo: 36°

Tipo de lámpara: LED Integrado

Atenuable: No



Efecto de Luz
en canope

CEIBO

33CTLLED175MV30N Negro

● Luz cálida brillante
3 000 K

POTENCIA: 33 W
LUMENS: 860 lm
VOLTS: 100-240 V ~

Vida útil: 25 000 h IRC: 80 Ángulo: 120°

Tipo de lámpara: LED Integrado

Atenuable: No

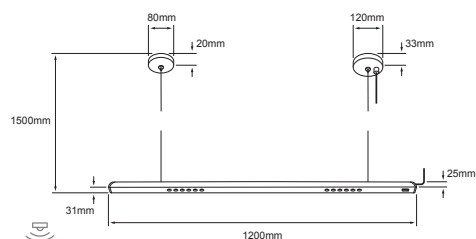

BELENOS

12DCTLLED176MV30B Blanco

12DCTLLED176MV30N Negro

● Luz cálida brillante
3 000 K

POTENCIA: 12.5 W
LUMENS: 420 lm
VOLTS: 100-240 V ~

Vida útil: 25 000 h IRC: 80 Ángulo: 36°

Tipo de lámpara: LED Integrado

Atenuable: No

Alto confort visual. Encendido, apagado y atenuación con sensor.

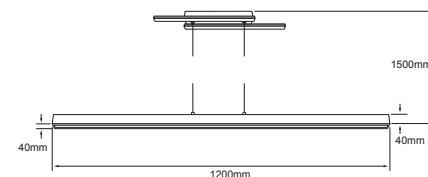

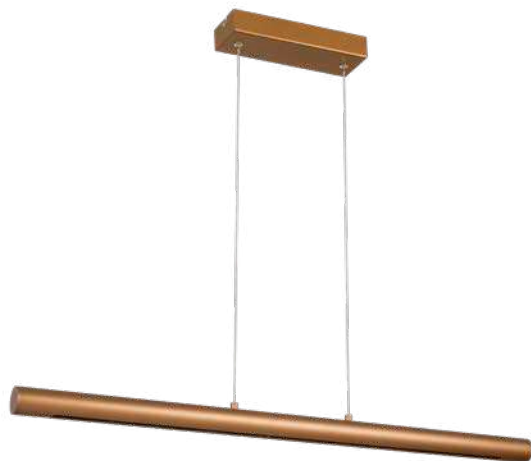

XIHE **NUEVO**

36CTLLED170MV30D Dorado

36CTLLED170MV30N Negro

Luz cálida brillante
3 000 K

POTENCIA: 36 W
LUMENS: 780 lm
VOLTS: 100-277 V ~

Vida útil: 30 000 h | IRC: 90 | Ángulo: 120°

Tipo de lámpara: LED Integrado

Atenuable: No

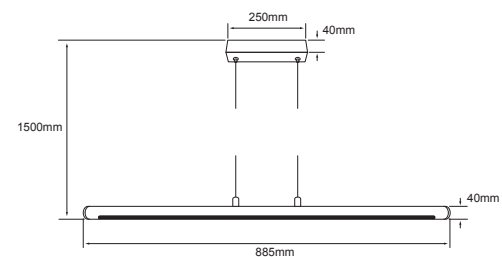

UNUR **NUEVO**

48CTLLED172MV30B Blanco

48CTLLED172NV30N Negro

Luz cálida brillante
3 000 K

POTENCIA: 48 W
LUMENS: 2 500 lm
VOLTS: 100-277 V ~

Vida útil: 30 000 h | IRC: 90 | Ángulo: 120°

Tipo de lámpara: LED Integrado

Atenuable: No

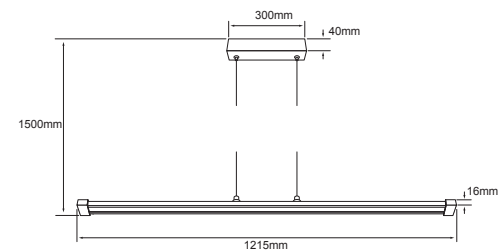

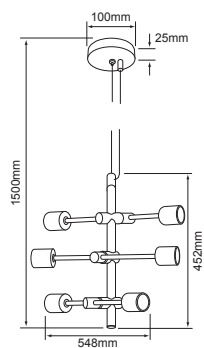

SESTUS

20CTL8190MVN ■ Negro Mate

POTENCIA: 60 W máx.

LÁMPARA SUGERIDA: Filamento LED 8.5 W x 6

VOLTS: 100-240 V ~

Tipo de lámpara: Opcional (No incluida)

Tipo de base: E27

KANG

240CTL8430MVN ■ Negro

POTENCIA: 240 W máx.

LÁMPARA SUGERIDA: Filamento LED 8.5 W x 4

VOLTS: 100-240 V ~

Tipo de lámpara: Opcional (No incluida)

Tipo de base: E27

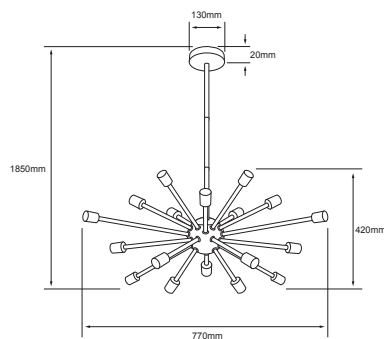
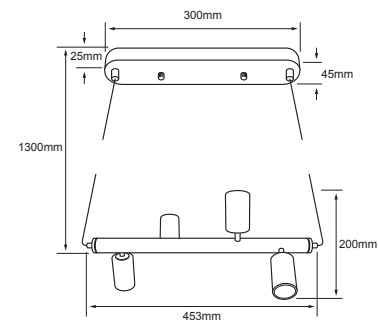

CELAENO II

1080CTL8192MVN ■ Negro

POTENCIA: 1 080 W máx.

LÁMPARA SUGERIDA: Filamento LED 8.5 W x 18

VOLTS: 100-240 V ~

Tipo de lámpara: Opcional (No incluida)

Tipo de base: E27

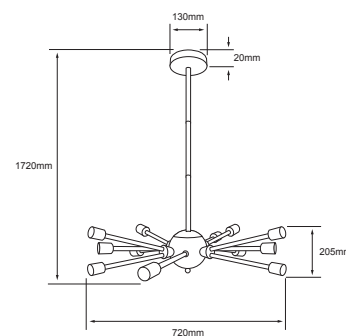

CELAENO I

720CTL8192MVN ■ Negro

POTENCIA: 720 W máx.

LÁMPARA SUGERIDA: Filamento LED 8.5 W x 12

VOLTS: 100-240 V ~

Tipo de lámpara: Opcional (No incluida)

Tipo de base: E27

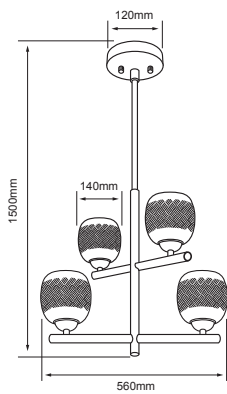

FULU I

240CTL8314MVCT ■ Negro

POTENCIA: 240 W máx.

LÁMPARA SUGERIDA: Filamento LED 8.5 W x 4
VOLTS: 100-240 V ~

Tipo de lámpara: Opcional (No incluida)

Tipo de base: E27

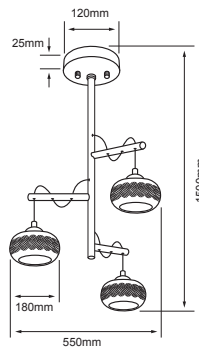
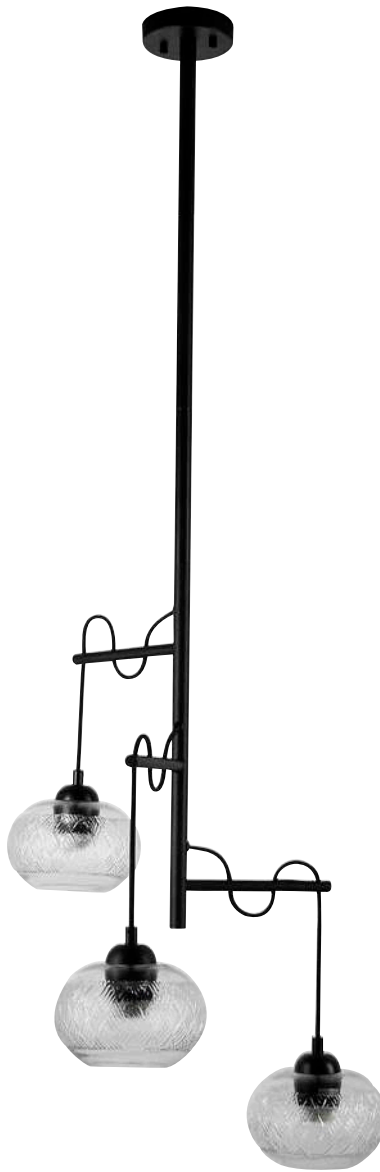

DIADEM III

180CTL8403MVCT ■ Negro

POTENCIA: 180 W máx.

LÁMPARA SUGERIDA: Filamento LED 8.5 W x 3
VOLTS: 100-240 V ~

Tipo de lámpara: Opcional (No incluida)

Tipo de base: E27

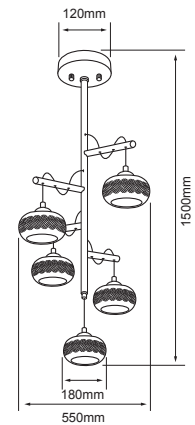

DIADEM IV

300CTL8405MVCT ■ Negro

POTENCIA: 300 W máx.

LÁMPARA SUGERIDA: Filamento LED 8.5 W x 5
VOLTS: 100-240 V ~

Tipo de lámpara: Opcional (No incluida)

Tipo de base: E27

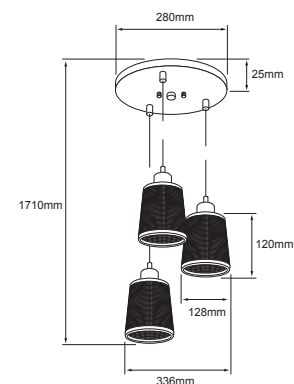
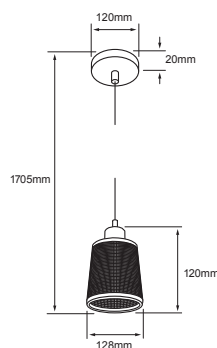
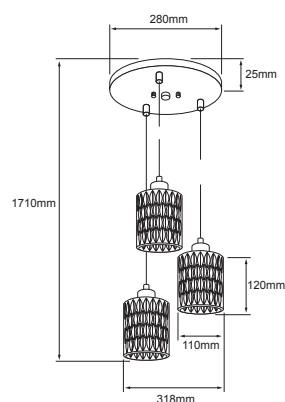
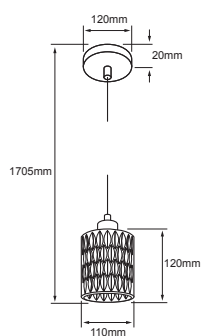

AURORA I

60CTL8360MVCH

■ Negro

POTENCIA: 60 W máx.

LÁMPARA SUGERIDA: Filamento LED 8.5 W

VOLTS: 100-240 V ~

Tipo de lámpara: Opcional (No incluida)

Tipo de base: E27

AURORA II

180CTL8360MVCH

■ Negro

POTENCIA: 180 W máx.

LÁMPARA SUGERIDA: Filamento LED 4.5 W x 3

VOLTS: 100-240 V ~

Tipo de lámpara: Opcional (No incluida)

Tipo de base: E27

BIANCA I

60CTL8361MVCH

■ Negro

POTENCIA: 60 W máx.

LÁMPARA SUGERIDA: Filamento LED 8.5 W

VOLTS: 100-240 V ~

Tipo de lámpara: Opcional (No incluida)

Tipo de base: E27

BIANCA II

180CTL8361MVCH

■ Negro

POTENCIA: 180 W máx.

LÁMPARA SUGERIDA: Filamento LED 8.5 W x 3

VOLTS: 100-240 V ~

Tipo de lámpara: Opcional (No incluida)

Tipo de base: E27

CELESTE II

180CTL8362MVCH ■ Negro

POTENCIA: 180 W máx.

LÁMPARA SUGERIDA: Filamento LED 8.5 W x 3

VOLTS: 100-240 V ~

Tipo de lámpara: Opcional (No incluida)

Tipo de base: E27

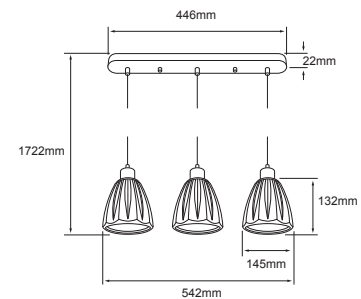

COLUMBA I

60CTL8370MVNCA ■ Negro/Dorado

POTENCIA: 60 W máx.

LÁMPARA SUGERIDA: Filamento LED 8.5 W

VOLTS: 100-240 V ~

Tipo de lámpara: Opcional (No incluida)

Tipo de base: E27

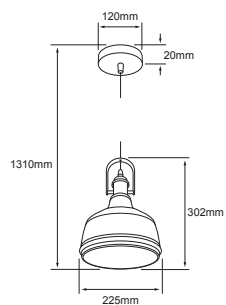

COLUMBA II

180CTL8370MVNCA ■ Negro/Dorado

POTENCIA: 180 W máx.

LÁMPARA SUGERIDA: Filamento LED 8.5 W x 3

VOLTS: 100-240 V ~

Tipo de lámpara: Opcional (No incluida)

Tipo de base: E27

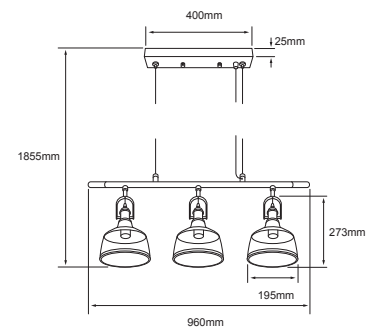

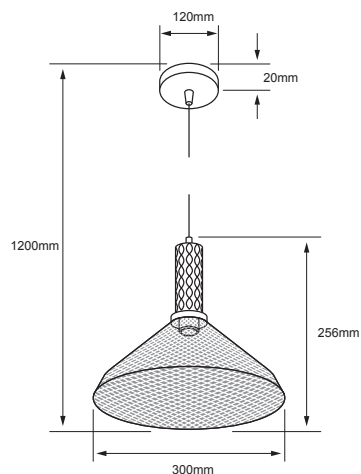

HOMAM

60CTL8322MVDCA ■ Dorado / Ámbar

60CTL8322MVNCH ■ Negro / Humo

POTENCIA: 60 W máx.

LÁMPARA SUGERIDA: Filamento LED 8.5 W

VOLTS: 100-240 V ~

Tipo de lámpara: Opcional (No incluida)

Tipo de base: E27

Atenuable: No

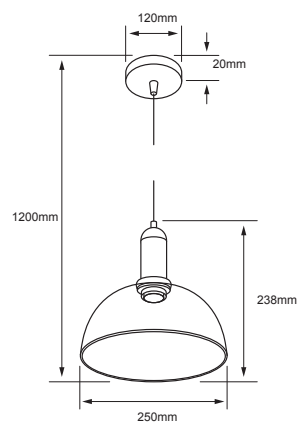

IRENA I

60CTL8323MVDCA ■ Dorado / Ámbar

60CTL8323MVNCH ■ Negro / Humo

POTENCIA: 60 W máx.

LÁMPARA SUGERIDA: Filamento LED 8.5 W

VOLTS: 100-240 V ~

Tipo de lámpara: Opcional (No incluida)

Tipo de base: E27

Atenuable: No

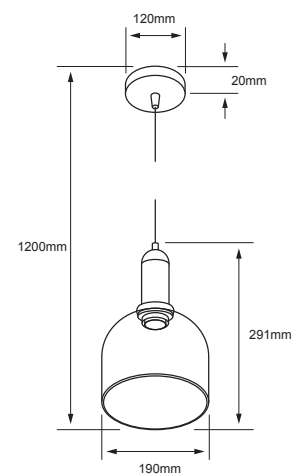

IRENA II

60CTL8324MVDCA ■ Dorado / Ámbar

60CTL8324MVNCH ■ Negro / Humo

POTENCIA: 60 W máx.

LÁMPARA SUGERIDA: Filamento LED 8.5 W

VOLTS: 100-240 V ~

Tipo de lámpara: Opcional (No incluida)

Tipo de base: E27

Atenuable: No



Efecto al encender

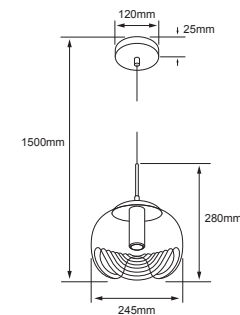
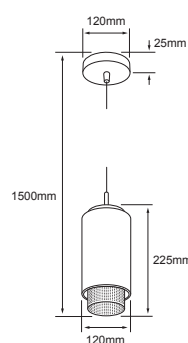
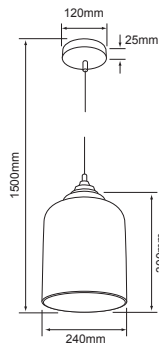
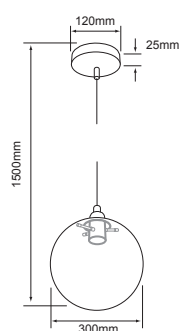
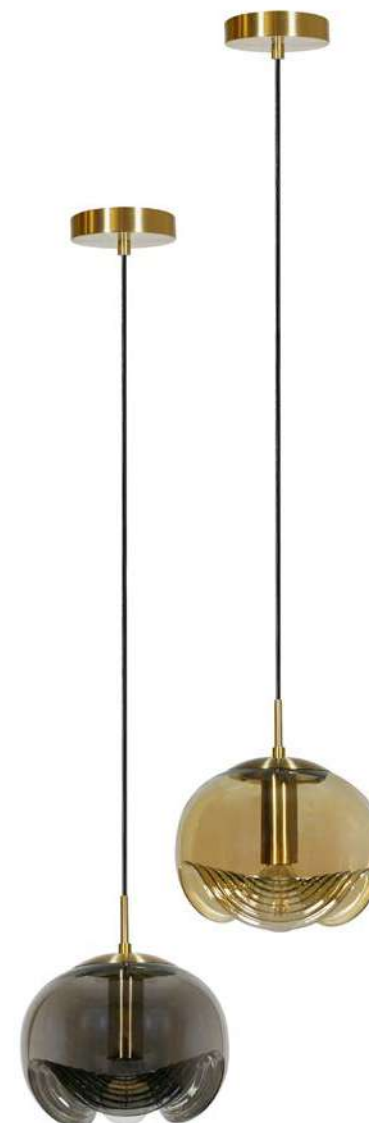

ARIETTIS

20CTL8184MVCH ■ Cristal Humo

POTENCIA: 60 W máx.

LÁMPARA SUGERIDA: Filamento LED 8.5 W

VOLTS: 100-240 V ~

Tipo de lámpara: Opcional (No incluida)

Tipo de base: E27

APODIS

20CTL8183MVCH ■ Cristal Humo

POTENCIA: 60 W máx.

LÁMPARA SUGERIDA: Filamento LED 8.5 W

VOLTS: 100-240 V ~

Tipo de lámpara: Opcional (No incluida)

Tipo de base: E27

DAFNE I

60CTL1705MVDCT ■ Dorado / Negro

POTENCIA: 60 W máx.

LÁMPARA SUGERIDA: Filamento LED 8.5 W

VOLTS: 100-240 V ~

Tipo de lámpara: Opcional (No incluida)

Tipo de base: E27

HOGA

60CTL8280MVDCA ■ Cristal Ámbar

60CTL8280MVDCH ■ Humo

POTENCIA: 60 W máx.

LÁMPARA SUGERIDA: Filamento LED 8.5 W

VOLTS: 100-240 V ~

Tipo de lámpara: Opcional (No incluida)

Tipo de base: E27

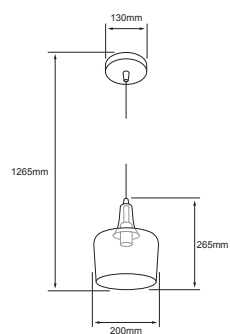

CRESIDA I

60CTL8320MVCH Humo

CRESIDA II

60CTL8320MVCT Transparente

POTENCIA: 60 W máx.

LÁMPARA SUGERIDA: Filamento LED 8.5 W
VOLTS: 100-240 V ~

Tipo de lámpara: Opcional (No incluida)

Tipo de base: E27



Efecto al encender

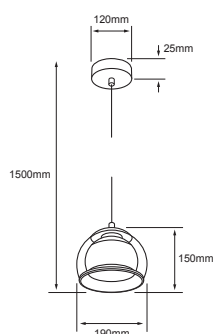

SPOK

60CTL8325MVCR Cristal / Cromo

POTENCIA: 60 W máx.

LÁMPARA SUGERIDA: Filamento LED 8.5 W x 2

VOLTS: 100-240 V ~

Tipo de lámpara: Opcional (No incluida)

Tipo de base: E27

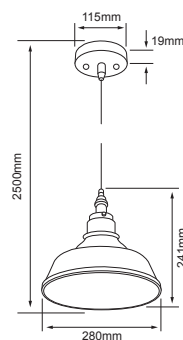

MAIA II

20CTL817MVCT Cristal Transparente

POTENCIA: 60 W máx.

LÁMPARA SUGERIDA: Filamento LED 8.5 W

VOLTS: 100-240 V ~

Tipo de lámpara: Opcional (No incluida)

Tipo de base: E27

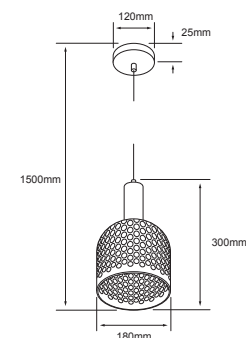

ITOA

60CTL8326MVDCH Humo

POTENCIA: 60 W máx.

LÁMPARA SUGERIDA: Filamento LED 8.5 W

VOLTS: 100-240 V ~

Tipo de lámpara: Opcional (No incluida)

Tipo de base: E27

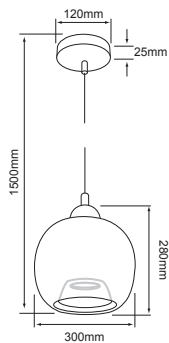

ATENEA

60CTL8172MVCA Cristal Ámbar

POTENCIA: 60 W máx.

LÁMPARA SUGERIDA: Filamento LED 8.5 W

VOLTS: 100-240 V ~

Tipo de lámpara: Opcional (No incluida)

Tipo de base: E27

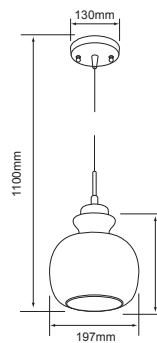

MINERVA

60CTL8173MVCA Cristal Ámbar

POTENCIA: 60 W máx.

LÁMPARA SUGERIDA: Filamento LED 8.5 W

VOLTS: 100-240 V ~

Tipo de lámpara: Opcional (No incluida)

Tipo de base: E27

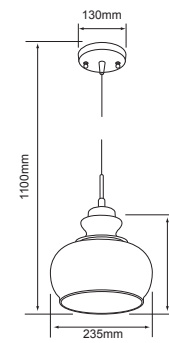

PERSEUS

60CTL8174MVCA Cristal Ámbar

POTENCIA: 60 W máx.

LÁMPARA SUGERIDA: Filamento LED 8.5 W

VOLTS: 100-240 V ~

Tipo de lámpara: Opcional (No incluida)

Tipo de base: E27



Efecto al encender

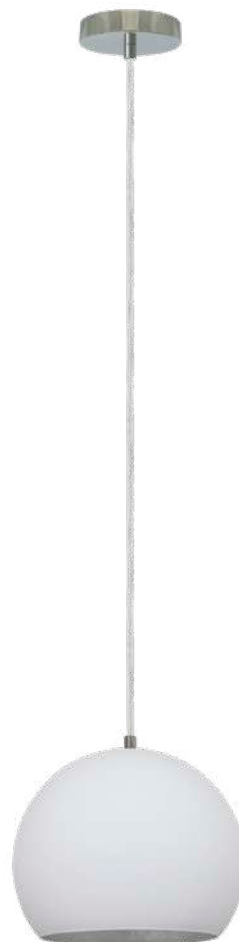

Efecto al encender

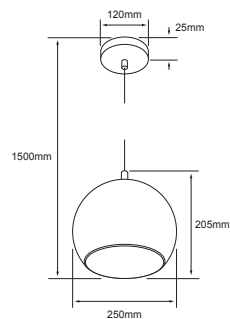

HUNA

60CTL7423MVCLU Blanco/Dorado

POTENCIA: 60 W máx.

LÁMPARA SUGERIDA: Filamento LED 8.5 W

VOLTS: 100-240 V ~

Tipo de lámpara: Opcional (No incluida)

Tipo de base: E27

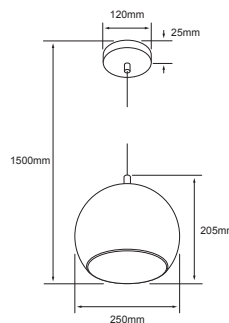

HUNA

60CTL7424MVCLU Blanco/Plata

POTENCIA: 60 W máx.

LÁMPARA SUGERIDA: Filamento LED 8.5 W

VOLTS: 100-240 V ~

Tipo de lámpara: Opcional (No incluida)

Tipo de base: E27

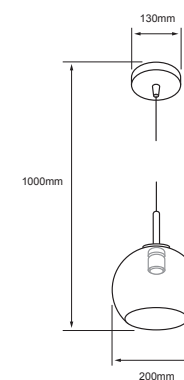

CORDELIA I

60CTL8321MVDCT Dorado

POTENCIA: 60 W máx.

LÁMPARA SUGERIDA: Filamento LED 8.5 W

VOLTS: 100-240 V ~

Tipo de lámpara: Opcional (No incluida)

Tipo de base: E27

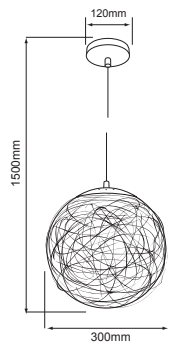

BASTIA

60CTL6021MVAL Aluminio

POTENCIA: 60 W máx.
LÁMPARA SUGERIDA: Filamento LED 8.5 W
VOLTS: 100-240 V ~

Tipo de lámpara: Opcional (No incluida)
Tipo de base: E27

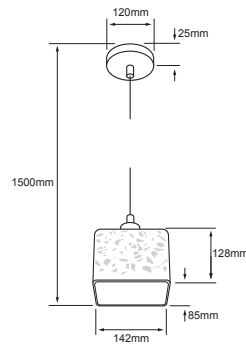

DIONE I

60CTL8350MVCB Blanco

POTENCIA: 60 W máx.
LÁMPARA SUGERIDA: Filamento LED 8.5 W
VOLTS: 100-240 V ~

Tipo de lámpara: Opcional (No incluida)
Tipo de base: E27

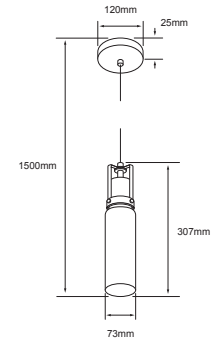

JABBA

60CTL1704MVNOP Negro/Opalino

POTENCIA: 60 W máx.
LÁMPARA SUGERIDA: Filamento LED 8.5 W
VOLTS: 100-240 V ~

Tipo de lámpara: Opcional (No incluida)
Tipo de base: E27

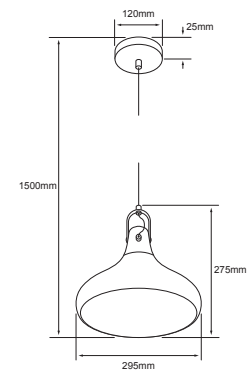

JISHU

60CTL818MVDB  Blanco / Dorado

POTENCIA: 60 W máx.

LÁMPARA SUGERIDA: Filamento LED 8.5 W

VOLTS: 100-240 V ~

Tipo de lámpara: Opcional (No incluida)

Tipo de base: E27

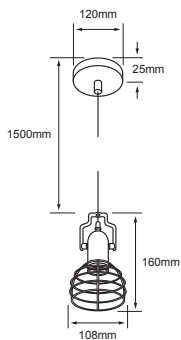

KOEIA I

60CTL6123MVBA ■ Bronce antiguo / Negro

POTENCIA: 60 W máx.

LÁMPARA SUGERIDA: Filamento LED 8.5 W

VOLTS: 100-240 V ~

Tipo de lámpara: Opcional (No incluida)

Tipo de base: E27

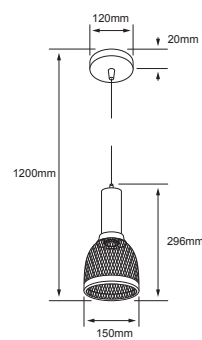

ALPHER

60CTL1947MVCN ■ Cemento / Negro

POTENCIA: 60 W máx.

LÁMPARA SUGERIDA: Filamento LED 8.5 W

VOLTS: 100-240 V ~

Tipo de lámpara: Opcional (No incluida)

Tipo de base: E27

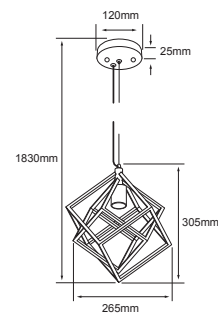

MERAK

60CTL6130MVN ■ Negro

POTENCIA: 60 W máx.

LÁMPARA SUGERIDA: Filamento LED 8.5 W

VOLTS: 100-240 V ~

Tipo de lámpara: Opcional (No incluida)

Tipo de base: E27

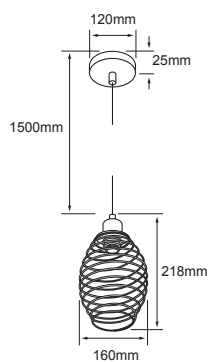

KITAL III

60CTL6128MVN ■ Negro

POTENCIA: 60 W máx.

LÁMPARA SUGERIDA: Filamento LED 8.5 W

VOLTS: 100-240 V ~

Tipo de lámpara: Opcional (No incluida)

Tipo de base: E27

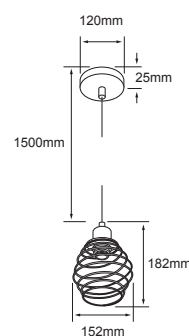

KITAL II

60CTL6127MVN ■ Negro

POTENCIA: 60 W máx.

LÁMPARA SUGERIDA: Filamento LED 8.5 W

VOLTS: 100-240 V ~

Tipo de lámpara: Opcional (No incluida)

Tipo de base: E27

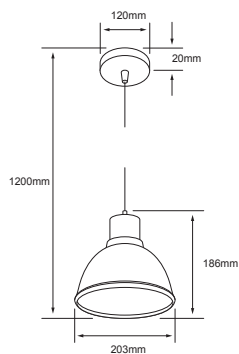

GLOAS I

60CTL3313MVMN ■ Negro

60CTL3313MVMRS ■ Rosa

POTENCIA: 60 W máx.

LÁMPARA SUGERIDA: Filamento LED 8.5 W

VOLTS: 100-240 V ~

Tipo de lámpara: Opcional (No incluida)

Tipo de base: E27

Atenuable: No

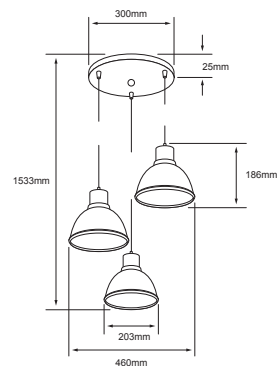

GLOAS II

180CTL3313MVMN ■ Negro

180CTL3313MVMRS ■ Rosa

POTENCIA: 60 W máx.

LÁMPARA SUGERIDA: Filamento LED 8.5 W x 3

VOLTS: 100-240 V ~

Tipo de lámpara: Opcional (No incluida)

Tipo de base: E27

Atenuable: No



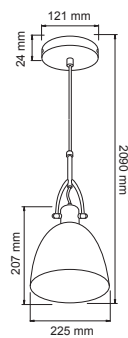
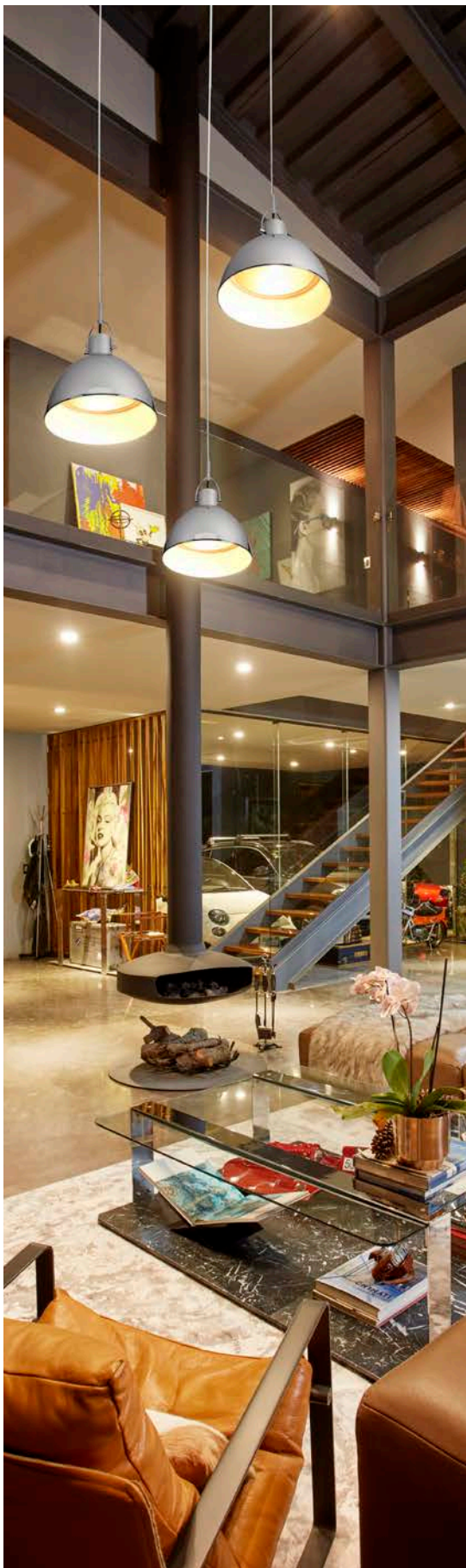

BAMBA I

CTL-8215/CR Cromado

POTENCIA: 60 W máx.

LÁMPARA SUGERIDA: Filamento LED 8.5 W

VOLTS: 100-240 V ~

Tipo de lámpara: Opcional (No incluida)

Tipo de base: E27

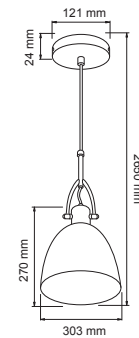

BAMBA II

CTL-8220/CR Cromado

POTENCIA: 60 W máx.

LÁMPARA SUGERIDA: Filamento LED 8.5 W

VOLTS: 100-240 V ~

Tipo de lámpara: Opcional (No incluida)

Tipo de base: E27

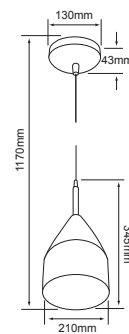
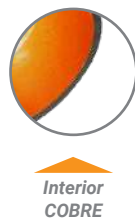
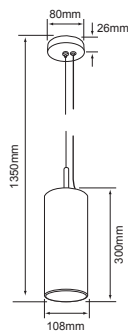

AUVA III

20CTL154MVB Blanco

20CTL154MVN Negro

POTENCIA: 60 W máx.

LÁMPARA SUGERIDA: Filamento LED 8.5 W

VOLTS: 100-240 V ~

Tipo de lámpara: Opcional (No incluida)

Tipo de base: E27

AUVA

CTL-7432/B Blanco

CTL-7432/N Negro

POTENCIA: 60 W máx.

LÁMPARA SUGERIDA: Filamento LED 8.5 W

VOLTS: 100-240 V ~

Tipo de lámpara: Opcional (No incluida)

Tipo de base: E27

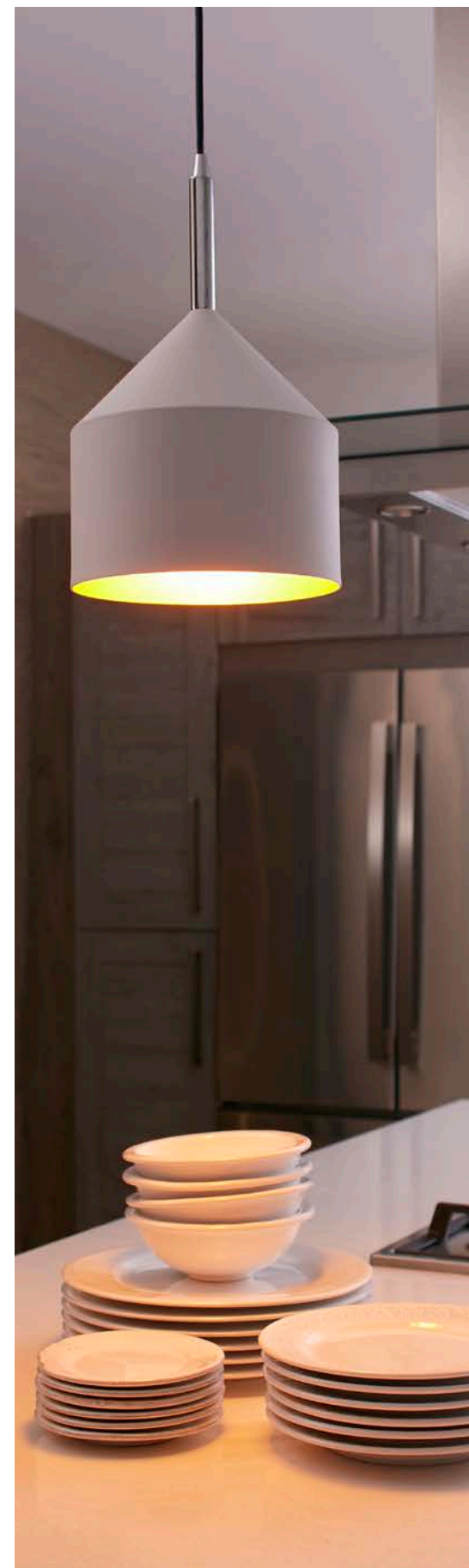



Interior
ORO

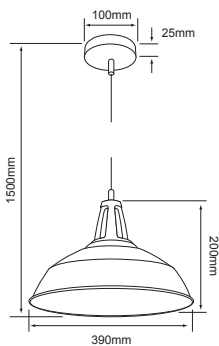

AGORA

60CTL1300MVN ■ Negro Mate

POTENCIA: 60 W máx.
LÁMPARA SUGERIDA: Filamento LED 8.5 W
VOLTS: 100-240 V ~

Tipo de lámpara: Opcional (No incluida)
Tipo de base: E27



Interior
ORO

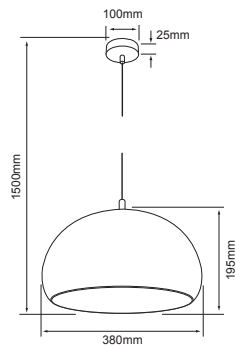

AGORA II

20CTL1941MVN ■ Negro Mate / Interior Dorado

POTENCIA: 60 W máx.
LÁMPARA SUGERIDA: Filamento LED 8.5 W
VOLTS: 100-240 V ~

Tipo de lámpara: Opcional (No incluida)
Tipo de base: E27

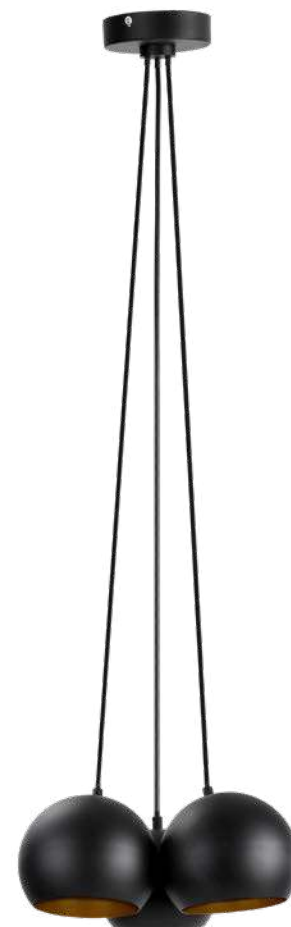

Interior
ORO

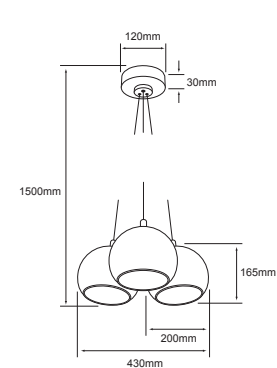

AGORA III

20CTL8187MVN ■ Negro Mate

POTENCIA: 60 W máx.
LÁMPARA SUGERIDA: Filamento LED 8.5 W x 3
VOLTS: 100-240 V ~

Tipo de lámpara: Opcional (No incluida)
Tipo de base: E27

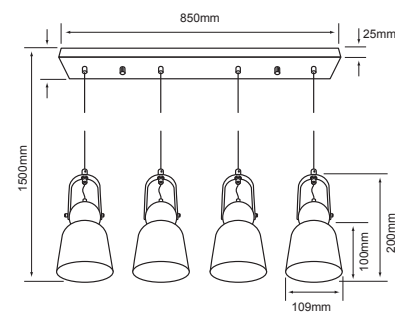
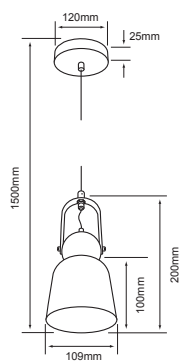

RAN I

60CTL8001MVN ■ Negro Mate / Interior Dorado

POTENCIA: 60 W máx.

LÁMPARA SUGERIDA: Filamento LED 8.5 W

VOLTS: 100-240 V ~

Tipo de lámpara: Opcional (No incluida)

Tipo de base: E27

RAN II

240CTL8004MVN ■ Negro Mate / Interior Dorado

POTENCIA: 240 W máx.

LÁMPARA SUGERIDA: Filamento LED 8.5 W x 4

VOLTS: 100-240 V ~

Tipo de lámpara: Opcional (No incluida)

Tipo de base: E27 X 4

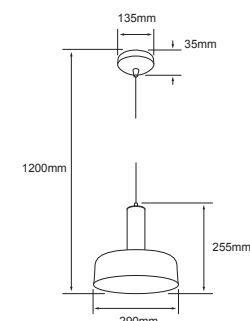
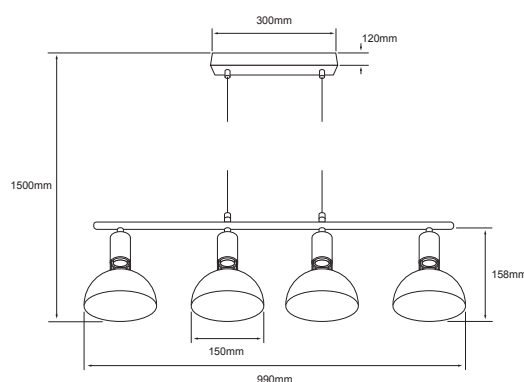
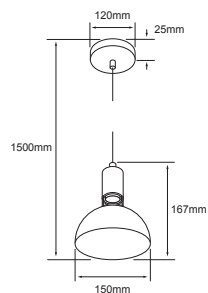
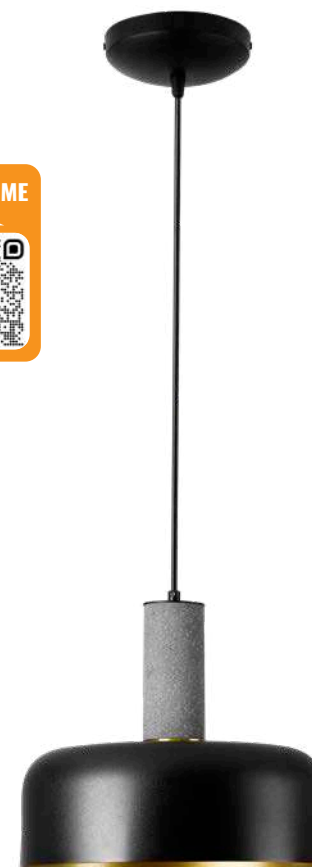

ARNEB I

60CTL8002MVN Negro/Dorado

POTENCIA: 60 W máx.

LÁMPARA SUGERIDA: **Filamento LED 8.5 W**
VOLTS: 100-240 V ~

Tipo de lámpara: Opcional (No incluida)

Tipo de base: E27

ARNEB II

240CTL8002MVN Negro/Dorado

POTENCIA: 240 W máx.

LÁMPARA SUGERIDA: **Filamento LED 8.5 W x 4**
VOLTS: 100-240 V ~

Tipo de lámpara: Opcional (No incluida)

Tipo de base: E27

Atenuable: No

BERNA

60CTL3312MVCN Cemento / Negro

POTENCIA: 60 W máx.

LÁMPARA SUGERIDA: **Filamento LED 8.5 W**
VOLTS: 100-240 V ~

Tipo de lámpara: Opcional (No incluida)

Tipo de base: E27



Interior
COBRE

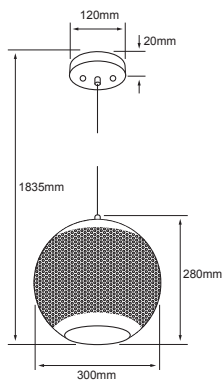

RIGIL

60CTL1945MVN ■ Negro

POTENCIA: 60 W máx.

LÁMPARA SUGERIDA: Filamento LED 8.5 W

VOLTS: 100-240 V ~

Tipo de lámpara: Opcional (No incluida)

Tipo de base: E27

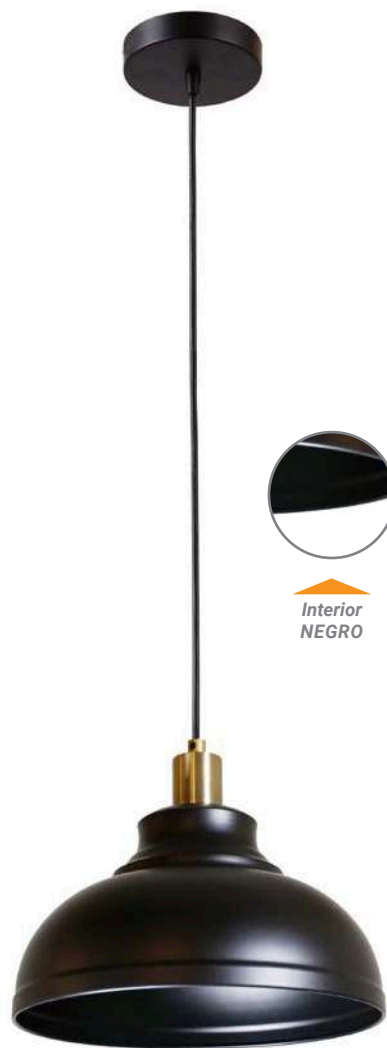

Interior
NEGRO

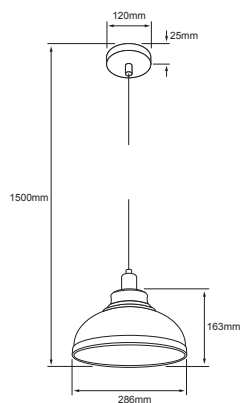

EIRENE

60CTL1943MVN ■ Negro

POTENCIA: 60 W máx.

LÁMPARA SUGERIDA: Filamento LED 8.5 W

VOLTS: 100-240 V ~

Tipo de lámpara: Opcional (No incluida)

Tipo de base: E27



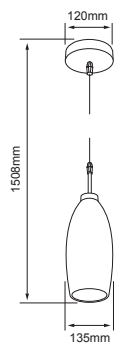

MARUK

60CTL1000MVOP Cristal opalino

POTENCIA: 60 W máx.

LÁMPARA SUGERIDA: Filamento LED 8.5 W

VOLTS: 100-240 V ~

Tipo de lámpara: Opcional (No incluida)

Tipo de base: E27

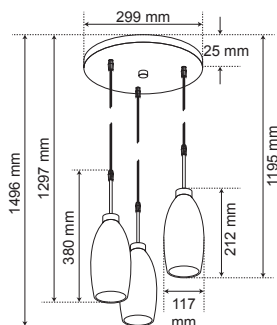

MARUK II

180CTL1003MVOP Cristal opalino

POTENCIA: 180 W máx.

LÁMPARA SUGERIDA: Filamento LED 8.5 W x 3

VOLTS: 100-240 V ~

Tipo de lámpara: Opcional (No incluida)

Tipo de base: E27 x 3

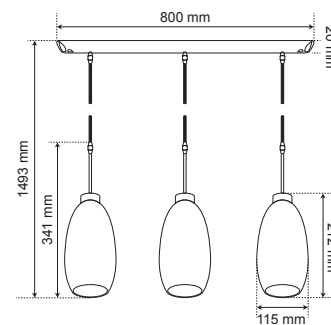

MARUK III

180CTL1033MVOP Cristal opalino

POTENCIA: 180 W máx.

LÁMPARA SUGERIDA: Filamento LED 8.5 W x 3

VOLTS: 100-240 V ~

Tipo de lámpara: Opcional (No incluida)

Tipo de base: E27 x 3

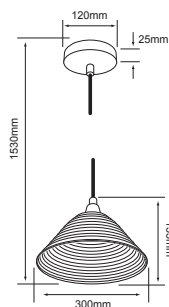
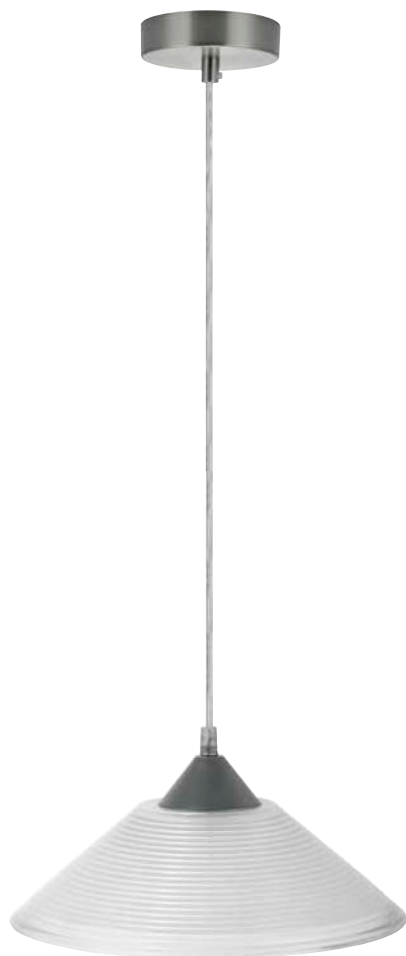

BAMIRA

60CTL0006MVOP Cristal opalino

POTENCIA: 60 W máx.

LÁMPARA SUGERIDA: Filamento LED 8.5 W

VOLTS: 100-240 V ~

Tipo de lámpara: Opcional (No incluida)

Tipo de base: E27

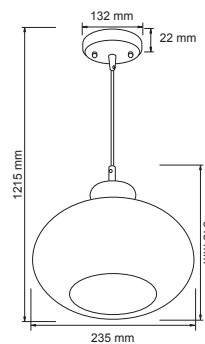

LUXOR

CTL-8052/OP Cristal opalino

POTENCIA: 60 W máx.

LÁMPARA SUGERIDA: Filamento LED 8.5 W

VOLTS: 100-240 V ~

Tipo de lámpara: Opcional (No incluida)

Tipo de base: E27

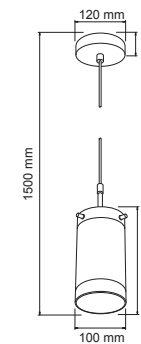

BAMBERA

60CTL0003MVOP Cristal opalino

POTENCIA: 60 W máx.

LÁMPARA SUGERIDA: Filamento LED 8.5 W

VOLTS: 100-240 V ~

Tipo de lámpara: Opcional (No incluida)

Tipo de base: E27

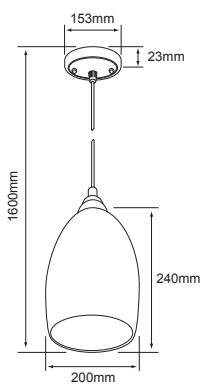

MASSA

20CTL1900MVAM Cristal ámbar

20CTL1900MVOP Cristal opalino

POTENCIA: 60 W máx.

LÁMPARA SUGERIDA: **Filamento LED 8.5 W**

VOLTS: 100-240 V ~

Tipo de lámpara: Opcional (No incluida)

Tipo de base: E27

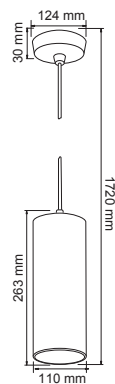

LERIDA

CTL-8100/S Cristal opalino

POTENCIA: 60 W máx.

LÁMPARA SUGERIDA: **Filamento LED 8.5 W**

VOLTS: 100-240 V ~

Tipo de lámpara: Opcional (No incluida)

Tipo de base: E27

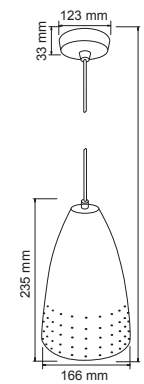

LORETO

CTL-7430/S Satinado

POTENCIA: 60 W máx.

LÁMPARA SUGERIDA: **Filamento LED 8.5 W**

VOLTS: 100-240 V ~

Tipo de lámpara: Opcional (No incluida)

Tipo de base: E27

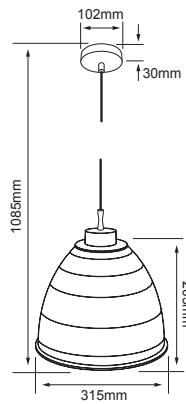

LUCCA

CTL-8070/S PC rayado

POTENCIA: 60 W máx.

LÁMPARA SUGERIDA: Filamento LED 8.5 W

VOLTS: 100-240 V ~

Tipo de lámpara: Opcional (No incluida)

Tipo de base: E27

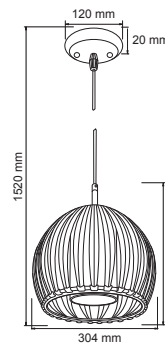

BAMIO

60CTL8062MVCL PC / Cristal opalino

POTENCIA: 60 W máx.

LÁMPARA SUGERIDA: Filamento LED 8.5 W

VOLTS: 100-240 V ~

Tipo de lámpara: Opcional (No incluida)

Tipo de base: E27



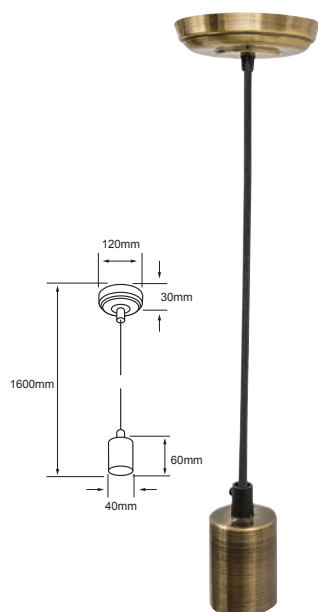

60SOCK055MVE27HA ■ Hierro antiguo

POTENCIA: 60 W máx.
LÁMPARA SUGERIDA: Filamento
LED 8.5 W
VOLTS: 100-240 V ~

Tipo de lámpara: Opcional (No incluida)
Tipo de base: E27

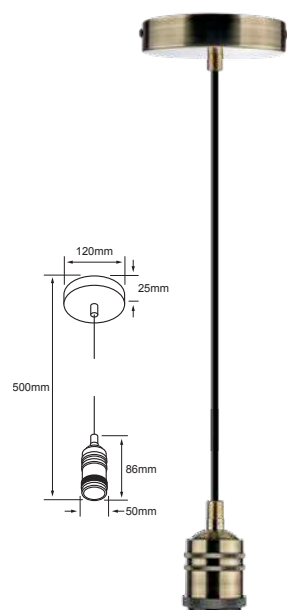

60SOCK111MVE27HA ■ Hierro antiguo

POTENCIA: 60 W máx.
LÁMPARA SUGERIDA: Filamento
LED 8.5 W
VOLTS: 100-240 V ~

Tipo de lámpara: Opcional (No incluida)
Tipo de base: E27

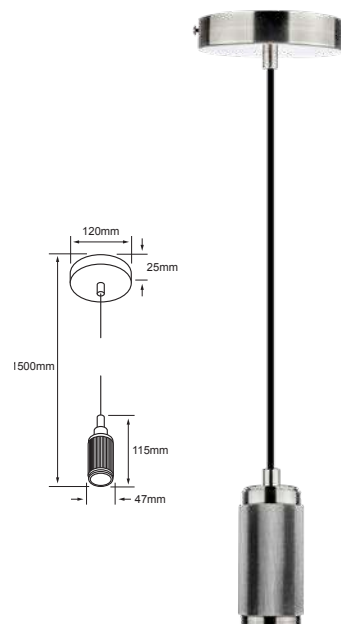

60SOCK110MVE27HA ■ Hierro antiguo

POTENCIA: 60 W máx.
LÁMPARA SUGERIDA: Filamento
LED 8.5 W
VOLTS: 100-240 V ~

Tipo de lámpara: Opcional (No incluida)
Tipo de base: E27

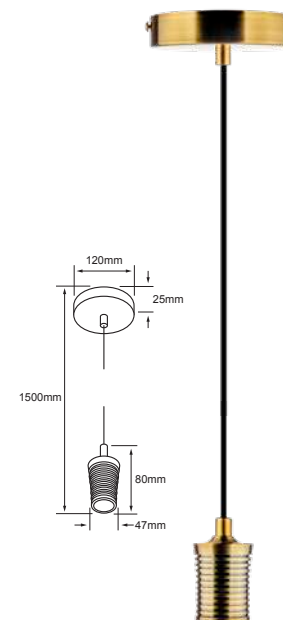

60SOCK112MVE270 ■ Oro

POTENCIA: 60 W máx.
LÁMPARA SUGERIDA: Filamento
LED 8.5 W
VOLTS: 100-240 V ~

Tipo de lámpara: Opcional (No incluida)
Tipo de base: E27

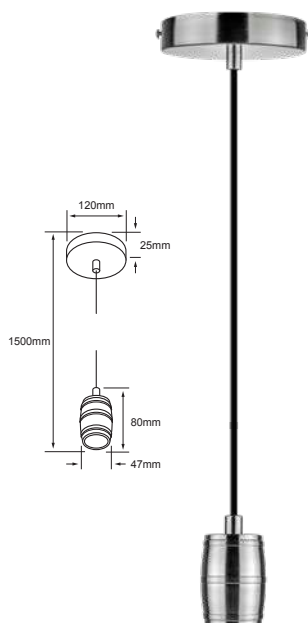

60SOCK113MVE27S ■ Satin

POTENCIA: 60 W máx.
LÁMPARA SUGERIDA: Filamento
LED 8.5 W
VOLTS: 100-240 V ~

Tipo de lámpara: Opcional (No incluida)
Tipo de base: E27

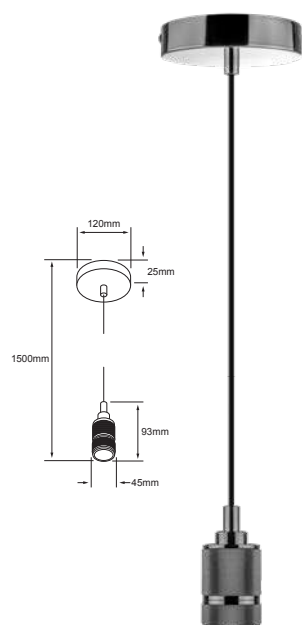

60SOCK115MVE27S ■ Satin

POTENCIA: 60 W máx.
LÁMPARA SUGERIDA: Filamento
LED 8.5 W
VOLTS: 100-240 V ~

Tipo de lámpara: Opcional (No incluida)
Tipo de base: E27

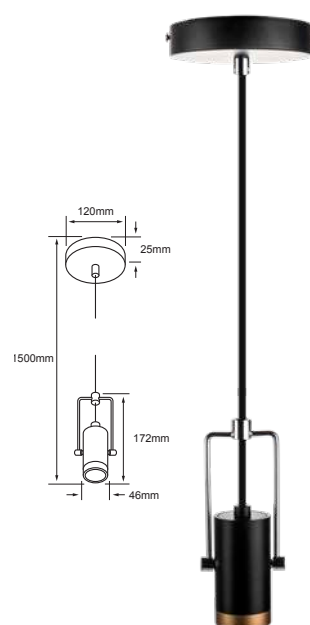

60SOCK114MVE27N ■ Negro/Bronce

POTENCIA: 60 W máx.
LÁMPARA SUGERIDA: Filamento
LED 8.5 W
VOLTS: 100-240 V ~

Tipo de lámpara: Opcional (No incluida)
Tipo de base: E27

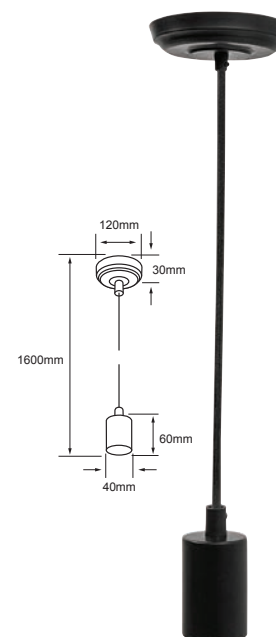

60SOCK044MVE27N ■ Negro

POTENCIA: 60 W máx.
LÁMPARA SUGERIDA: Filamento
LED 8.5 W
VOLTS: 100-240 V ~

Tipo de lámpara: Opcional (No incluida)
Tipo de base: E27

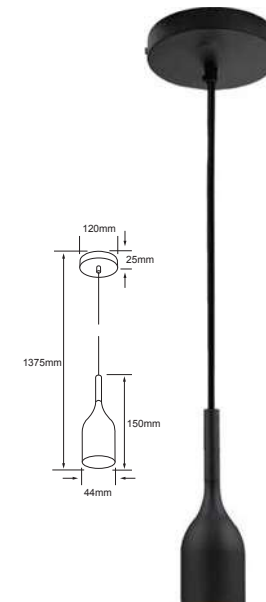

60SOCK106MVE27N ■ Negro

POTENCIA: 60 W máx.
LÁMPARA SUGERIDA: Filamento
LED 8.5 W
VOLTS: 100-240 V ~

Tipo de lámpara: Opcional (No incluida)
Tipo de base: E27



CAMBIO DE TEMPERATURA
3 000 K

4 000 K

6 500 K



IMAI II

5DTTLLED11DCCCB 5DTTLLED11DCCBBA 5DTTLLED11DCCCD 5DTTLLED11DCCCN 5DTTLLED11DCCCP

Blanco Bronce antiguo dorado Negro Plata

Seleccionable:
3 000 K / 4 000 K /
6 500 K

POTENCIA: 5 W máx.
LUMENS: 220 lm
VOLTS: 5 VCD

Vida útil: 20 000 h IRC: 80 Ángulo: 360°

Tipo de lámpara: LED Integrado

Atenuable: Si

CCT intercambiable al toque, 4to apagado.

Toque sostenido dimea. Alimentación via USB.

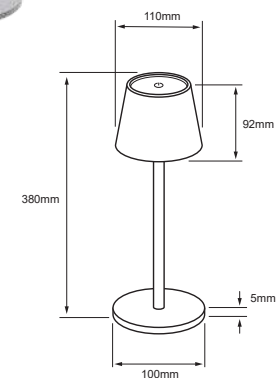

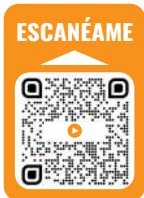

IMAI III

3DTTLLED12DCCCB **3DTTLLED12DCCBA** **3DTTLLED12DCCCD** **3DTTLLED12DCCCN** **3DTTLLED12DCCPL**

Blanco Bronce antiguo dorado Negro Plata

Seleccionable:
3 000 K / 4 000 K /
6 500 K

POTENCIA: 3 W
LUMENS: 60 lm
VOLTS: 5 VCD

Vida útil: 20 000 h | IRC: 80 | Ángulo: 360°

Tipo de lámpara: LED Integrado

Atenuable: Si

CCT intercambiable al toque, 4to apagado.

Toque sostenido dimeá.

Incluye switch de apagado general.

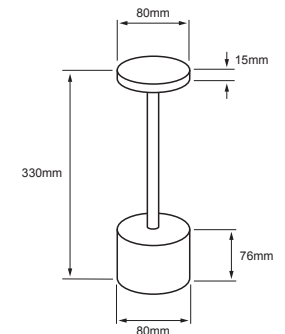

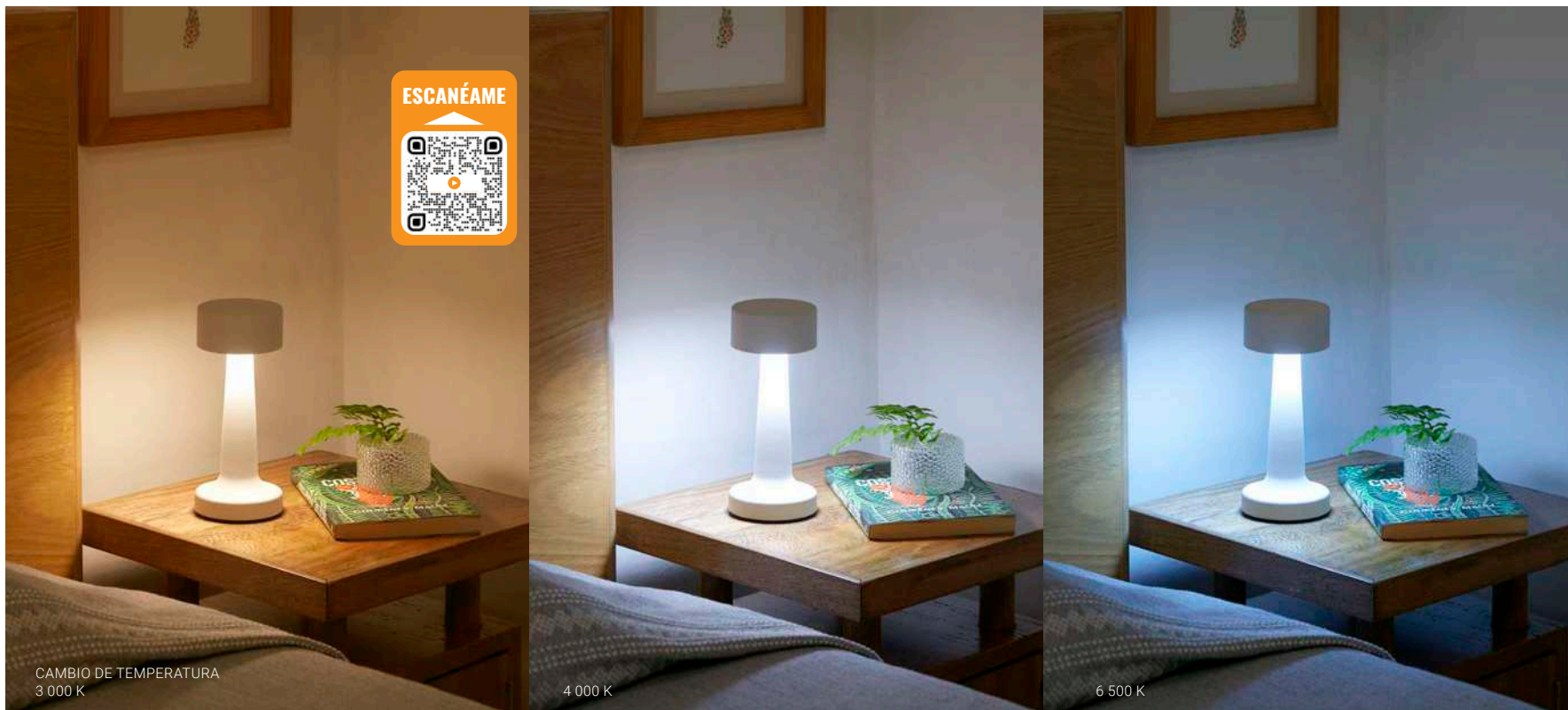

CAMBIO DE TEMPERATURA
3 000 K

4 000 K

6 500 K



IMAI

3D TTLLED10DCCCB 3D TTLLED10DCCBA 3D TTLLED10DCCCB 3D TTLLED10DCCCN 3D TTLLED10DCCCP

Blanco Bronce antiguo dorado Negro Plata

●●● Seleccionable:
3 000 K / 4 000 K /
6 500 K

POTENCIA: 3 W
LUMENS: 60 lm
VOLTS: 5 VCD

Vida útil: 20 000 h | IRC: 80 | Ángulo: 360°

Tipo de lámpara: LED Integrado

Atenuable: Si

CCT intercambiable al toque, 4to apagado.
Toque sostenido dimeca.
Incluye switch de apagado general.

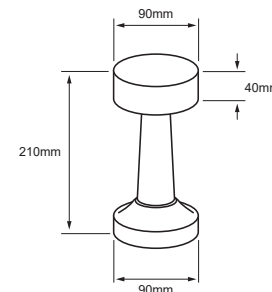

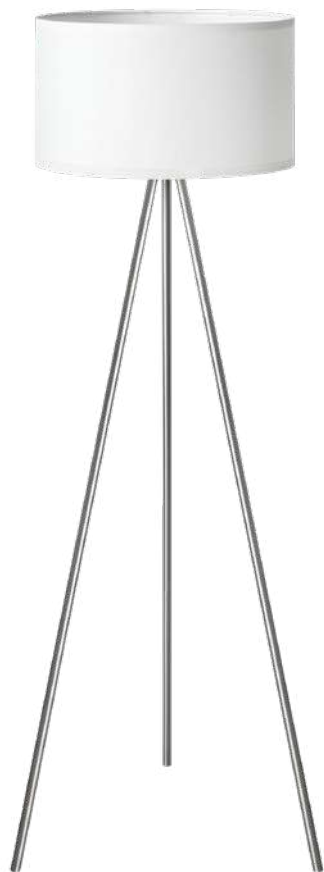

CHAMUK

60LPT1186MVS

Blanco

60LPT1186MVMA

Blanco y madera

POTENCIA: 60 W máx.

LÁMPARA SUGERIDA: LED de 8.5 W

VOLTS: 100-240 V ~

Tipo de lámpara: Opcional (No incluida)

Tipo de base: E27

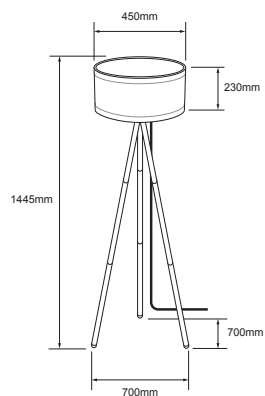

CHECHIA

60LPT1184MVN

Negro y dorado

POTENCIA: 60 W máx.

LÁMPARA SUGERIDA: LED de 8.5 W

VOLTS: 100-240 V ~

Tipo de lámpara: Opcional (No incluida)

Tipo de base: E27

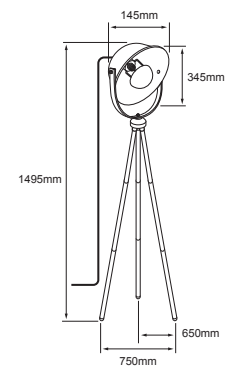

PLAFÓN

LAS LUMINARIAS DE PLAFÓN SON DISPOSITIVOS DE ILUMINACIÓN **DISEÑADOS PARA INSTALARSE DE MANERA SOBREPUESTA** EN EL TECHO O EN LA SUPERFICIE DE UNA ESTRUCTURA, GENERALMENTE SON LUMINARIAS CON CUERPOS OPALINOS PARA EMITIR ILUMINACIÓN DE AMBIENTE. POR SUS CARACTERÍSTICAS ÓPTICAS SON MUY UTILIZADAS EN ESPACIOS DONDE SE REQUIERE CUBRIR ESPACIOS CON LUZ GENERAL. DEBIDO A SUS CARACTERÍSTICAS DE INSTALACIÓN QUE NO REQUIEREN EMPOTRARSE SON MUY USADAS PARA **INSTALARSE DIRECTAMENTE SOBRE LA LOSA DE CONCRETO**.

Características generales de Plafón

LED INTEGRADO:

Podemos encontrar luminarias para sobreponer en plafón que cuentan con LED integrado, lo que puede hacer de estos diseños más versátiles y compactos debido a que no requiere albergar una fuente de luz externa para funcionar.

LÁMPARA REMPLAZABLE:

También existen las versiones para funcionar con lámparas intercambiables, generalmente utilizan un bombillo tradicional conocido técnicamente como A19 con el socket de rosca E27. Gracias a esta característica de ser intercambiable podemos utilizar lámparas con distintas características como tonalidades de blancos o colores.

Debido a sus características ópticas de emisión de luz difusa, estas luminarias tienen un rango muy amplio de aplicación para ser usadas en cocinas, salas, comedores, recámaras o cualquier espacio que requiera una iluminación general suave.



CUJAM I NUEVO

24PTLLED1145CCMVB **24PTLLED1145CCMVN**

Blanco Negro

LUMENS: 1000 lm LUMENS: 750 lm

●●● Seleccionable: POTENCIA: 24 W
3 000 K / 4 000 K / VOLTS: 100-240 V ~
6 500 K

Vida útil: 30 000 h IRC: 80 Ángulo: 120°

Tipo de lámpara: LED integrado

Atenuable: No

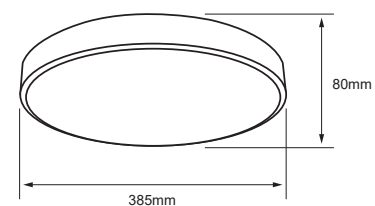

CUJAM II NUEVO

36PTLLED1145CCMVB **36PTLLED1145CCMVN**

Blanco Negro

LUMENS: 2100 lm LUMENS: 1700 lm

●●● Seleccionable: POTENCIA: 36 W
3 000 K / 4 000 K / VOLTS: 100-240 V ~
6 500 K

Vida útil: 30 000 h IRC: 80 Ángulo: 120°

Tipo de lámpara: LED integrado

Atenuable: No

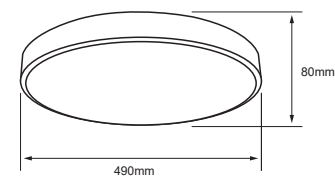

COCIBOLA I NUEVO

36PTLLED1144CCMVS **24PTLLED1144CCMVS** Satinado

LUMENS: 1900 lm LUMENS: 1200 lm Satinado

●●● Seleccionable: POTENCIA: 36 W
3 000 K / 4 000 K / VOLTS: 100-240 V ~
6 500 K

Vida útil: 30 000 h IRC: 80 Ángulo: 120°

Tipo de lámpara: LED integrado

Atenuable: No

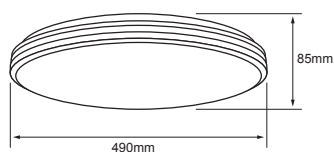

CITALA NUEVO

24PTLLED1143CCMVS Satinado

●●● Seleccionable: POTENCIA: 24 W
3 000 K / 4 000 K / LUMENS: 1450 lm
6 500 K VOLTS: 100-240 V ~

Vida útil: 30 000 h IRC: 80 Ángulo: 120°

Tipo de lámpara: LED integrado

Atenuable: No

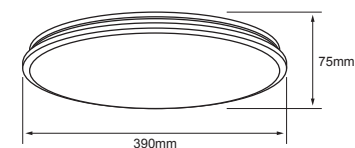

MARFIK

21PTLLED1035VCCCF Café

21PTLLED1035VCCNI Negro

●●● Seleccionable:
3 000 K / 4 000 K /
6 500 K

POTENCIA: 21 W máx.
LUMENS: 1287 lm /
1398 lm / 1361 lm
VOLTS: 127 V ~

Vida útil: 25 000 h | IRC: 90 | Ángulo: 120°

Tipo de lámpara: LED Integrado

Atenuable: No

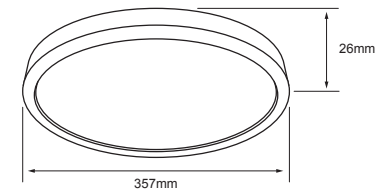

GUDJA

18PTLLED1947MVCCB Blanco

18PTLLED1947MVCCN Negro

●●● Seleccionable:
3 000 K / 4 000 K /
6 500 K

POTENCIA: 20 W máx.
LUMENS: 600-750 lm
VOLTS: 100-240 V ~

Vida útil: 10 000 h | IRC: 80

Tipo de lámpara: LED Integrado

Atenuable: No

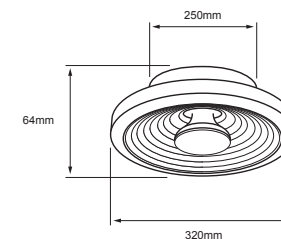

Efecto de Luz



Switch Posterior

GUDJA

20PTLLED201VCCB Blanco

●●● Seleccionable:
3 000 K / 4 000 K /
6 500 K

POTENCIA: 20 W máx.
LUMENS: 2000-5200 lm
VOLTS: 127 V ~

Vida útil: 10 000 h | IRC: 80

Tipo de lámpara: LED Integrado

Atenuable: No

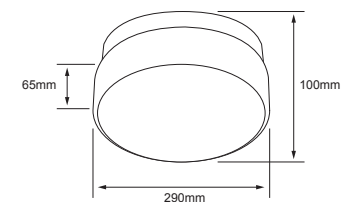

CAMBIO DE TEMPERATURA
3 000 K

4 000 K

6 500 K



SATELITE II

PTLLED-005/30/N

■ Negro

● Luz cálida brillante 3 000 K

POTENCIA: 25 W
LUMENS: 1800 lm
VOLTS: 100-240 V ~

Vida útil: 40 000 h | IRC: 80 | Ángulo: 120°

Tipo de lámpara: LED Integrado

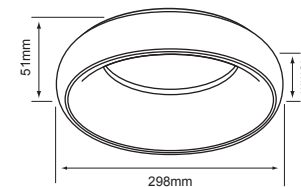

ANSER

FC-LEDRL/004/30

FC-LEDRL/004/65

□ Blanco

● Luz cálida brillante 3 000 K

● Luz de día 6 500 K

LUMENS: 1100 lm

LUMENS: 1200 lm

POTENCIA: 16 W
VOLTS: 100-240 V ~

Vida útil: 15 000 h | IRC: 80 | Ángulo: 100°

Tipo de lámpara: LED Integrado

Atenuable: No

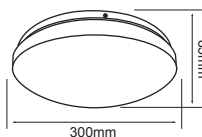

ANSER I

FC-LEDRL/004/30/B

FC-LEDRL/004/65/B

□ Blanco

● Luz cálida brillante 3 000 K

● Luz de día 6 500 K

LUMENS: 1100 lm

LUMENS: 1200 lm

POTENCIA: 16 W
VOLTS: 100-240 V ~

Vida útil: 15 000 h | IRC: 80 | Ángulo: 100°

Tipo de lámpara: LED Integrado

Atenuable: No

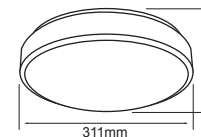

ANSER II

FC-LEDRL/004/30/S

FC-LEDRL/004/65/S

□ Blanco / Satin

● Luz cálida brillante 3 000 K

● Luz de día 6 500 K

LUMENS: 1100 lm

LUMENS: 1200 lm

POTENCIA: 16 W
VOLTS: 100-240 V ~

Vida útil: 15 000 h | IRC: 80 | Ángulo: 100°

Tipo de lámpara: LED Integrado

Atenuable: No

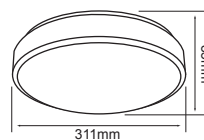

ANSER III

FC-LEDRL/004/30/R

FC-LEDRL/004/65/R

□ Blanco / Rojo

● Luz cálida brillante 3 000 K

● Luz de día 6 500 K

LUMENS: 1100 lm

LUMENS: 1200 lm

POTENCIA: 16 W
VOLTS: 100-240 V ~

Vida útil: 15 000 h | IRC: 80 | Ángulo: 100°

Tipo de lámpara: LED Integrado

Atenuable: No

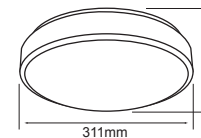



SIRIUS III

PTLLEDD-R/002/40/B Blanco

Luz neutra 4 000 K Luz cálida brillante 3 000 K Luz de día 6 500 K
POTENCIA: 12 W
LUMENS: 750 lm
VOLTS: 100-127 V ~

Vida útil: 15 000 h IRC: 80 Ángulo: 100°

Tipo de lámpara: LED Integrado

Atenuable: Si

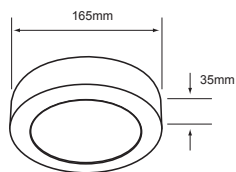

AUSTRAL

PTLLED/012/30 Blanco **PTLLED/012/65**

Luz cálida brillante 3 000 K Luz de día 6 500 K
LUMENS: 700 lm **LUMENS: 800 lm**

POTENCIA: 12 W
VOLTS: 100-240 V ~

Vida útil: 15 000 h IRC: 80 Ángulo: 100°

Tipo de lámpara: LED Integrado

Atenuable: No

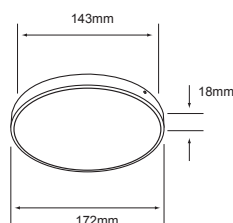
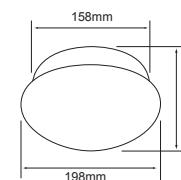

IBIZA

PTLLED-01RD/9W/30 **PTLLED-01RD/9W/65** Satinado

Luz cálida brillante 3 000 K Luz de día 6 500 K

POTENCIA: 9 W
LUMENS: 500 lm
VOLTS: 127 V ~

Vida útil: 25 000 h IRC: 80 Ángulo: 110°

Tipo de lámpara: LED Integrado

Atenuable: No

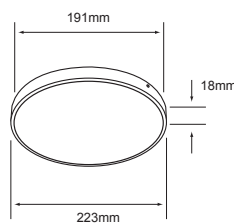

IBIZA I

PTLLED-01RD/12W/30 **PTLLED-01RD/12W/65** Satinado

Luz cálida brillante 3 000 K Luz de día 6 500 K

POTENCIA: 12 W
LUMENS: 700 lm
VOLTS: 127 V ~

Vida útil: 25 000 h IRC: 80 Ángulo: 110°

Tipo de lámpara: LED Integrado

Atenuable: No

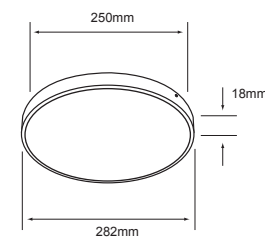

IBIZA II

PTLLED-01RD/15W/30 **PTLLED-01RD/15W/65** Satinado

Luz cálida brillante 3 000 K Luz de día 6 500 K

POTENCIA: 15 W
LUMENS: 900 lm
VOLTS: 127 V ~

Vida útil: 25 000 h IRC: 80 Ángulo: 110°

Tipo de lámpara: LED Integrado

Atenuable: No

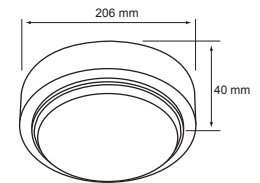

PADANG

PTLLED-1010/30	PTLLED-1010/65	<input type="checkbox"/> Blanco
10PTLLED1010MV30N	10PTLLED1010MV65N	<input checked="" type="checkbox"/> Negro

Luz cálida brillante 3 000 K Luz de día 6 500 K

POTENCIA: 10 W

LUMENS: 700 lm

VOLTS: 100-240 V ~

Vida útil: 25 000 h | IRC: 80 | Ángulo: 120°

Tipo de lámpara: LED Integrado

Atenuable: No

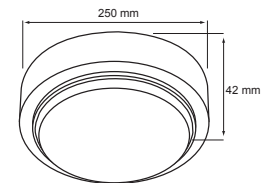

PADANG I

PTLLED-1015/65	<input type="checkbox"/> Blanco	
15PTLLED1015MV30N	15PTLLED1015MV65N	<input checked="" type="checkbox"/> Negro

Luz cálida brillante 3 000 K Luz de día 6 500 K

POTENCIA: 15 W

LUMENS: 1050 lm

VOLTS: 100-240 V ~

Vida útil: 25 000 h | IRC: 80 | Ángulo: 120°

Tipo de lámpara: LED Integrado

Atenuable: No

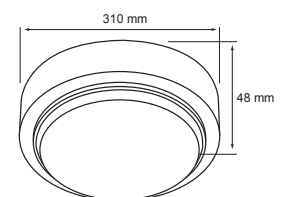

PADANG II

PTLLED-1020/30	PTLLED-1020/65	<input type="checkbox"/> Blanco
20PTLLED1020MV30N	20PTLLED1020MV65N	<input checked="" type="checkbox"/> Negro

Luz cálida brillante 3 000 K Luz de día 6 500 K

POTENCIA: 20 W

LUMENS: 1400 lm

VOLTS: 100-240 V ~

Vida útil: 25 000 h | IRC: 80 | Ángulo: 120°

Tipo de lámpara: LED Integrado

Atenuable: No



ANKAA I

6PTLLEDR30MVB	6PTLLEDR65MVB	<input type="checkbox"/> Blanco
6PTLLEDR30MVN	6PTLLEDR65MVN	<input checked="" type="checkbox"/> Negro

● Luz cálida brillante 3 000 K ● Luz de día 6 500 K

POTENCIA: 6 W
LUMENS: 400 lm
VOLTS: 100-240 V ~

Vida útil: 15 000 h | IRC: 80 | Ángulo: 100°

Tipo de lámpara: LED Integrado

Atenuable: No

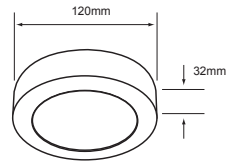

ANKAA II

12PTLLEDR30MVB	12PTLLEDR65MVB	<input type="checkbox"/> Blanco
12PTLLEDR30MVN	12PTLLEDR65MVN	<input checked="" type="checkbox"/> Negro

● Luz cálida brillante 3 000 K ● Luz de día 6 500 K

POTENCIA: 12 W
LUMENS: 800 lm
VOLTS: 100-240 V ~

Vida útil: 15 000 h | IRC: 80 | Ángulo: 100°

Tipo de lámpara: LED Integrado

Atenuable: No

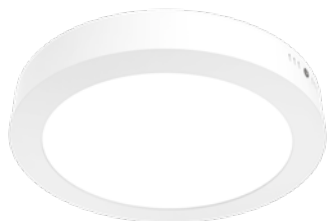
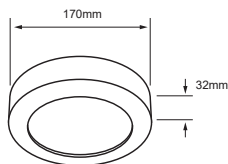

ANKAA III

18PTLLEDR30MVB	18PTLLEDR65MVB	<input type="checkbox"/> Blanco
18PTLLEDR30MVN	18PTLLEDR65MVN	<input checked="" type="checkbox"/> Negro

● Luz cálida brillante 3 000 K ● Luz de día 6 500 K

POTENCIA: 18 W
LUMENS: 1200 lm
VOLTS: 100-240 V ~

Vida útil: 15 000 h | IRC: 80 | Ángulo: 100°

Tipo de lámpara: LED Integrado

Atenuable: No

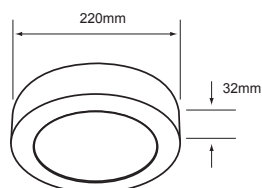

ANKAA IV

24PTLLEDR30MVB	24PTLLEDR65MVB	<input type="checkbox"/> Blanco
24PTLLEDR30MVN	24PTLLEDR65MVN	<input checked="" type="checkbox"/> Negro

● Luz cálida brillante 3 000 K ● Luz de día 6 500 K

POTENCIA: 24 W
LUMENS: 1600 lm
VOLTS: 100-240 V ~

Vida útil: 15 000 h | IRC: 80 | Ángulo: 150°

Tipo de lámpara: LED Integrado

Atenuable: No

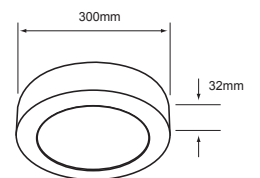

VIDEOTIPS

¿Cómo instalar tus lámparas de plafón LED para sobroponer en techo ANKAA?

Además te ayudamos a encontrar la iluminación adecuada para tus espacios.





ALGEDI I

6PTLLEDC30MVB	6PTLLEDC65MVB	<input type="checkbox"/> Blanco
6PTLLEDC30MVN	6PTLLEDC65MVN	<input checked="" type="checkbox"/> Negro

● Luz cálida brillante 3 000 K ● Luz de día 6 500 K

POTENCIA: 6 W

LUMENS: 400 lm

VOLTS: 100-240 V ~

Vida útil: 15 000 h IRC: 80 Ángulo: 100°

Tipo de lámpara: LED Integrado

Atenuable: No

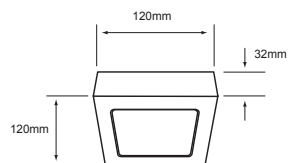

ALGEDI II

12PTLLEDC30MVB	12PTLLEDC65MVB	<input type="checkbox"/> Blanco
12PTLLEDC30MVN	12PTLLEDC65MVN	<input checked="" type="checkbox"/> Negro

● Luz cálida brillante 3 000 K ● Luz de día 6 500 K

POTENCIA: 12 W

LUMENS: 800 lm

VOLTS: 100-240 V ~

Vida útil: 15 000 h IRC: 80 Ángulo: 100°

Tipo de lámpara: LED Integrado

Atenuable: No

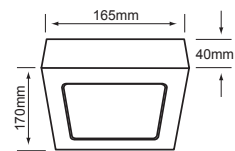

ALGEDI III

18PTLLEDC30MVB	18PTLLEDC65MVB	<input type="checkbox"/> Blanco
18PTLLEDC30MVN	18PTLLEDC65MVN	<input checked="" type="checkbox"/> Negro

● Luz cálida brillante 3 000 K ● Luz de día 6 500 K

POTENCIA: 18 W

LUMENS: 1200 lm

VOLTS: 100-240 V ~

Vida útil: 15 000 h IRC: 80 Ángulo: 100°

Tipo de lámpara: LED Integrado

Atenuable: No

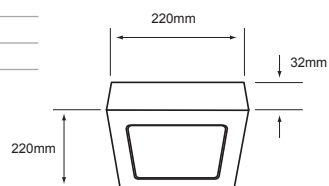

ALGEDI IV

24PTLLEDC30MVB	24PTLLEDC65MVB	<input type="checkbox"/> Blanco
24PTLLEDC30MVN	24PTLLEDC65MVN	<input checked="" type="checkbox"/> Negro

● Luz cálida brillante 3 000 K ● Luz de día 6 500 K

POTENCIA: 24 W

LUMENS: 1600 lm

VOLTS: 100-240 V ~

Vida útil: 15 000 h IRC: 80 Ángulo: 100°

Tipo de lámpara: LED Integrado

Atenuable: No

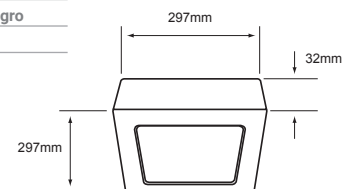



NASHIRA II

15PTLLEDC65MVB

Blanco

Luz de día 6 500 K

POTENCIA: 15 W
LUMENS: 1200 lm
VOLTS: 100-240 V ~

Vida útil: 15 000 h

IRC: 80

Ángulo: 110°

Tipo de lámpara: LED Integrado

Atenuable: No

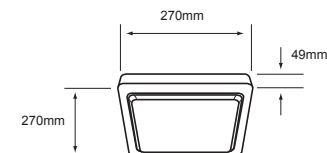
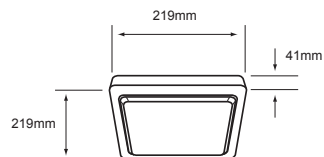

NASHIRA III

20PTLLEDC30MVB

20PTLLEDC65MVB

Blanco

Luz cálida brillante 3 000 K

Luz de día 6 500 K

POTENCIA: 20 W
LUMENS: 1600 lm
VOLTS: 100-240 V ~

Vida útil: 15 000 h

IRC: 80

Ángulo: 110°

Tipo de lámpara: LED Integrado

Atenuable: No

ZETA I

PTLLEDC-006/40/B

Blanco

Luz neutra 4 000 K

POTENCIA: 15 W
LUMENS: 1800 lm
VOLTS: 100-240 V ~

Vida útil: 40 000 h

IRC: 80

Ángulo: 100°

Tipo de lámpara: LED Integrado

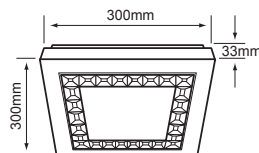

Plafón base E27



COLUMBUS

PTLELED/004/65/B

Blanco

Luz de día 6 500 K

POTENCIA: 13 W
LUMENS: 1000 lm
VOLTS: 100-240 V ~

Vida útil: 15 000 h

IRC: 80

Ángulo: 100°

Tipo de lámpara: LED Integrado

Tipo de base: E27

Atenuable: No

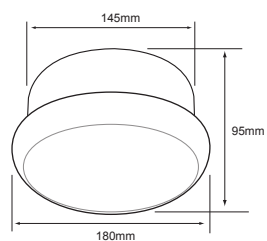

ZOSMA

15PTLELED05MV65B

Blanco

Luz de día 6 500 K

POTENCIA: 15 W
LUMENS: 1 300 lm
VOLTS: 100-240 V ~

Vida útil: 15 000 h

IRC: 80

Ángulo: 220°

Tipo de lámpara: LED Integrado

Tipo de base: E27

Atenuable: No

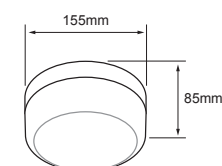



GAMBERI

PTL-7080/S

■ Satinado

POTENCIA: 120 W máx.

LÁMPARA SUGERIDA: LED de 8.5 W x 2

VOLTS: 100-240 V ~

Tipo de lámpara: Opcional (No incluida)

Tipo de base: E27 x 2

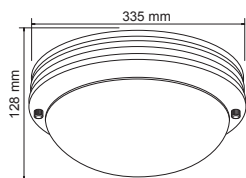

LATINA I

120PTL5030MVS

■ Satinado

POTENCIA: 120 W máx.

LÁMPARA SUGERIDA: LED 8.5 W x 2

VOLTS: 100-240 V ~

Tipo de lámpara: Opcional (No incluida)

Tipo de base: E27 x 2

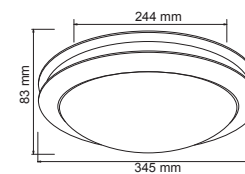

IRLANDA

PTL-1900/S

■ Satinado

POTENCIA: 60 W máx.

LÁMPARA SUGERIDA: LED 8.5 W

VOLTS: 100-240 V ~

Tipo de lámpara: Opcional (No incluida)

Tipo de base: E27

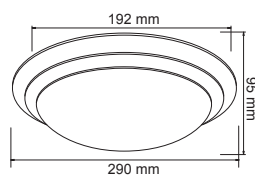

URSA

PTL-1940/N

■ Negro Mate / Cobre

POTENCIA: 120 W máx.

LÁMPARA SUGERIDA: LED 8.5 W x 2

VOLTS: 100-240 V ~

Tipo de lámpara: Opcional (No incluida)

Tipo de base: E27 x 2

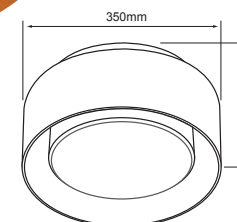

LAZIO

PTL-5050/S

■ Satinado

POTENCIA: 120 W máx.

LÁMPARA SUGERIDA: LED 8.5 W x 2

VOLTS: 100-240 V ~

Tipo de lámpara: Opcional (No incluida)

Tipo de base: E27 X 2

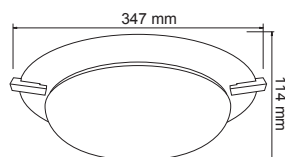

IUENA

PTL-1925/S

■ Satinado

POTENCIA: 60 W máx.

LÁMPARA SUGERIDA: LED de 8.5 W

VOLTS: 100-240 V ~

Tipo de lámpara: Opcional (No incluida)

Tipo de base: E27

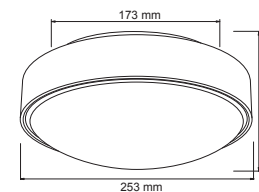



FOSHAN

60PTL0005MVS

● Satinado

POTENCIA: 60 W máx.

LÁMPARA SUGERIDA: LED 8.5 W

VOLTS: 100-240 V ~

Tipo de lámpara: Opcional (No incluida)

Tipo de base: E27

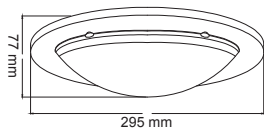

ISLANDIA

PTL-1950/S

● Satinado

POTENCIA: 60 W máx.

LÁMPARA SUGERIDA: LED de 8.5 W

VOLTS: 100-240 V ~

Tipo de lámpara: Opcional (No incluida)

Tipo de base: E27

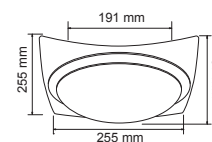

MARE

PTL-8520/S

● Satinado

POTENCIA: 120 W máx.

LÁMPARA SUGERIDA: LED 8.5 W x 2

VOLTS: 100-240 V ~

Tipo de lámpara: Opcional (No incluida)

Tipo de base: E27 x 2

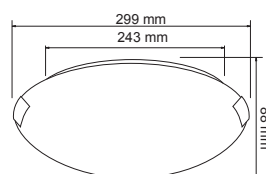

FOMENO

60PTL0002MVB

□ Blanco

POTENCIA: 60 W máx.

LÁMPARA SUGERIDA: LED de 8.5 W

VOLTS: 100-240 V ~

Tipo de lámpara: Opcional (No incluida)

Tipo de base: E27

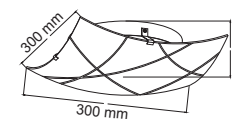

FORLI

PTL-5025/M

● Madera oscura

POTENCIA: 120 W máx.

LÁMPARA SUGERIDA: LED de 8.5 W x 2

VOLTS: 100-240 V ~

Tipo de lámpara: Opcional (No incluida)

Tipo de base: E27 X 2

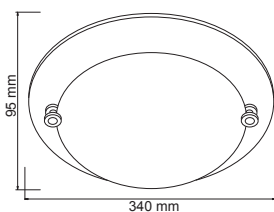

LENO III

PTL-1040/S

● Satinado / Cristal

PTL-1040/L

● Latonado / Cristal

POTENCIA: 120 W máx.

LÁMPARA SUGERIDA: LED de 8.5 W x 2

VOLTS: 100-240 V ~

Tipo de lámpara: Opcional (No incluida)

Tipo de base: E27 x 2

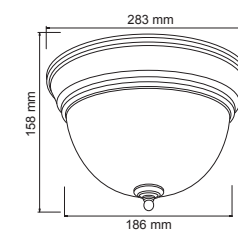

LECTURA

NUESTRAS LÁMPARAS DE LECTURA MONTADAS EN LA PARED SON IDEALES PARA DAR UN ASPECTO CONTEMPORÁNEO. OFRECIENDO UNA ALTERNATIVA DE ILUMINACIÓN MÁS DIRECTA A LAS LÁMPARAS DE PARED NORMALES. SON FÁCILES DE INSTALAR, DISPONIBLES EN UNA VARIEDAD DE DISEÑOS Y FUNCIONES PARA AYUDARTE A COLOCAR UNA LUZ DE LECTURA INCLUSO EN ESPACIOS DIFÍCILES.

Características generales de Luz de lectura

ARBOTANTE DIRIGIBLE EN MURO:

La luz se dirige para una mejor experiencia, los ángulos de apertura son ideales solo para iluminar tu lectura.

Luminarias discretas y pequeñas que se integran muy fácil a cualquier espacio brindando una funcionalidad óptima para leer en la noche.

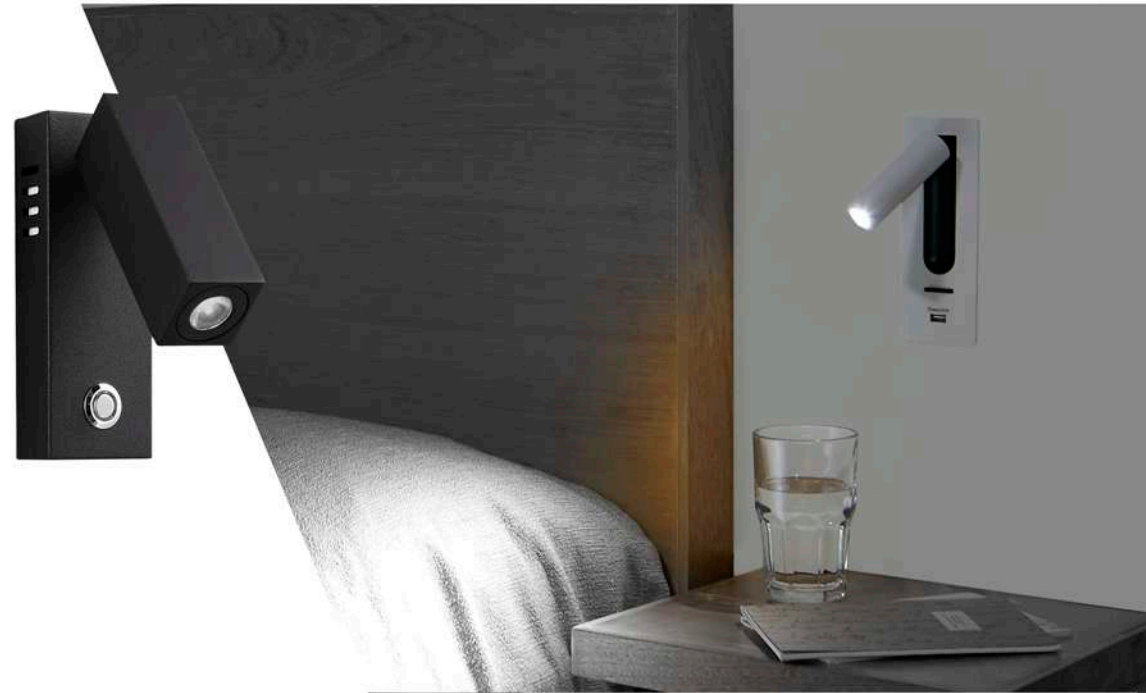

LUZ DE LECTURA Y GENERAL DIFUSA:

La luminaria te brindará una luz cómoda para leer al mismo tiempo que su pantalla difusa te proporcionará una luz general suave.

Iluminación 2 en 1: unificamos una lámpara con pantalla de tela para colocar un foco estándar con base E27 y una lámpara LED flexible para proporcionar luz direccional donde sea necesario.





BUNDA

TLLED-2042/B Blanco

POTENCIA: 20 W
VOLTS: 100-240 V ~

Tipo de lámpara: Opcional (No incluida)
Tipo de base: E27

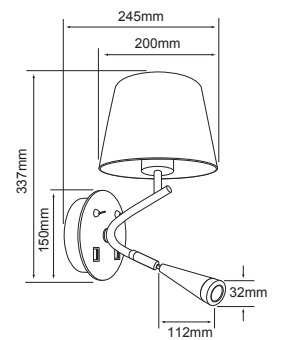

FREISING

TLLED-2030/S Satinado

● Luz cálida brillante
3 000 K

POTENCIA: 2 W
LUMENS: 150 lm
VOLTS: 100-240 V ~

Vida útil: 15 000 h IRC: 80 Ángulo: 120°
Tipo de lámpara: LED Integrado

Atenuable: No

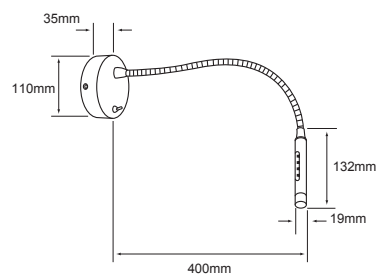

DELPHINUS I

TLLED-2051/N Negro

● Luz cálida brillante
3 000 K

POTENCIA: 3.4 W
LUMENS: 140 lm
VOLTS: 100-240 V ~

Vida útil: 15 000 h IRC: 80 Ángulo: 20°

Tipo de lámpara: LED Integrado

Atenuable: No

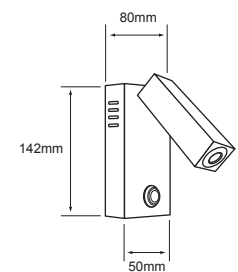



Efecto de Luz

NIKA I NUEVO

10TLLED2045MV30B Blanco

10TLLED2045MV30N Negro

● Luz cálida brillante
3 000 K

POTENCIA: 10 W
LUMENS: 140 lm
VOLTS: 100 - 240 V ~

Vida útil: 20 000 h | IRC: 80 | Ángulo: 24°

Tipo de lámpara: LED Integrado

Atenuable: No

Contiene luz directa e indirecta

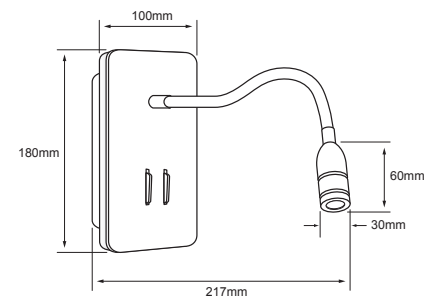

Efecto de Luz

NIKA II NUEVO

10TLLED2046MV30B Blanco

10TLLED2046MV30N Negro

● Luz cálida brillante
3 000 K

POTENCIA: 10 W
LUMENS: 140 lm
VOLTS: 100 - 240 V ~

Vida útil: 20 000 h | IRC: 80 | Ángulo: 24°

Tipo de lámpara: LED Integrado

Atenuable: No

Contiene luz directa e indirecta

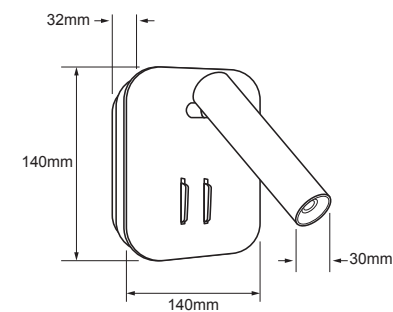

LECTIO

3TLLED2053MV30B Blanco

3TLLED2053MV30N Negro

● Luz cálida brillante
3 000 K

POTENCIA: 3.5 W
LUMENS: 160 lm
VOLTS: 100-240 V ~

Vida útil: 15 000 h | IRC: 80 | Ángulo: 22°

Tipo de lámpara: LED Integrado

Atenuable: No

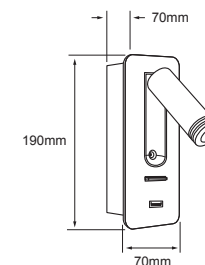



LUZ DE CORTESÍA

LUMINARIAS DE "LUZ DE CORTESÍA", TAMBIÉN CONOCIDAS POR SU NOMBRE EN INGLÉS COMO "STEPLIGHTS". ESTAS LUMINARIAS NOS AYUDAN A DAR UNA ILUMINACIÓN AUXILIAR EN ESPACIO DE TRÁNSITO TAL COMO PASILLOS O ESCALERAS EN DONDE NO REQUERIMOS ALTOS NIVELES DE ILUMINACIÓN SINO ÚNICAMENTE VER EL ESPACIO **POR DONDE TRANSITAMOS DE MANERA SEGURA.**

Características generales

CARACTERÍSTICAS:

Cuentan con led integrado, su instalación es empotrado.

TERMINADO:

Se adapta a la decoración de tu espacio con nuestras opciones de terminado, blanco, satinado y negro.

TEMPERATURA DE COLOR:

Cuenta con opciones de temperaturas de color en 3000K y 4000K.

INTERIOR:

Esta pequeña luz se instala estratégicamente en áreas como pasillos, escaleras para ofrecer orientación y seguridad durante la noche o en condiciones de baja luminosidad.

EXTERIOR:

La luz de cortesía exterior es un dispositivo de iluminación diseñado específicamente para brindar visibilidad y seguridad en áreas exteriores durante la noche. Esta luz, generalmente instalada en patios, jardines, entradas o terrazas, emite una iluminación tenue que evita deslumbramientos, pero proporciona suficiente luz para orientarse.

INTERIOR: NO REQUIERE PROTECCIÓN IP. LA APLICACIÓN MÁS USUAL ES EN ESCALERAS Y PASILLOS.

EXTERIOR: PARA SU USO EN EXTERIOR REQUIERE CONTAR CON IP44 QUE NOS BRINDARÁ UNA PROTECCIÓN HACIA LA INCIDENCIA DE AGUA.





CYNARA

ETLLED-001/30/B	<input type="checkbox"/> Blanco
3ETLLED001MV30N	<input checked="" type="checkbox"/> Negro
<input checked="" type="checkbox"/> Luz cálida brillante 3 000 K	POTENCIA: 3 W LUMENS: 125 lm VOLTS: 100-240 V ~
Vida útil: 50 000 h	IRC: 80
Ángulo: 36°	
Tipo de lámpara: LED Integrado	
Corte de empotramiento: 65 mm	
Atenuable: No	

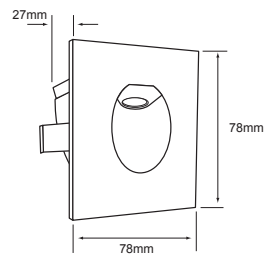

CYNARA II

1ETLLED912MV30B	<input type="checkbox"/> Blanco
<input checked="" type="checkbox"/> Luz cálida brillante 3 000 K	POTENCIA: 1 W LUMENS: 20 lm VOLTS: 100-240 V ~
Vida útil: 15 000 h	IRC: 70
Ángulo: 44°	
Tipo de lámpara: LED Integrado	
Corte de empotramiento: 45 mm	
Atenuable: No	

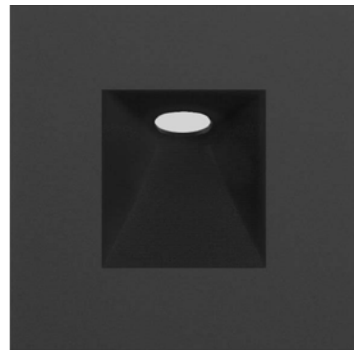
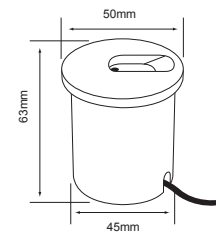

CYRANO

ETLLED-002/30/B	<input type="checkbox"/> Blanco
3ETLLED002MV30N	<input checked="" type="checkbox"/> Negro
<input checked="" type="checkbox"/> Luz cálida brillante 3 000 K	POTENCIA: 3 W LUMENS: 125 lm VOLTS: 100-240 V ~
Vida útil: 50 000 h	IRC: 80
Ángulo: 36°	
Tipo de lámpara: LED Integrado	
Corte de empotramiento: 65 mm	
Atenuable: No	

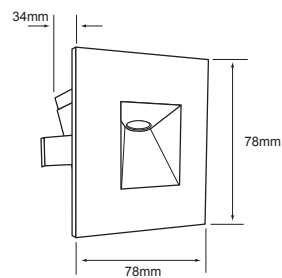

CYRANO II

1ETLLED913MV30B	<input type="checkbox"/> Blanco
<input checked="" type="checkbox"/> Luz cálida brillante 3 000 K	POTENCIA: 1 W LUMENS: 20 lm VOLTS: 100-240 V ~
Vida útil: 15 000 h	IRC: 70
Ángulo: 44°	
Tipo de lámpara: LED Integrado	
Corte de empotramiento: 45 mm	
Atenuable: No	

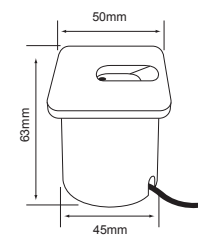

ARBOTANTES

LAS LUMINARIAS COLOCADAS EN MURO CONOCIDAS COMO ARBOTANTES TIENEN MUCHAS APLICACIONES TANTO EN TÉRMINOS DE ESTILO COMO DE FUNCIONALIDAD, RESALTAN CARACTERÍSTICAS DE LA CASA, CREAN ACENTOS DECORATIVOS O SIMPLEMENTE BRINDAN CONFORT. UNA DE SUS CARACTERÍSTICAS ES LA VERSATILIDAD EN SUS EMISIONES DE LUZ: PUEDEN SER DIFUSAS, O DE EMISIÓN DIRECTA E INDIRECTA DANDO UN ÉNFASIS DECORATIVO. POR SUS CARACTERÍSTICAS SE PUEDEN UTILIZAR EN TOCADORES JUNTO A ESPEJOS, EN PASILLOS, ESCALERAS O EN COLUMNAS PARA RESALTAR ESTOS ELEMENTOS ARQUITECTÓNICOS.

Características generales

INTERIOR

Podemos encontrar arbotantes para utilizarse en interiores tanto con LED integrado como para lámpara intercambiable, en versiones para emitir luz difusa o iluminación focal que sea directa e indirecta.

LED INTEGRADO

Ya sea para interiores o exteriores podemos encontrar arbotantes que tengan el LED integrado.

LÁMPARA REMPLAZABLE

E27/GU9 Y en algunas otras versiones podemos encontrar arbotantes que sean para lámparas reemplazables.

Los de emisión difusa son ideales para colocarse en lugares como junto a espejos que nos ayudaran a vernos de manera clara y sin sombras.

EXTERIOR

En el caso de arbotantes exteriores encontramos la misma flexibilidad de contar con equipos que son de LED integrado, así como de lámpara intercambiable con la característica adicional que resisten condiciones de humedad y lluvias.

Los arbotantes de emisión directa e indirecta por su calidad de luz focal nos ayudan a enfatizar elementos de la arquitectura con un aspecto más decorativo.





ZUBENE I

NUEVO

09TLED2031MV30B

Blanco

09TLED2031MV30N

Negro

Luz cálida brillante
3 000 K

POTENCIA: 9 W
LUMENS: 340 lm
VOLTS: 100-277 V ~

Vida útil: 30 000 h

IRC: 90

Ángulo: 36°

Tipo de lámpara: LED Integrado

Atenuable: No

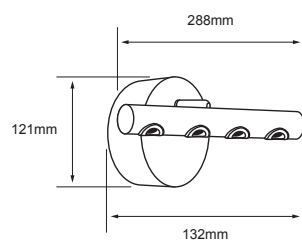

AZELFA

5TLED158MV30N

Negro

Luz cálida brillante
3 000 K

POTENCIA: 5 W
LUMENS: 380 lm
VOLTS: 100-240 V ~

Vida útil: 25 000 h

IRC: 80

Ángulo: 260°

Tipo de lámpara: LED Integrado

Atenuable: No

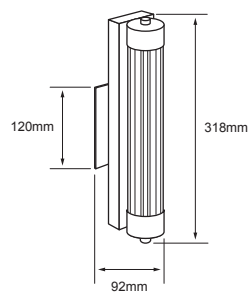

ZUBENE II

NUEVO

11TLED2032MV30B

Blanco

11TLED2032MV30N

Negro

Luz cálida brillante
3 000 K

POTENCIA: 11 W
LUMENS: 550 lm
VOLTS: 100-277 V ~

Vida útil: 30 000 h

IRC: 90

Ángulo: 120°

Tipo de lámpara: LED Integrado

Atenuable: No

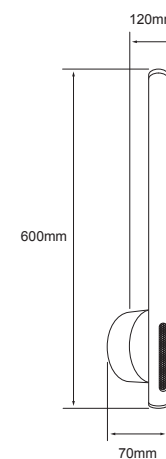



Efecto de Luz

DIVALA I

12TLLED510MVCCN ■ Negro

●●● Seleccionable:
3 000 K / 4 000 K /
6 500 K

POTENCIA: 12 W
LUMENS: 1010-1170 lm
VOLTS: 100-240 V ~

Vida útil: 50 000 h | IRC: 80 | Ángulo: 120°

Tipo de lámpara: LED Integrado

Atenuable: No

Incluye switch de selección de temperatura de color.
Dirigible

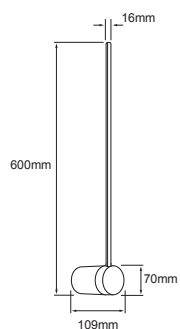

DIVALA II

15TLLED510MVCCN ■ Negro

●●● Seleccionable:
3 000 K / 4 000 K /
6 500 K

POTENCIA: 15 W
LUMENS: 1320-1550 lm
VOLTS: 100-240 V ~

Vida útil: 50 000 h | IRC: 80 | Ángulo: 120°

Tipo de lámpara: LED Integrado

Atenuable: No

Incluye switch de selección de temperatura de color.
Dirigible

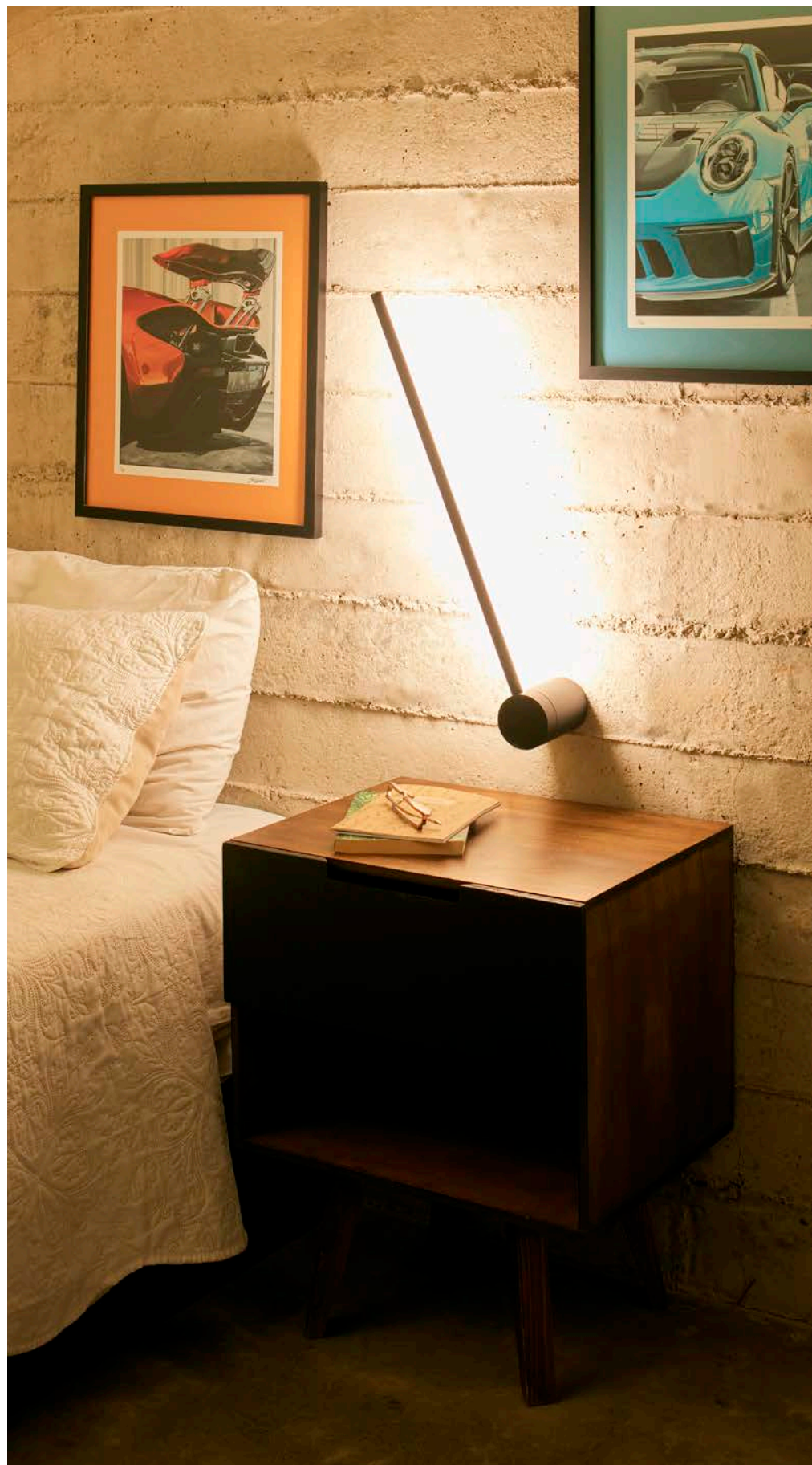
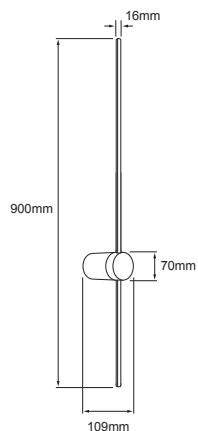

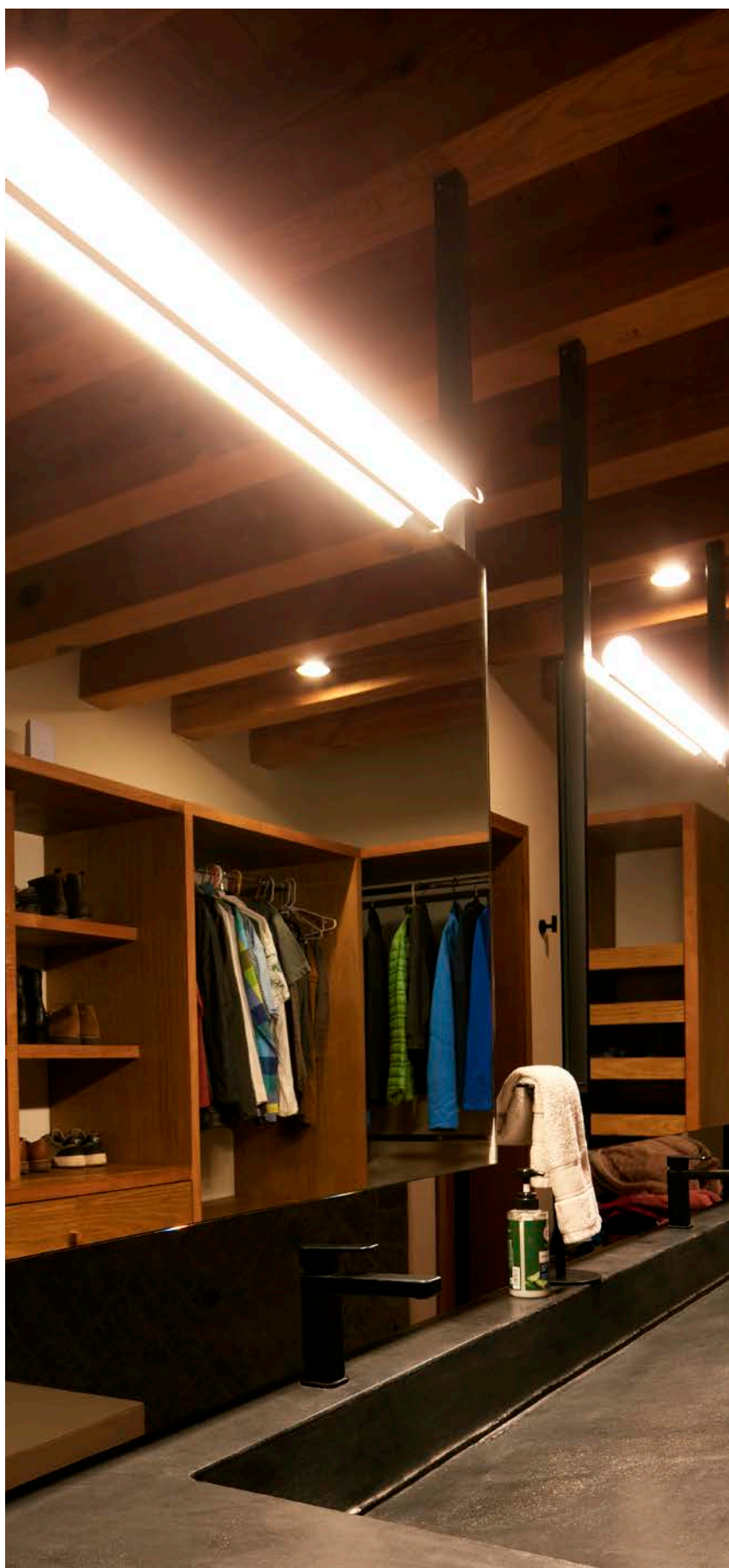

Apagador

LUPI II

15ETLED18MVCCB

Blanco

15ETLED18MVCCN

Negro

●●● Seleccionable:
3 000 K / 4 000 K /
6 500 K

POTENCIA: 15 W
LUMENS: 1300-1500 lm
VOLTS: 100-240 V ~

Vida útil: 50 000 h IRC: 80 Ángulo: 120°

Tipo de lámpara: LED Integrado

Atenuable: No

Dirigible vertical

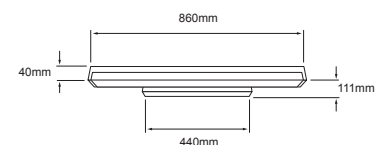

LION

15ETLED19MVCCB

Blanco

15ETLED19MVCCN

Negro

●●● Seleccionable:
3 000 K / 4 000 K /
6 500 K

POTENCIA: 15 W
LUMENS: 1300-1500 lm
VOLTS: 100-240 V ~

Vida útil: 50 000 h IRC: 80 Ángulo: 110°

Tipo de lámpara: LED Integrado

Atenuable: No

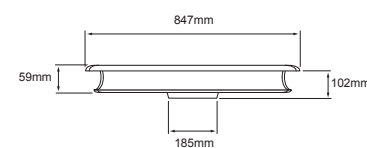

PORVOO

TLFLED-1010/S

Satinado

○ Luz neutra 4 000 K

POTENCIA: 7 W
LUMENS: 500 lm
VOLTS: 100-240 V ~

Vida útil: 25 000 h IRC: 80 Ángulo: 160°

Tipo de lámpara: LED Integrado

Atenuable: No

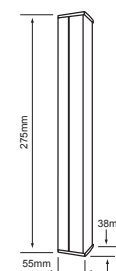



Efecto de Luz



FONTANA

TLLLED-500/6W/CR Cromado / Cristal

● Luz cálida brillante
3 000 K

POTENCIA: 6 W
LUMENS: 250 lm
VOLTS: 100-240 V ~

Vida útil: 25 000 h | IRC: 80 | Ángulo: 120°

Tipo de lámpara: LED Integrado

Atenuable: No

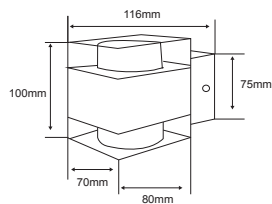

Efecto de Luz



AXOLO I

5TLLLED8211MV30CR Cromado / Cristal

● Luz cálida brillante
3 000 K

POTENCIA: 5.5 W
LUMENS: 320 lm
VOLTS: 100-240 V ~

Vida útil: 25 000 h | IRC: 80 | Ángulo: 220°

Tipo de lámpara: LED Integrado

Atenuable: No

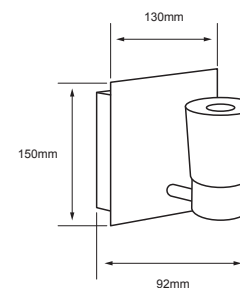

Efecto de Luz



GIENNAH

6TLLLED2026MV30N Negro/Dorado

● Luz cálida brillante
3 000 K

POTENCIA: 6 W
LUMENS: 145 lm
VOLTS: 100-240 V ~

Vida útil: 30 000 h | IRC: 80 | Ángulo: 300°

Tipo de lámpara: LED Integrado

Atenuable: No

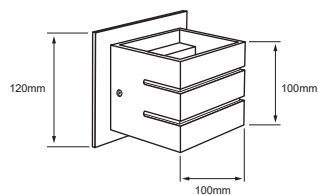

CANCRI

TLLLED-407/30/N Negro

● Luz cálida brillante
3 000 K

POTENCIA: 5.5 W
LUMENS: 315 lm
VOLTS: 100-240 V ~

Vida útil: 25 000 h | IRC: 80 | Ángulo: 40°

Tipo de lámpara: LED Integrado

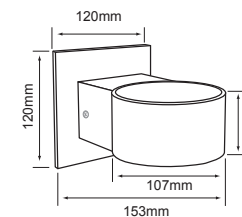



Efecto de Luz

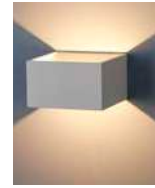

Efecto de Luz



FAIS

TLLED-405/10W/30B		<input type="checkbox"/> Blanco
● Luz cálida brillante 3 000 K	POTENCIA: 10 W LUMENS: 450 lm VOLTS: 100-240 V ~	
Vida útil: 25 000 h	IRC: 80	Ángulo: 125°
Tipo de lámpara: LED Integrado		
Atenuable: No		

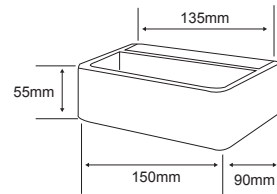

FUYU

TLLED-401/5.5W/30B		<input type="checkbox"/> Blanco
● Luz cálida brillante 3 000 K	POTENCIA: 5.5 W LUMENS: 250 lm VOLTS: 100-240 V ~	
Vida útil: 20 000 h	IRC: 80	Ángulo: 154°
Tipo de lámpara: LED Integrado		
Atenuable: No		

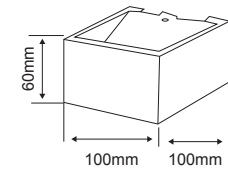

VIDEOTIPS

¿CÓMO INSTALAR TU LÁMPARA GRUIS?

Instalar tu luminaria es más sencillo de lo que crees.



GRUIS

20TLLED408MV30B		<input type="checkbox"/> Blanco
20TLLED408MV30N		<input checked="" type="checkbox"/> Negro / Oro
● Luz cálida brillante 3 000 K	POTENCIA: 20 W LUMENS: 1100 lm VOLTS: 100-240 V ~	
Vida útil: 30 000 h	IRC: 80	Ángulo: 155°
Tipo de lámpara: LED Integrado		
Atenuable: No		

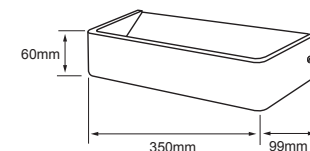

Pasa tu celular sobre el código QR y descúbrelo.



Transparente/Traslúcido
LED's en costados
Luz indirecta



Efecto de Luz

AKRIL MURO I		NUEVO
6TLLED187MV30AT		<input type="checkbox"/> Blanco
● Luz cálida brillante 3 000 K	POTENCIA: 6 W LUMENS: 600 lm VOLTS: 100-240 V ~	
Vida útil: 15 000 h	IRC: 80	Ángulo: 360°
Tipo de lámpara: LED interado		
Atenuable: No		

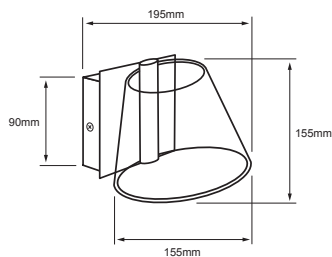

Transparente/Traslúcido
LED's en costados
Luz indirecta

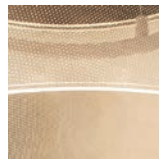

Efecto de Luz

AKRIL MURO III		NUEVO
18TLLED187MV30AT		<input type="checkbox"/> Blanco
● Luz cálida brillante 3 000 K	POTENCIA: 18 W LUMENS: 1800 lm VOLTS: 100-240 V ~	
Vida útil: 15 000 h	IRC: 80	Ángulo: 360°
Tipo de lámpara: LED interado		
Atenuable: No		

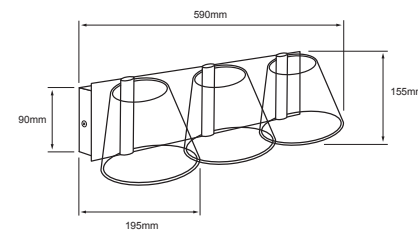

Efecto de Luz

ABERDEEN		
TLLED-600/B		<input type="checkbox"/> Blanco
● Luz cálida brillante 3 000 K	POTENCIA: 10 W LUMENS: 700 lm VOLTS: 100-127 V ~	
Vida útil: 25 000 h	IRC: 80	Ángulo: 120°
Tipo de lámpara: LED Integrado		
Atenuable: No		

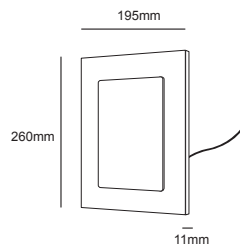



FREYRE I

TLLED-100/5W/30CR Cromado / Cristal Perlado

Luz cálida brillante
3 000 K

POTENCIA: 5 W
LUMENS: 230 lm
VOLTS: 100-240 V ~

Vida útil: 25 000 h IRC: 80 Ángulo: 50°

Tipo de lámpara: LED Integrado

Atenuable: No

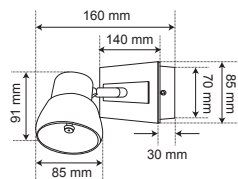

FREYRE II

TLLED-100/10W/30CR Cromado / Cristal Perlado

Luz cálida brillante
3 000 K

POTENCIA: 10 W
LUMENS: 600 lm
VOLTS: 100-240 V ~

Vida útil: 25 000 h IRC: 80 Ángulo: 50°

Tipo de lámpara: LED Integrado

Atenuable: No

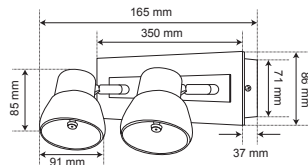

DIYA II

10TLLED102MV30S Satín

Luz cálida brillante
3 000 K

POTENCIA: 10 W
LUMENS: 600 lm
VOLTS: 100-240 V ~

Vida útil: 25 000 h IRC: 80 Ángulo: 120°

Tipo de lámpara: LED Integrado

Atenuable: No

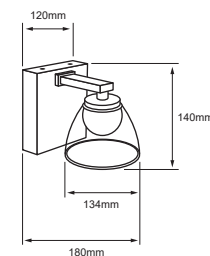

FREYRE III

TLLED-100/15W/30CR Cromado / Cristal Perlado

Luz cálida brillante
3 000 K

POTENCIA: 15 W
LUMENS: 900 lm
VOLTS: 100-240 V ~

Vida útil: 25 000 h IRC: 80 Ángulo: 50°

Tipo de lámpara: LED Integrado

Atenuable: No

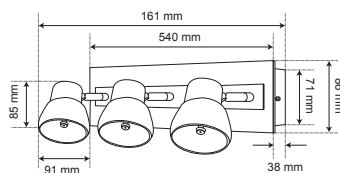

DIYA III

20TLLED103MV30S Satín

Luz cálida brillante
3 000 K

POTENCIA: 20 W
LUMENS: 1 600 lm
VOLTS: 100-240 V ~

Vida útil: 25 000 h IRC: 80 Ángulo: 120°

Tipo de lámpara: LED Integrado

Atenuable: No

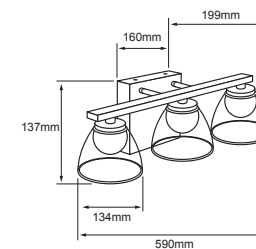



FUJIAN

TLLED-402/7W/30B

Blanco

● Luz cálida brillante
3 000 K

POTENCIA: 7 W
LUMENS: 450 lm
VOLTS: 100-240 V ~

Vida útil: 25 000 h

IRC: 80

Ángulo: 132°

Tipo de lámpara: LED Integrado

Atenuable: No

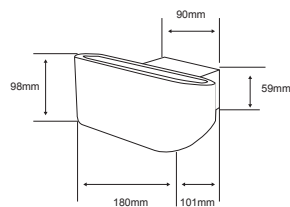

Efecto de Luz



COLINA II

TLLED-119/S

Satin

● Luz cálida brillante
3 000 K

POTENCIA: 8 W
LUMENS: 450 lm
VOLTS: 100-240 V ~

Vida útil: 15 000 h

IRC: 80

Ángulo: 110°

Tipo de lámpara: LED Integrado

Atenuable: No

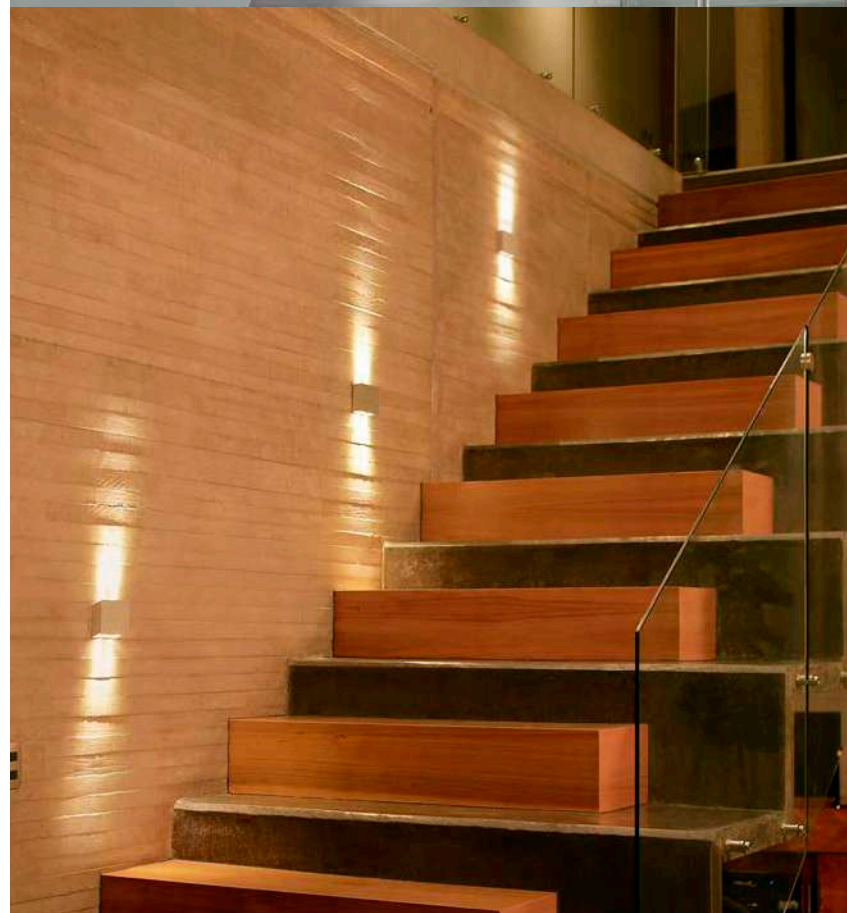
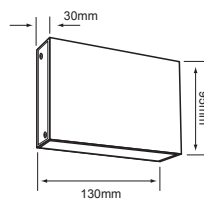

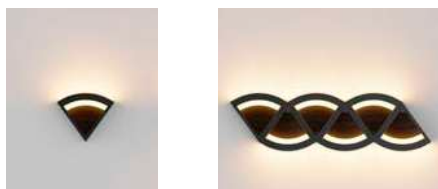

Efecto de Luz

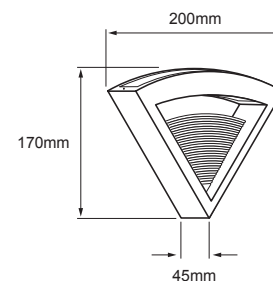
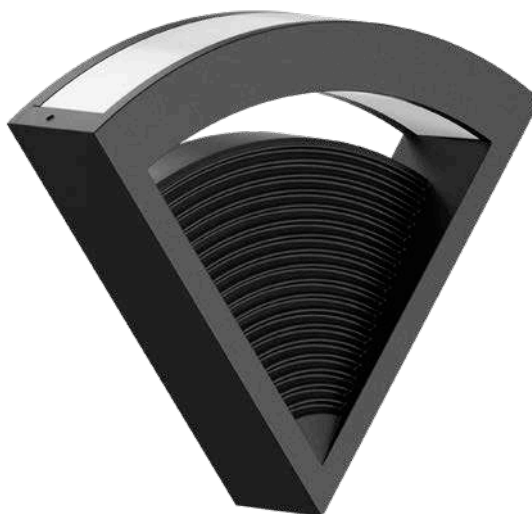

AGIKE

8TLLED410MVCCN

■ Negro

●●● Seleccionable:
3 000 K / 4 000 K /
6 500 K

POTENCIA: 8 W
LUMENS: 320-400 lm
VOLTS: 100-240 V ~

Vida útil: 50 000 h IRC: 80 Ángulo: 120°

Tipo de lámpara: LED Integrado

Atenuable: No

Incluye switch de selección de temperatura de color.

ALTAR ARBOTANTE

NUEVO

100TL1852MVBD Blanco / Dorado

100TL1852MVND Negro / Dorado

POTENCIA: 100 W máx.

LÁMPARA SUGERIDA: GU10 de 6 W x 2

VOLTS: 100-240 V~

Tipo de lámpara: GU10 (No incluida) x 2

Tipo de base: GU10

Atenuable: No

Ilumina hacia arriba y hacia abajo

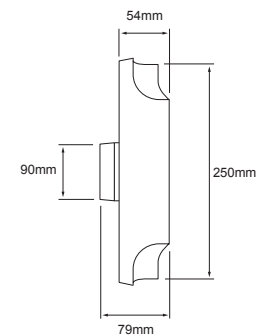

GOIANIA

120TL1850MVS Cromado / Cristal Opalino

POTENCIA: 100 W máx.

LÁMPARA SUGERIDA: LED G9 3W x 2

VOLTS: 100-127 V ~

Tipo de lámpara: G9 (No incluida)

Tipo de base: G9 X 2

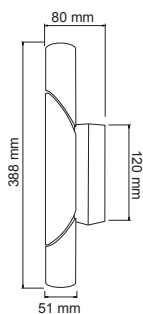

FERRATA

120TL1805MVOP Cristal opalino

POTENCIA: 100 W máx.

LÁMPARA SUGERIDA: LED G9 3 W x 2

VOLTS: 100-240 V ~

Tipo de lámpara: G9 (No incluida)

Tipo de base: G9 X 2

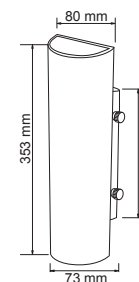



MAIA I

20TL342MVCT Cristal Transparente

POTENCIA: 60 W máx.

VOLTS: 100-240 V ~

Tipo de lámpara: Opcional (No incluida)

Tipo de base: E27

Atenuable: No

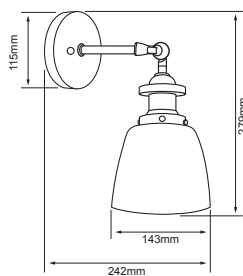

COLUMBA III

60TL8370MVNCA Negro/Dorado

POTENCIA: 60 W máx.

VOLTS: 100-240 V ~

Tipo de lámpara: Opcional (No incluida)

Tipo de base: E27

Atenuable: No

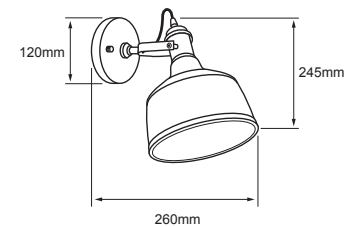

DAFNE II

60TL1705MVDCT Dorado / Negro

POTENCIA: 60 W máx.

VOLTS: 100-240 V ~

Tipo de lámpara: Opcional (No incluida)

Tipo de base: E27

Atenuable: No

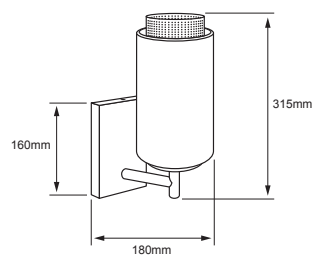

CORDELIA II

60TL8321MVDCT Dorado

60TL8321MVNCT Negro

POTENCIA: 60 W máx.

LÁMPARA SUGERIDA: LED de 8.5 W

VOLTS: 100-240 V ~

Tipo de lámpara: Opcional (No incluida)

Tipo de base: E27

Atenuable: No

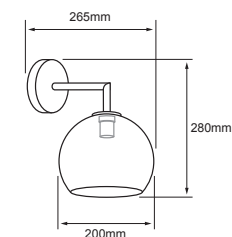

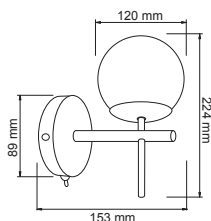

GRESSAN

TL-4000/S Cristal opalino

POTENCIA: 40 W máx.
LÁMPARA SUGERIDA: LED de 8.5 W
VOLTS: 100-240 V ~

Tipo de lámpara: G9 (No incluida)
Tipo de base: G9



Efecto al encender

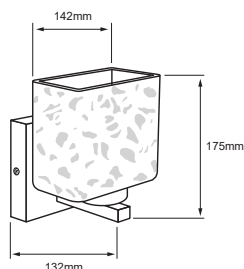

DIONE II

60TL8350MVCB Blanco

POTENCIA: 60 W máx.
LÁMPARA SUGERIDA: LED de 8.5 W
VOLTS: 100-240 V ~

Tipo de lámpara: Opcional (No incluida)
Tipo de base: E27
Atenuable: No

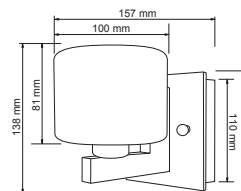

FILOS

60TL1820MVS Satinado / Cristal Opalino

POTENCIA: 60 W máx.
LÁMPARA SUGERIDA: LED 3 W
VOLTS: 100-240 V ~

Tipo de lámpara: G9 (No incluida)
Tipo de base: G9

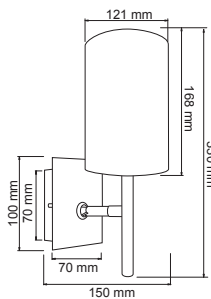

GIRONA

60TL3500MVS Textil blanco

POTENCIA: 60 W máx.
VOLTS: 100-240 V ~

Tipo de lámpara: Opcional (No incluida)
Tipo de base: E27

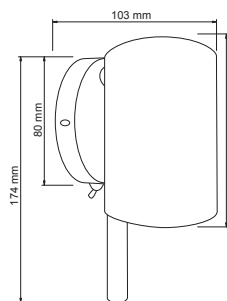

GIARRE

60LVC202MVOP Satinado / Cristal Opalino

POTENCIA: 60 W máx.
LÁMPARA SUGERIDA: LED de 8.5 W
VOLTS: 100-240 V ~

Tipo de lámpara: G9 (No incluida)
Tipo de base: G9

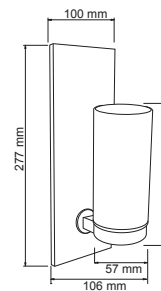

MESSINA

TL-6150/S Satinado

POTENCIA: 40 W máx.
VOLTS: 100-240 V ~

Tipo de lámpara: G9 (No incluida)
Tipo de base: G9

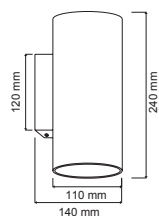

FEZ

60TL1890MVOP Cristal opalino

POTENCIA: 60 W máx.
LÁMPARA SUGERIDA: LED 3 W
VOLTS: 100-127 V ~

Tipo de lámpara: G9 (No incluida)
Tipo de base: G9

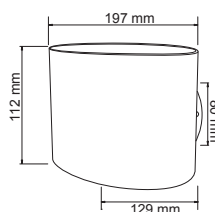

FLORENCIA

60TL1870MVOP Cristal opalino

POTENCIA: 60 W máx.
LÁMPARA SUGERIDA: LED de 8.5 W
VOLTS: 100-127 V ~

Tipo de lámpara: G9 (No incluida)
Tipo de base: G9

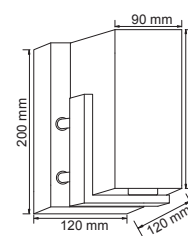

GINEBRA

TL-2028/S Cristal opalino

POTENCIA: 60 W máx.
LÁMPARA SUGERIDA: LED de 8.5 W
VOLTS: 100-240 V ~

Tipo de lámpara: Opcional (No incluida)
Tipo de base: E27

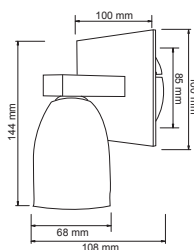

MELSI

3TL1101MVS Satinado / Cristal Opalino

POTENCIA: 40 W máx.
LÁMPARA SUGERIDA: LED 3 W
VOLTS: 100-240 V ~

Tipo de lámpara: G9 (No incluida)
Tipo de base: G9

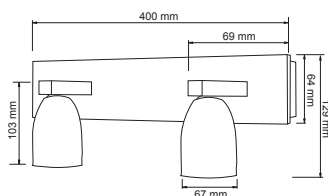

MELSI

6TL1102MVS Satinado / Cristal Opalino

POTENCIA: 80 W máx.
LÁMPARA SUGERIDA: LED 3 W x 2
VOLTS: 100-240 V ~

Tipo de lámpara: G9 (No incluida)
Tipo de base: G9 X 2

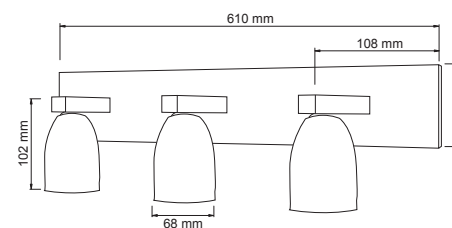

MELSI

09TL1103MVS Satinado / Cristal Opalino

POTENCIA: 120 W máx.
LÁMPARA SUGERIDA: LED 3 W x 3
VOLTS: 100-240 V ~

Tipo de lámpara: G9 (No incluida)
Tipo de base: G9 X 3

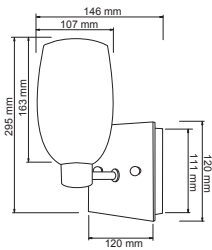

GENOVA

60TL1860MVOP Cristal opalino

POTENCIA: 60 W máx.

LÁMPARA SUGERIDA: LED de 8.5 W

VOLTS: 100-240 V ~

Tipo de lámpara: Opcional (No incluida)

Tipo de base: E27

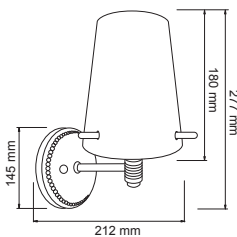

GENZANO

TL-9350/S Cristal opalino

POTENCIA: 60 W máx.

LÁMPARA SUGERIDA: LED de 8.5 W

VOLTS: 100-240 V ~

Tipo de lámpara: Opcional (No incluida)

Tipo de base: E27

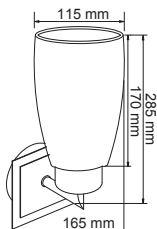

GIBRALTAR

60TL1875MVOP Cristal opalino

POTENCIA: 60 W máx.

LÁMPARA SUGERIDA: LED de 8.5 W

VOLTS: 100-240 V ~

Tipo de lámpara: Opcional (No incluida)

Tipo de base: E27

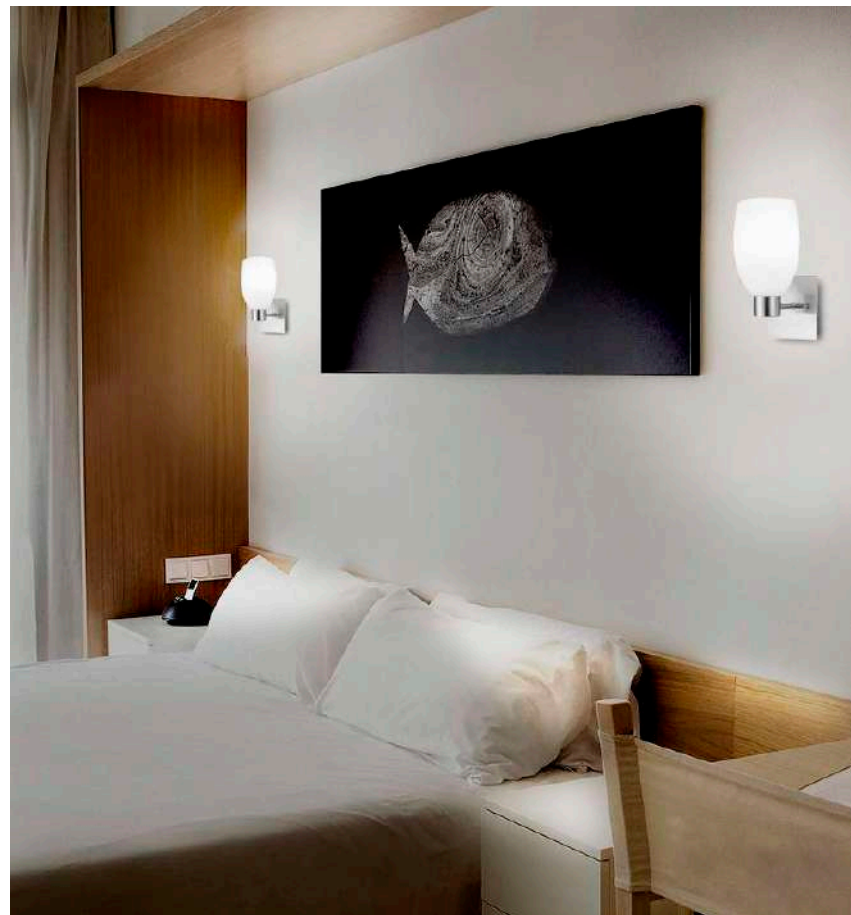

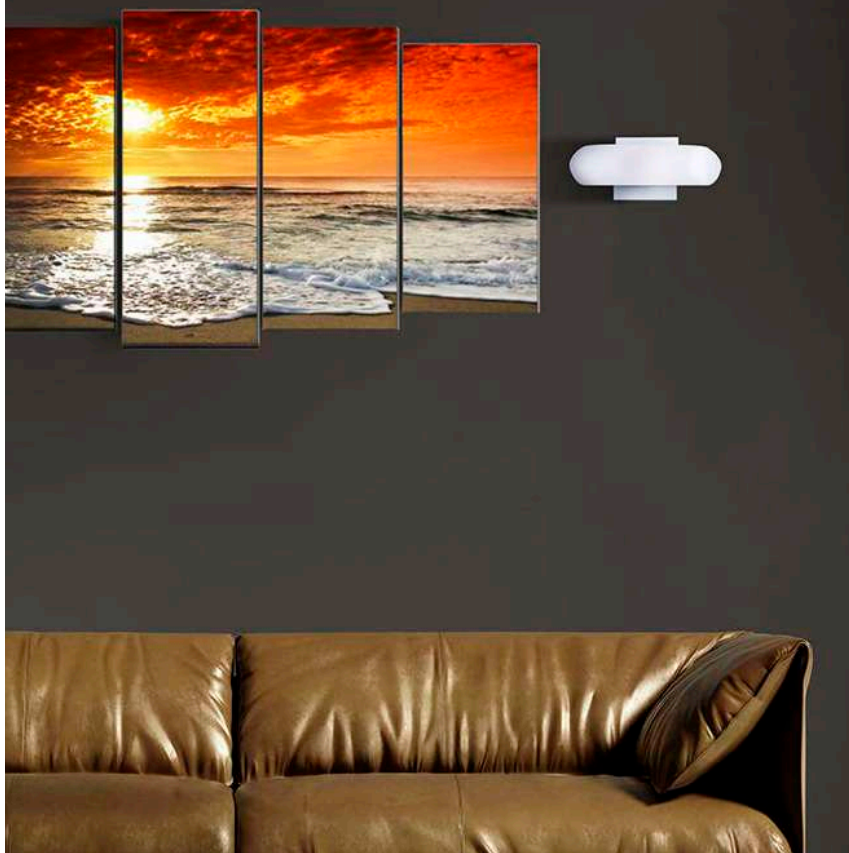

CLEEÍA

TL-2021/B

Cristal Blanco

POTENCIA: 60 W máx.

LÁMPARA SUGERIDA: LED de 6 W

VOLTS: 100-240 V ~

Tipo de lámpara: G9 (No incluida)

Tipo de base: G9

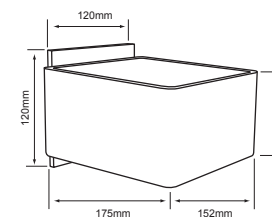

CLEEÍA II

TL-2022/B

Cristal Blanco

POTENCIA: 40 W máx.

LÁMPARA SUGERIDA: LED 6 W

VOLTS: 100-240 V ~

Tipo de lámpara: G9 (No incluida)

Tipo de base: G9

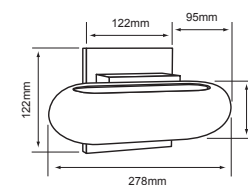

FOGGIA

TL-1855/S

Cristal opalino

POTENCIA: 60 W máx.

LÁMPARA SUGERIDA: LED de 8.5 W

VOLTS: 100-240 V ~

Tipo de lámpara: Opcional (No incluida)

Tipo de base: E27

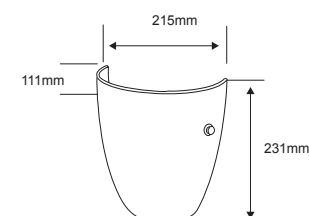

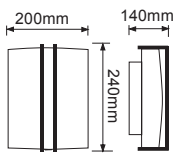

FIRENZE

60TL1770MVS Cristal perlado

POTENCIA: 60 W máx.

LÁMPARA SUGERIDA: LED de 8.5 W

VOLTS: 100-240 V ~

Tipo de lámpara: Opcional (No incluida)

Tipo de base: E27

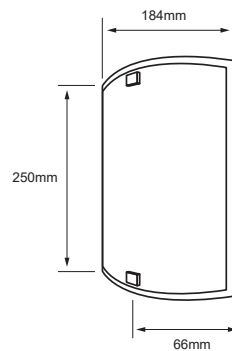
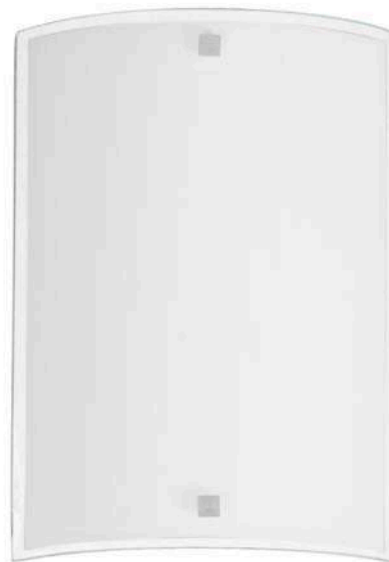

GAUNT

60TL1011MVCO Cristal opalino

POTENCIA: 60 W máx.

LÁMPARA SUGERIDA: LED de 8.5 W

VOLTS: 100-240 V ~

Tipo de lámpara: Opcional (No incluida)

Tipo de base: E27

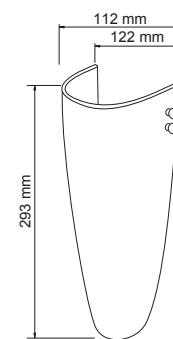

CONCORDIA

60TL6020MVOP Cristal opalino

POTENCIA: 60 W máx.

LÁMPARA SUGERIDA: LED de 8.5 W

VOLTS: 100-240 V ~

Tipo de lámpara: Opcional (No incluida)

Tipo de base: E27



FORIO I

TL-2010/B Blanco / Opalino

POTENCIA: 60 W máx.

VOLTS: 100-240 V ~

Tipo de lámpara: Opcional (No incluida)

Tipo de base: E27

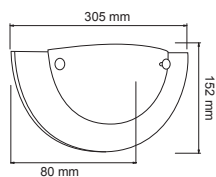

FORLI I

TL-5025/M Madera oscura / Opalino

POTENCIA: 60 W máx.

VOLTS: 100-240 V ~

Tipo de lámpara: Opcional (No incluida)

Tipo de base: E27

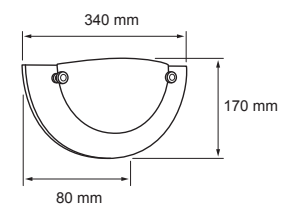

FRANCFORT

TL-1900/S Satinado / Cristal Opalino

POTENCIA: 60 W máx.

LÁMPARA SUGERIDA: LED de 8.5 W x 2

VOLTS: 100-240 V ~

Tipo de lámpara: Opcional (No incluida)

Tipo de base: E27

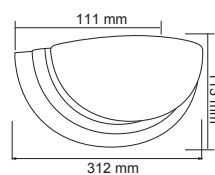

MARE I

60TL8520MVS Cristal perlado

POTENCIA: 60 W máx.

VOLTS: 100-240 V ~

Tipo de lámpara: Opcional (No incluida)

Tipo de base: E27

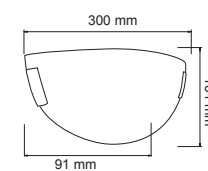

tecnolite®
LA LUZ ES TUYA

ILUMINACIÓN PARA CREAR
IDEAS QUE INSPIRAN

INNOVATION



Plafón reticular: Este panel nos ayuda a lograr una iluminación general y uniforme en espacios amplios y que requieren una iluminación de servicio y funcional. Pueden instalarse en pasillos, salas de espera, salones de clase y oficinas en donde el mobiliario puede tener cambios de lugar, manteniendo la uniformidad de la iluminación.

PANEL LED

LOS PANELES LED SON IDEALES PARA ILUMINAR UNA OFICINA, ALMACÉN U OTRA ÁREA GRANDE DONDE SE REQUIERA UNA SOLUCIÓN DE ALTO RENDIMIENTO. SON PARTICULARMENTE IDEALES PARA REEMPLAZAR LOS GABINETES EN EL TECHO, Y VIENEN EN VARIOS TAMAÑOS COMÚNMENTE PARA SER INSTALADOS EN ESPACIOS DONDE SE HA COLOCADO PLAFÓN RETICULAR. LOS MODELOS PUEDEN SER DE 60CM X 60CM, 60CM X 120CM O 30CM X 120CM, ASÍ COMO PANELES CIRCULARES. LOS MONTAJES PUEDEN SER INTEGRADOS A PLAFÓN O SUSPENDIDOS MEDIANTE CABLES DE SUSPENSIÓN.

Características generales de Panel Led

INSTALACIONES:

En plafón, suspendido y 2 en 1 (Suspendido y plafón)

TEMPERATURA DE COLOR :

La temperatura ideal para espacios de trabajo y actividades cotidianas. Luz blanca neutra 4000K y luz blanca fría 6500k

MONTAJES

Plafón reticular ajustable Suspendidos

Suspendido: En el caso de los paneles que son suspendidos y lineales, estos pueden colocarse directamente encima de mesas de trabajo para obtener una iluminación difusa uniforme.

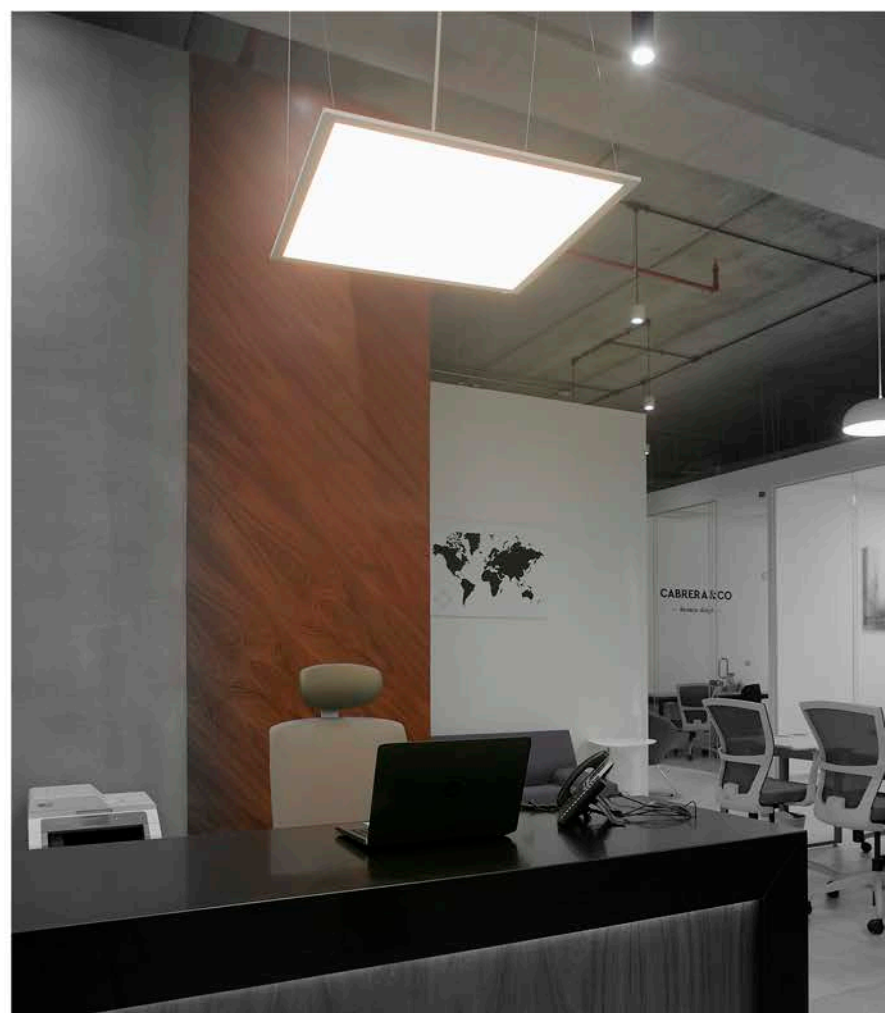

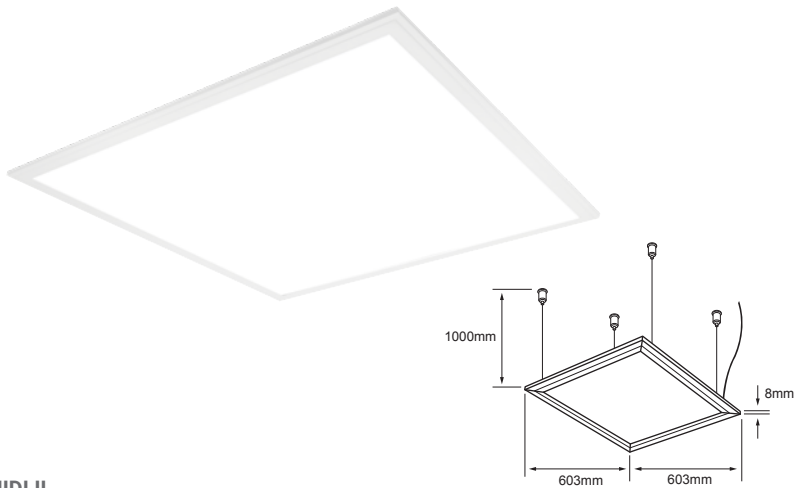

AZMIDI II

40DPANLED40MVB **40DPANLED65MVB** Blanco

Luz neutra 4 000 K Luz de día 6 500 K

POTENCIA: 40 W

LUMENS: 3000 lm

VOLTS: 127 V ~

Vida útil: 30 000 h | IRC: 80 | Ángulo: 120°

Tipo de lámpara: LED Integrado

Corte de empotramiento: 590 mm

Atenuable: Si

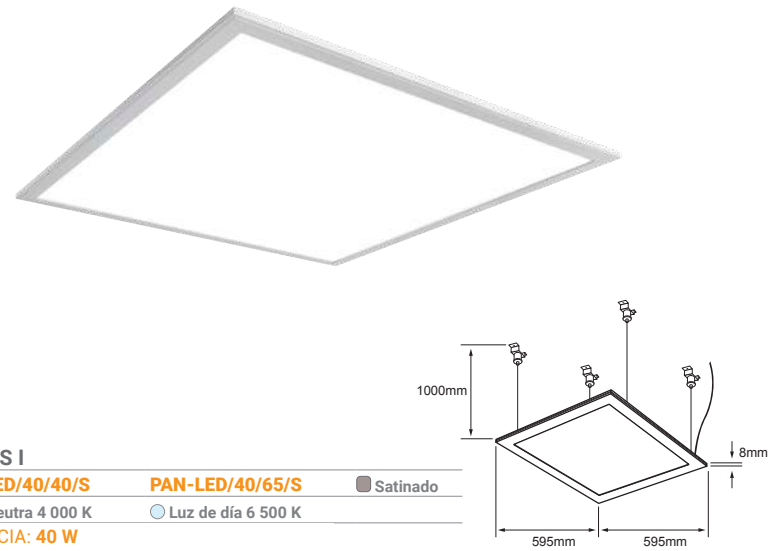

DOMUS I

PAN-LED/40/40/S **PAN-LED/40/65/S** Satinado

Luz neutra 4 000 K Luz de día 6 500 K

POTENCIA: 40 W

LUMENS: 3500 lm

VOLTS: 100-240 V ~

Vida útil: 25 000 h | IRC: 80 | Ángulo: 120°

Tipo de lámpara: LED Integrado

Atenuable: No

VIDEOTIPS

¿CÓMO INSTALAR TU PANEL SUSPENDIDO?

Excelente para oficinas y áreas de trabajo,
disponible con iluminación blanca neutra o
blanca fría



ESCANÉAME



Pasa tu celular sobre el
código QR y descúbrelo.



DOMUS IV

40PANLED40MVB **40PANLED65MVB** Blanco

Luz neutra 4 000 K Luz de día 6 500 K

POTENCIA: 40 W

LUMENS: 3000 lm

VOLTS: 100-240 V ~

Vida útil: 25 000 h | IRC: 70 | Ángulo: 120°

Tipo de lámpara: LED Integrado

Corte de empotramiento: 590 mm

Atenuable: No

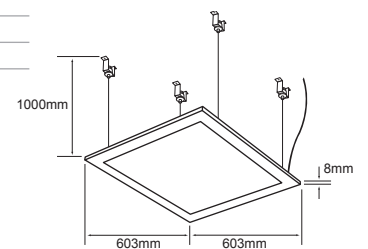



COLUMBUS II

20BKLEDCCMVB

Blanco

●●● Seleccionable:
3 000 K / 4 000 K /
6 500 K

POTENCIA: 20 W
LUMENS: 3300 lm
VOLTS: 100-277 V ~

Vida útil: 50 000 h | IRC: 80 | Ángulo: 120°

Tipo de lámpara: LED Integrado

Atenuable: No

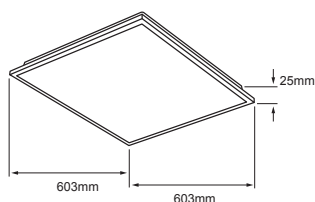

ACRUX

40BKLED40MVB

40BKLED65MVB

Blanco

○ Luz neutra 4 000 K

● Luz de día 6 500 K

POTENCIA: 40 W
LUMENS: 3800 lm
VOLTS: 100-240 V ~

Vida útil: 30 000 h | IRC: 80 | Ángulo: 120°

Tipo de lámpara: LED Integrado
Corte de empotramiento: 595 mm

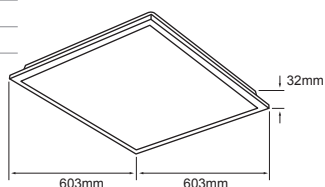

VIDEOTIPS

LUMINARIO BACK LIGHT

ideal para oficinas y para mantener la mente activa.





40BKLED40MVB
40BKLED65MVB (back light)

¡Descubre más en
nuestro video!

 Se llama "Back Light" porque la disposición interna de los LEDs se encuentran en la base del panel, a diferencia de los paneles comunes que se encuentran en el perímetro del luminario. Ofreciendo una mejora en iluminación.

 Luminario con 32 mm de profundidad para la distribución de los LEDs, panel de 603x603 mm.

 Es muy ligero.

 Instalación: empotrado, exclusivo para plafón reticulado.

 Flujo: 3800 lúmens.

 TC: luz neutra 4000K / luz de día 6500K

 Vida útil: 30 000 hrs.



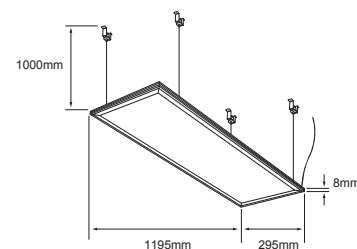
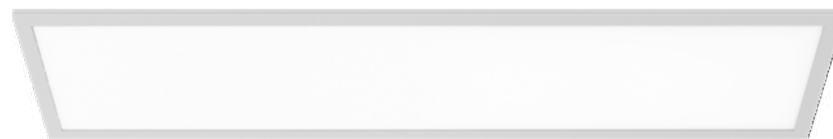

DOMUS II

PAN-LED-L/45/40/S **45PANLEDL65MVS** Satinado

Luz neutra 4 000 K Luz de día 6 500 K

POTENCIA: 45 W

LUMENS: 3600 lm

VOLTS: 100-240 V ~

Vida útil: 25 000 h IRC: 80 Ángulo: 110°

Tipo de lámpara: LED Integrado

Corte de empotramiento: 1170 x 270 mm

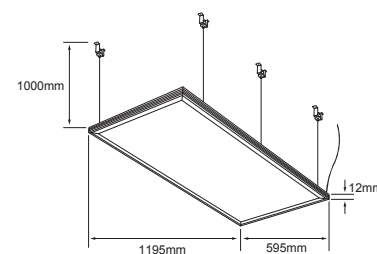
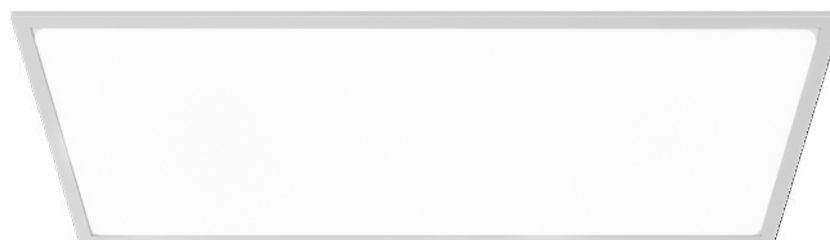

DOMUS III

PAN-LED/60/40/S **60PANLED65MVS** Satinado

Luz neutra 4 000 K Luz de día 6 500 K

POTENCIA: 60 W

LUMENS: 5400 lm

VOLTS: 100-240 V ~

Vida útil: 25 000 h IRC: 80 Ángulo: 110°

Tipo de lámpara: LED Integrado

Corte de empotramiento: 1170 x 578 mm

HYGIEA

20PERLED120MV40S Satin

Luz neutra 4 000 K

POTENCIA: 20 W
LUMENS: 1600 lm
VOLTS: 100-240 V ~

Vida útil: 30 000 h | IRC: 80 | Ángulo: 120°

Tipo de lámpara: LED Integrado

Atenuable: No

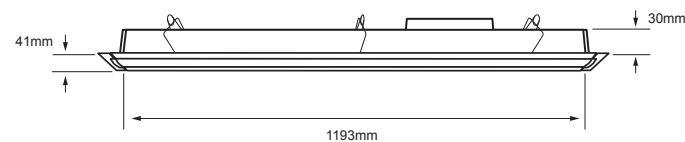

MONTISI III

32LTLED2281V40BL

32LTLED2281V65B

Blanco

Luz neutra 4 000 K

Luz de día 6 500 K

POTENCIA: 32 W
LUMENS: 2800 lm
VOLTS: 127 V ~

Vida útil: 15 000 h | IRC: 80 | Ángulo: 100°

Tipo de lámpara: Tubular LED

Tipo de base: G5 x 2

Corte de empotramiento: 1190 x 275 mm

Atenuable: No

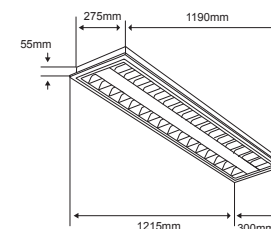

OREMBURGO V

48LTLED3280V40BL

48LTLED3280V65BL

Blanco

Luz neutra 4 000 K

Luz de día 6 500 K

POTENCIA: 48 W
LUMENS: 3800 lm
VOLTS: 127 V ~

Vida útil: 15 000 h | IRC: 80 | Ángulo: 100°

Tipo de lámpara: Tubular LED

Tipo de base: G5 x 3

Corte de empotramiento: 578 x 1190 mm

Atenuable: No

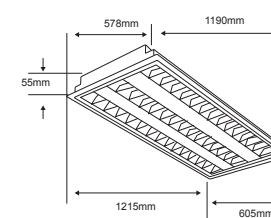

OREMBURGO IV

24LTLED3140V40BL

24LTLED3140V65BL

Blanco

Luz neutra 4 000 K

Luz de día 6 500 K

POTENCIA: 24 W
LUMENS: 1800 lm
VOLTS: 127 V ~

Vida útil: 15 000 h | IRC: 80 | Ángulo: 100°

Tipo de lámpara: Tubular LED

Tipo de base: G5 x 3

Corte de empotramiento: 578 mm

Atenuable: No

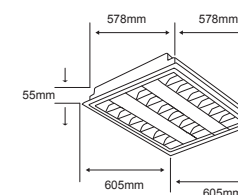

MONTOYA II

24TLLED3142V40BL **24LTLED3142V65BL** Blanco

Luz neutra 4 000 K Luz de día 6 500 K

POTENCIA: 24 W
LUMENS: 1800 lm
VOLTS: 127 V ~

Vida útil: 15 000 h IRC: 80 Ángulo: 100°

Tipo de lámpara: Tubular LED

Tipo de base: G5 x 3

Atenuable: No

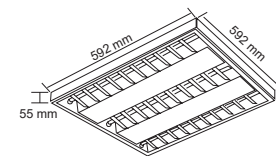

MONTISI V

32LTLED2282V40BL **32LTLED2282V65BL** Blanco

Luz neutra 4 000 K Luz de día 6 500 K

POTENCIA: 32 W
LUMENS: 2800 lm
VOLTS: 127 V ~

Vida útil: 15 000 h IRC: 80 Ángulo: 100°

Tipo de lámpara: Tubular LED

Tipo de base: G5 x 2

Atenuable: No

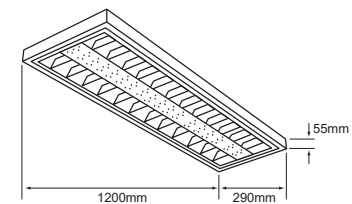

MENEN I

48LTLED3282V40BL **48LTLED3282V65BL** Blanco

Luz neutra 4 000 K Luz de día 6 500 K

POTENCIA: 48 W
LUMENS: 3800 lm
VOLTS: 127 V ~

Vida útil: 15 000 h IRC: 80 Ángulo: 100°

Tipo de lámpara: Tubular LED

Tipo de base: G5 x 3

Atenuable: No

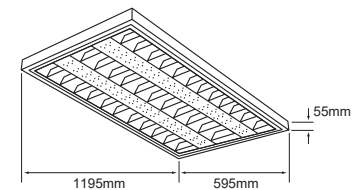

LINEALES DE OFICINA

LAS LUMINARIAS LINEALES NOS BRINDAN UNA ILUMINACIÓN PENSADA PARTICULARMENTE PARA ESPACIOS DE TRABAJO. SU DISEÑO ALARGADO PERMITE ADAPTARSE A LAS CARACTERÍSTICAS FÍSICAS DE LOS MUEBLES DE OFICINAS, YA SEAN ESCRITORIOS, RESTIRADORES O ESTACIONES DE TRABAJO EN DIVERSOS ACOMODOS. LA EMISIÓN DE LUZ AYUDA A CUBRIR TODA LA SUPERFICIE QUE SE QUIERE ILUMINAR BRINDANDO UNA EXCELENTE UNIFORMIDAD GRACIAS A SU CUERPO OPALINO QUE DISPERSA LA LUZ.

Características generales de Lineales de Oficina

DISTRIBUCIÓN DE LA LUZ:

Dependiendo de su diseño podemos encontrar luminarias de emisión concentrada mediante una óptica más controlada, o las más usadas son con óptica difusa a través de su cuerpo opalino. Igualmente puede existir para emisión directa (hacia abajo), o indirecta (hacia arriba).

TEMPERATURA DE COLOR:

Encuentra variedad de opciones en temperaturas de color y elije la que mejor se adapte a tu espacio. 3000k Cálida, 4000k Neutra y 6500k Fria.



Instalación individual

Estos equipos individualmente pueden utilizarse en salas de juntas o en cubículos privados para iluminar de manera específica la mesa de trabajo.

Instalación interconectados

Los diseños lineales para interconexión permiten cubrir estaciones de trabajo de grandes dimensiones sin perder la uniformidad de la iluminación.



FAWARIS

40LFCLED1285MVCCB 40LFCLED1285MVCCN 40LFCLED1285MVCCS

Blanco Negro Satin

●●● Seleccionable:
3 000 K / 4 000 K /
6 500 K

POTENCIA: 40 W
LUMENS: 5000 lm
VOLTS: 100-277 V ~

Vida útil: 50 000 h | IRC: 80 | Ángulo: 80°

Tipo de lámpara: LED Integrado

Interconectable. Incluye accesorios de suspensión e interconexión.

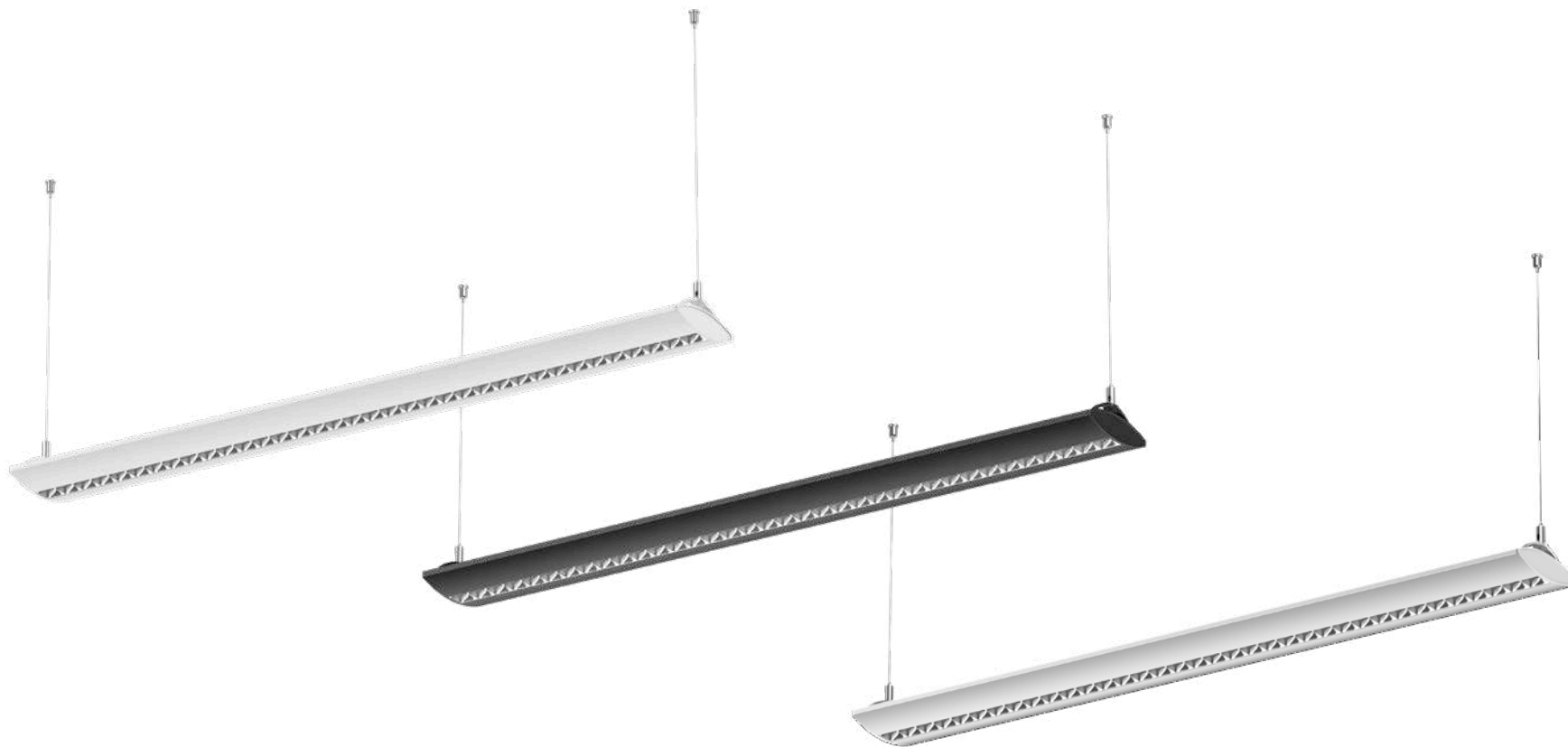

BARNARD

50LFCLED1286MVCCB 50LFCLED1286MVCCN 50LFCLED1286MVCCS

Blanco Negro Satin

●●● Seleccionable: POTENCIA: 50 W
3 000 K / 4 000 K / LUMENS: 4400 lm
6 500 K VOLTS: 100-277 V ~

Vida útil: 50 000 h IRC: 80 Ángulo: 45°

Tipo de lámpara: LED Integrado

Accesorio de interconexión *suspend* se vende por separado. Iluminación directa e indirecta.

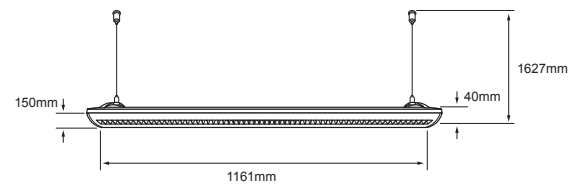

ALFCLED1286B ALFCLED1286N ALFCLED1286S

Blanco Negro Satinado

Accesorio de interconexión / *SUSPENDER* para modelos 50LFCLED1286

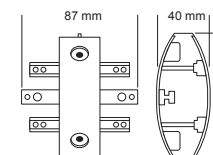

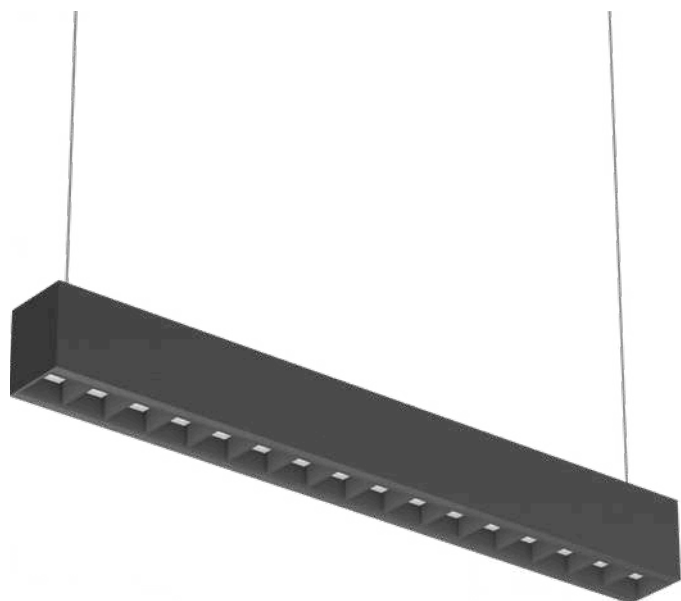

ALYAD

45DLFCLED1003V40B Blanco

Luz neutra 4 000 K **POTENCIA: 45 W**
LUMENS: 3000 lm
VOLTS: 127 V ~

Vida útil: 30 000 h IRC: 80 Ángulo: 270°

Tipo de lámpara: LED Integrado

Atenuable: Si

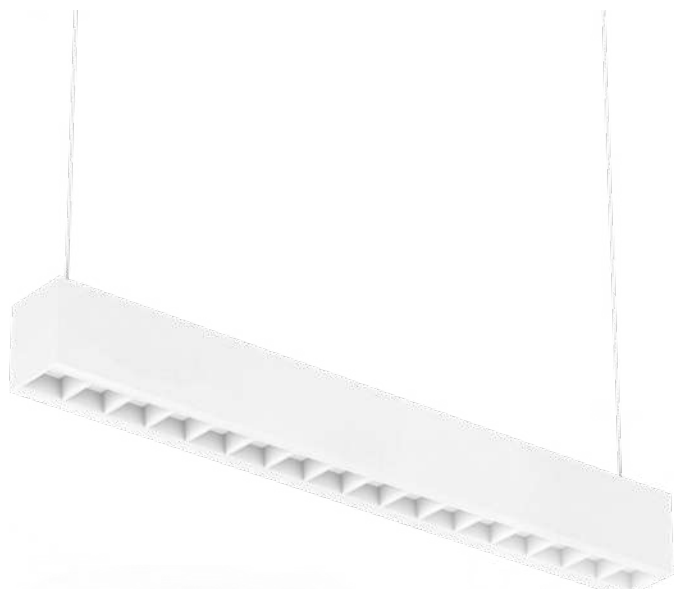
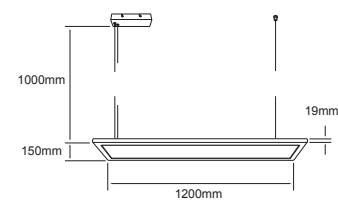

WASAT

40DLFCLED1002V40N Negro

Luz neutra 4 000 K **POTENCIA: 40 W**
LUMENS: 3200 lm
VOLTS: 127 V ~

Vida útil: 30 000 h IRC: 80 Ángulo: 120°

Tipo de lámpara: LED Integrado

Atenuable: Si

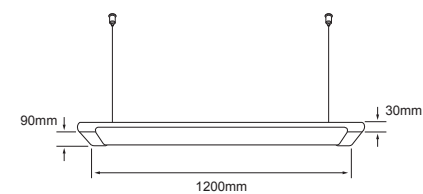

Sobreponer

ESCANÉAME



NAGOYA II

40DLFCLED1282V40B Blanco

40DLFCLED1282V40N Negro

Luz neutra 4 000 K **POTENCIA: 40 W**
LUMENS: 4500 lm
VOLTS: 127 V ~

Vida útil: 30 000 h IRC: 80 Ángulo: 100°

Tipo de lámpara: LED Integrado

Atenuable: Si

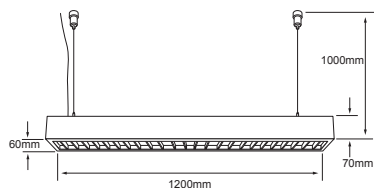

TARAZED

40DLFCLED2205V40N Negro

Luz neutra 4 000 K **POTENCIA: 40 W**
LUMENS: 3400 lm
VOLTS: 127 V ~

Vida útil: 30 000 h IRC: 80 Ángulo: 120°

Tipo de lámpara: LED Integrado

Atenuable: Si

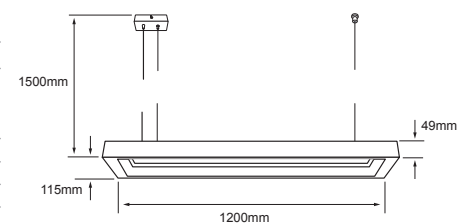

MAB

40PANLED120MV40TR <input type="checkbox"/> Blanco		
<input type="radio"/> Luz neutra 4 000 K	POTENCIA: 40 W LUMENS: 4500 lm VOLTS: 100-240 V ~	
Vida útil: 50 000 h	IRC: 80	Ángulo: 120°
Tipo de lámpara: LED Integrado		
Atenuable: No		



Transparente/
Traslúcido
LED's en
costados
Luz indirecta

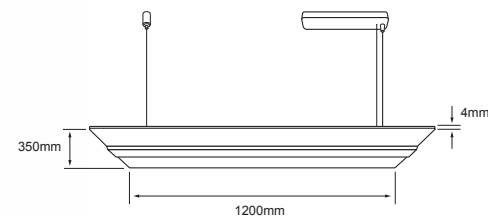

NEIVA II

20LFCLED2204MV40N <input checked="" type="checkbox"/> Negro		
<input type="radio"/> Luz neutra 4 000 K	POTENCIA: 20 W LUMENS: 1300 lm VOLTS: 100-240 V ~	
Vida útil: 30 000 h	IRC: 80	Ángulo: 120°
Tipo de lámpara: LED Integrado		
Atenuable: No		

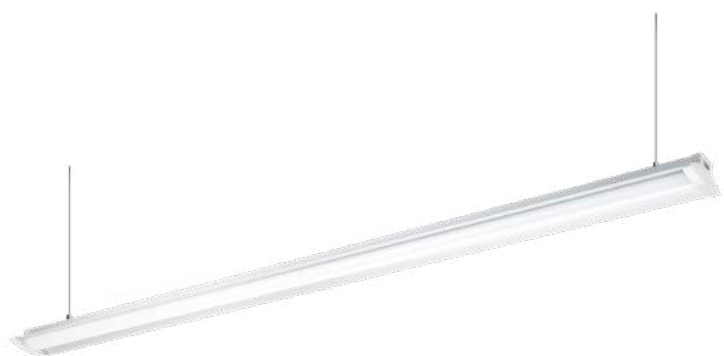
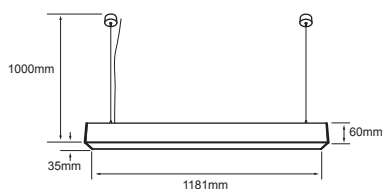

DUBHE II

38LFCLED1542MV40S <input checked="" type="checkbox"/> Satinado		
<input type="radio"/> Luz neutra 4 000 K	POTENCIA: 38 W LUMENS: 3000 lm VOLTS: 100-240 V ~	
Vida útil: 25 000 h	IRC: 80	Ángulo: 120°
Tipo de lámpara: LED Integrado		
Atenuable: No		

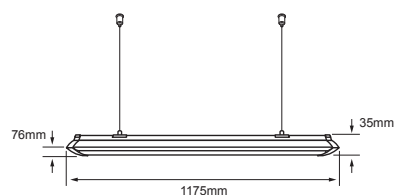

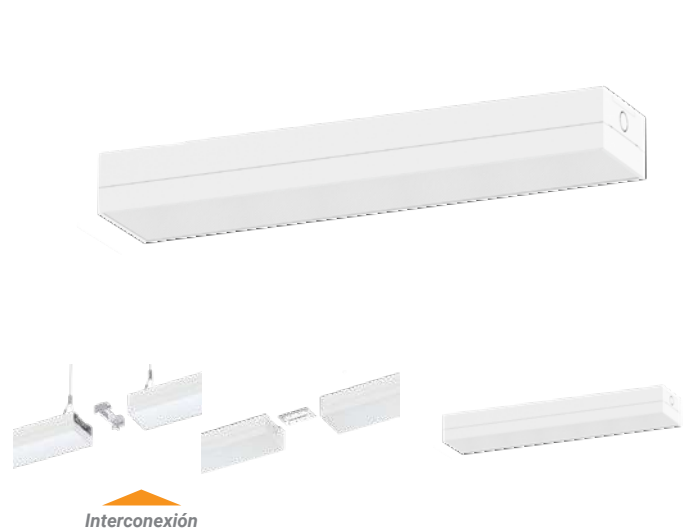

Interconexión

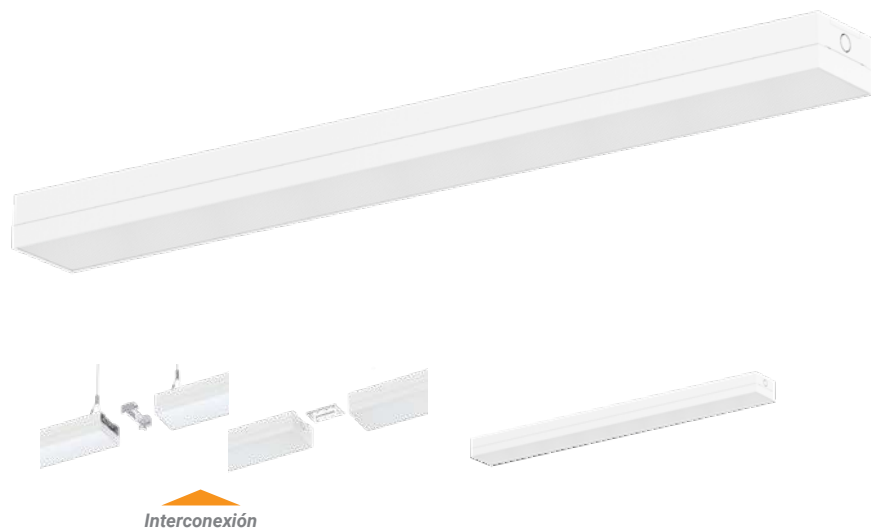

Interconexión

LARISA I

24LFCLED2250MVCCTB <input type="checkbox"/> Blanco		
●●● Seleccionable: 3 000 K / 4 000 K / 6 500 K	POTENCIA: 24 W LUMENS: 2700 lm VOLTS: 100-240 V ~	
Vida útil: 50 000 h	IRC: 80	Ángulo: 100°
Tipo de lámpara: LED Integrado		
Atenuable: No		
Cambio de temperatura con switch		
Accesorios para suspensión disponibles		

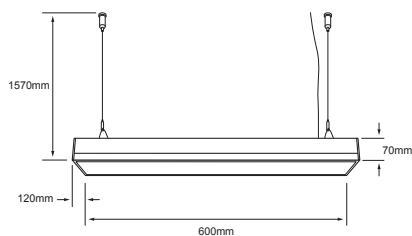

LARISA II

38LFCLED2251MVCCTB <input type="checkbox"/> Blanco		
●●● Seleccionable: 3 000 K / 4 000 K / 6 500 K	POTENCIA: 38 W LUMENS: 4500 lm VOLTS: 100-240 V ~	
Vida útil: 50 000 h	IRC: 80	Ángulo: 100°
Tipo de lámpara: LED Integrado		
Atenuable: No		
Cambio de temperatura con switch		
Accesorios para suspensión disponibles		

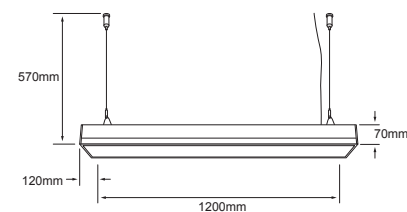

ACCESORIO LARISA

ALFCLEDMVS <input checked="" type="checkbox"/> Satinado
Accesorio de suspensión para LARISA

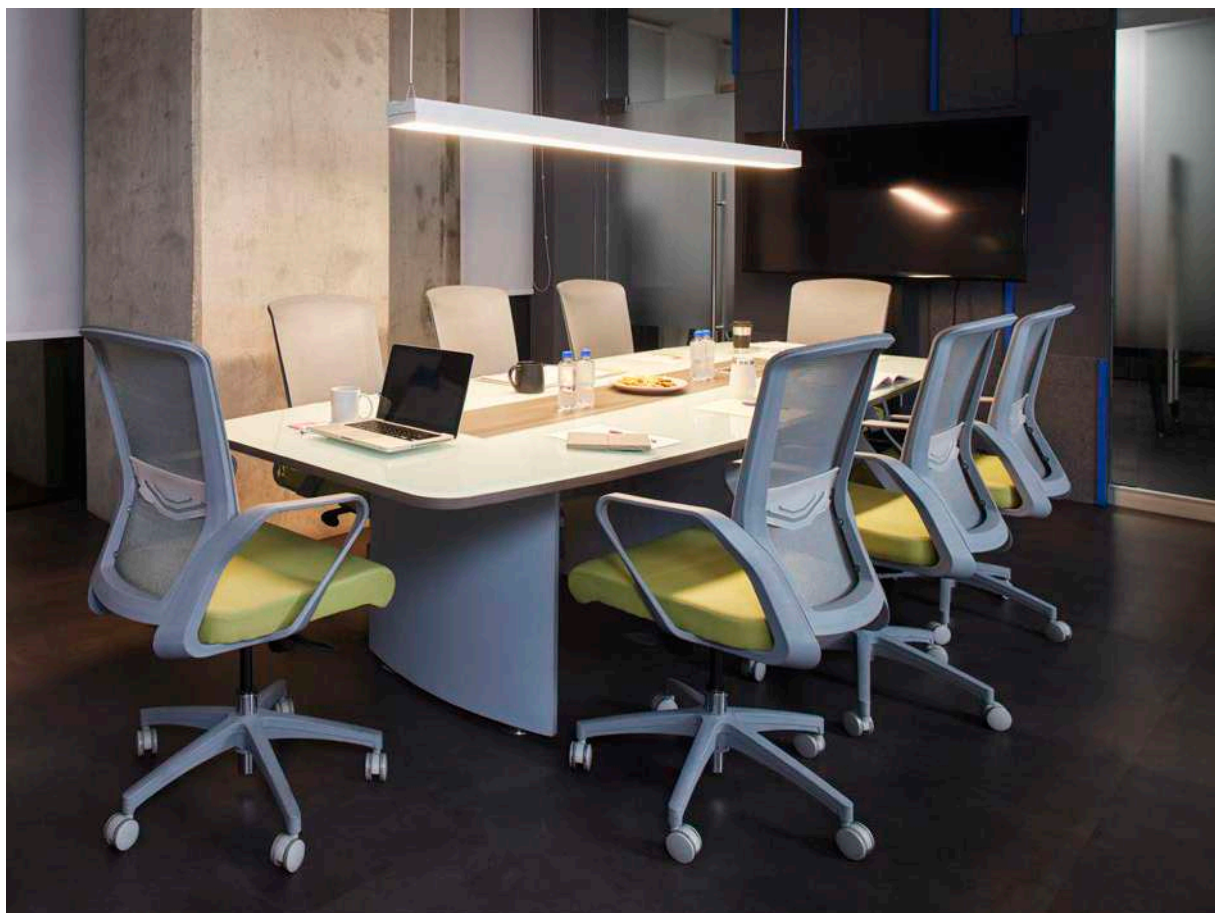



WARNING

YALE

INTERIOR INDUSTRIAL

INDUSTRIAL

tecnolite®
LA LUZ ES TUYA

ILUMINACIÓN QUE
POTENCIA TU PRODUCTIVIDAD



Estas luminarias de alto montaje son las herramientas adecuadas para tener una iluminación en espacios donde se requiere excelente visibilidad y donde las zonas de trabajo requieren altos niveles de productividad por parte de los trabajadores.

INDUSTRIA INTERIOR

LAS LUMINARIAS HIGH BAY UFO LED SON UNA OPCIÓN COMPACTA, DE UN ELEVADO RENDIMIENTO LUMÍNICO PARA ILUMINACIÓN DE ALTO MONTAJE. ES UN PRODUCTO DIRIGIDO PARA ESPACIOS DE GRAN ALTURA COMO BODEGAS, NAVES INDUSTRIALES, FÁBRICAS, CENTROS DE DISTRIBUCIÓN O CUALQUIER OTRO ESPACIO QUE BUSCA NIVELES DE ILUMINACIÓN ÓPTIMOS CON BAJOS CONSUMOS ENERGÉTICOS.

Características generales de Industria interior

DEBIDO A SUS CONDICIONES DE USO, ESTAS LUMINARIAS CUENTAN CON CARACTERÍSTICAS DE PROTECCIÓN PARTICULARES COMO:

PROTECCIÓN IK:

Las luminarias de industria para interior cuentan con protección IK 10, completamente protegida ante impactos (resistente contra impacto de objetos de 5 kg lanzados de una distancia de 40 cm).

ÍNDICE DE PROTECCIÓN IP:

Cuentan con IP 65 lo que significa que la luminaria queda resguardada del polvo y chorros de agua en cualquier dirección.

*Por su alta emisión en flujo luminoso, estas luminarias generalmente son instaladas en alturas mayores a 5 metros.

**OPORTO II**

32ESTLED232V40ST **32ESTLED232650ST** Gris

Luz neutra 4 000 K Luz de día 6 500 K

POTENCIA: 32 W

LUMENS: 2800 lm

VOLTS: 127 V ~

Vida útil: 15 000 h IRC: 80 Ángulo: 80°

Tipo de lámpara: Incluye tubo LED 16 W x 2

Tipo de base: G5 x 2

Atenuable: No

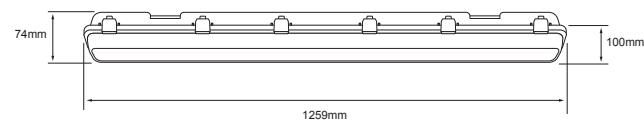
**OPORTO IV**

36ESTLED236MV40GR **36ESTLED236MV65GR** Gris

Luz neutra 4 000 K Luz de día 6 500 K

POTENCIA: 36 W

LUMENS: 2800 lm

VOLTS: 100-277 V ~

Vida útil: 20 000 h IRC: 70 Ángulo: 210°

Tipo de lámpara: Incluye tubo LED 18 W x 2

Tipo de base: G13 x 2

Atenuable: No

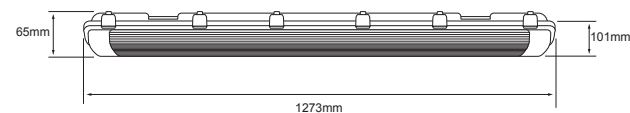
**OPORTO VI**

120EST236SLGR Gris

POTENCIA: 120 W

TIPO DE LÁMPARA SUGERIDA: LED de 18 W x 2

VOLTS: 100-277 V ~

Tipo de lámpara: Tubo T8 (No incluido)

Tipo de base: G13 x 2

Atenuable: No

Luminario sin Lámpara

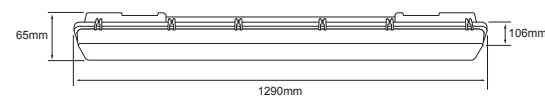



POTENCA II

120UFOLED65MVN ■ Negro

● Luz de día 6 500 K

POTENCIA: 120 W
LUMENS: 12800 lm
VOLTS: 100-240 V ~

Vida útil: 20 000 h | IRC: 80 | Ángulo: 90°

Tipo de lámpara: LED Integrado

Tipo de base: E40

Atenuable: No

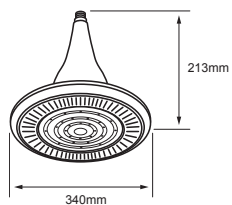

MOC I

35LHBGLED65MVN ■ Negro

● Luz de día 6 500 K

POTENCIA: 35 W
LUMENS: 4000 lm
VOLTS: 100-277 V ~

Vida útil: 26 000 h | IRC: 80 | Ángulo: 120 - 360°

Tipo de lámpara: LED Integrado

Tipo de base: E27

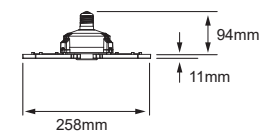
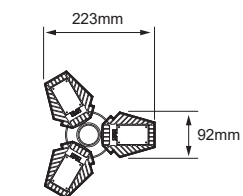

MOC II

65LHBGLED65MVN ■ Negro

● Luz de día 6 500 K

POTENCIA: 65 W
LUMENS: 8000 lm
VOLTS: 100-277 V ~

Vida útil: 27 000 h | IRC: 80 | Ángulo: 120 - 360°

Tipo de lámpara: LED Integrado

Tipo de base: E27

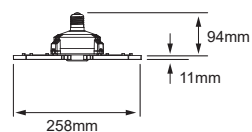
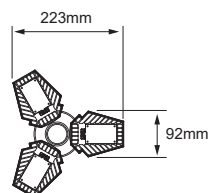

MOC III

80LHBGLED65MVN ■ Negro

● Luz de día 6 500 K

POTENCIA: 80 W
LUMENS: 10000 lm
VOLTS: 100-277 V ~

Vida útil: 25 000 h | IRC: 80 | Ángulo: 120 - 360°

Tipo de lámpara: LED Integrado

Tipo de base: E27

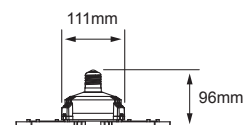
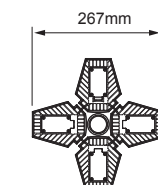





REGOR I

100UFOLED65MVN ■ Negro

○ Luz de día 6 500 K

POTENCIA: 100 W
LUMENS: 10000 lm
IP: 65
VOLTS: 100-277 V ~

Vida útil: 30 000 h IRC: 80 Ángulo: 90°

Tipo de lámpara: LED Integrado

Atenuable: No

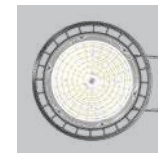
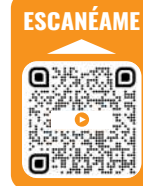
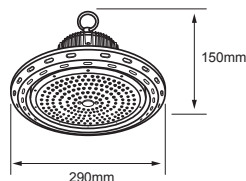

Distribución de LED's

SECUNDA I

100UFOLEDL65MVN ■ Negro

○ Luz de día 6 500 K

POTENCIA AJUSTABLE:

100 W - 13000 lm

80 W - 10560 lm

60 W - 8100 lm

IP: 65

VOLTS: 100-277 V ~

Vida útil: 30 000 h IRC: 80 Ángulo: 90°

Tipo de lámpara: LED Integrado

Atenuable: No

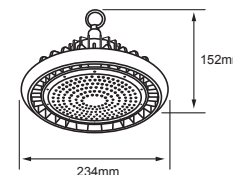

Potencia Ajustable



REGOR II

150UFOLED65MVN ■ Negro

○ Luz de día 6 500 K

POTENCIA: 150 W
LUMENS: 15000 lm
IP: 65
VOLTS: 100-277 V ~

Vida útil: 30 000 h IRC: 80 Ángulo: 90°

Tipo de lámpara: LED Integrado

Atenuable: No

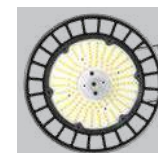
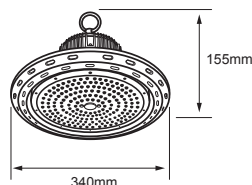

Distribución de LED's

SECUNDA II

150UFOLEDL65MVN ■ Negro

○ Luz de día 6 500 K

POTENCIA AJUSTABLE:

150 W - 19500 lm

120 W - 15840 lm

90 W - 12150 lm

IP: 65

VOLTS: 100-277 V ~

Vida útil: 30 000 h IRC: 80 Ángulo: 90°

Tipo de lámpara: LED Integrado

Atenuable: No

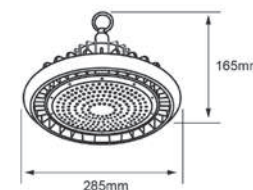

Potencia Ajustable



REGOR III

200UFOLED65MVN ■ Negro

○ Luz de día 6 500 K

POTENCIA: 200 W
LUMENS: 20000 lm
IP: 65
VOLTS: 100-277 V ~

Vida útil: 30 000 h IRC: 80 Ángulo: 90°

Tipo de lámpara: LED Integrado

Atenuable: No

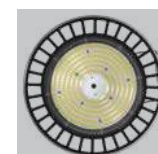
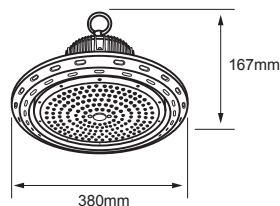

Distribución de LED's

SECUNDA III

200UFOLEDL65MVN ■ Negro

○ Luz de día 6 500 K

POTENCIA AJUSTABLE:

200 W - 26000 lm

160 W - 21120 lm

120 W - 16200 lm

IP: 65

VOLTS: 100-277 V ~

Vida útil: 30 000 h IRC: 80 Ángulo: 90°

Tipo de lámpara: LED Integrado

Atenuable: No

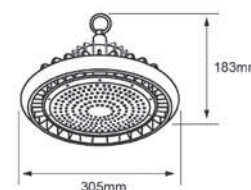

Potencia Ajustable



Lámpara
Incluida

DOFIDA

42LFC120LED50MVG

■ Gris

○ Luz fría 5 000 K

POTENCIA: 42 W

LUMENS: 7 500 lm

VOLTS: 100-240 V ~

Vida útil: 25 000 h | IRC: 80

Tipo de lámpara: Incluye Lámpara de alta eficiencia LED 42 W

Tipo de base: E27

Atenuable: No

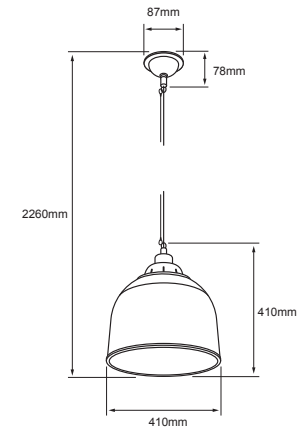

POMPEYA II

50LFC120LED65MVG

■ Gris

○ Luz de día 6 500 K

POTENCIA: 50 W

LUMENS: 4500 lm

VOLTS: 100-240 V ~

Vida útil: 25 000 h | IRC: 80 | Ángulo: 140°

Tipo de lámpara: LED 50 W (incluido)

Tipo de base: E40

Atenuable: No

Incluye adaptador E40-E27

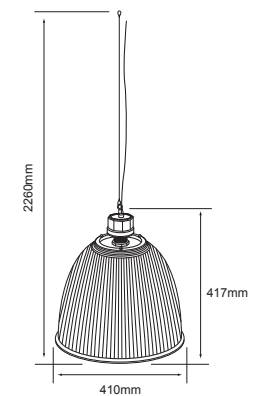



tecnolite®
LA LUZ ES TUYA

ILUMINACIÓN
QUE EMBELLECE TUS EXTERIORES

EXTERIORES





HOSPITALIDAD

tecnolite®
LA LUZ ES TUYA

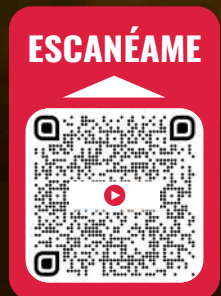

LUZ PARA VIVIR
GRANDES MOMENTOS

PLAFÓN EXTERIOR

LUMINARIAS PARA COLOCARSE SOBRE LOSA DE CONCRETO O CUALQUIER ESTRUCTURA APARENTE, ENTRE SUS OPCIONES PODEMOS ENCONTRAR EQUIPOS PARA ILUMINACIÓN GENERAL CON CUERPO DIFUSOR O TAMBIÉN PARA ILUMINACIÓN FOCAL. LUMINARIAS CON PROTECCIÓN PARA EXTERIOR IP 54-65, IDEALES PARA EXPOSICIÓN A LA HUMEDAD.

Características generales de Plafón Exterior

PLAFÓN EXTERIOR:

la luz se dirige únicamente hacia abajo, iluminación general que no genera sombras por lo cual nos permite realizar actividades específicas al exterior.

Las luminarias cuentan con la protección IP 54-65 la cual nos brinda la posibilidad de colocarlos al exterior, materiales de aluminio/policarbonato que son ideales para zonas costeras en donde los factores de humedad son muy altos.

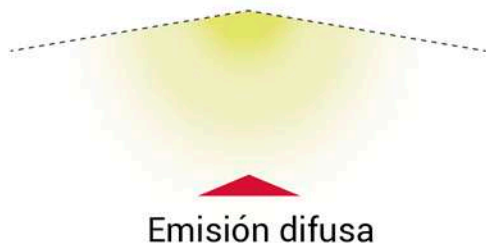

En el caso de querer iluminar una superficie amplia, utilizar luminarias con difusor opalino para tener iluminación general de ambiente.

En el caso de querer controlar la luz en espacios más pequeños y crear puntos marcados, se recomienda utilizar luz focal.

Modelo · ELARA

Totamente protegido contra polvo. Totalmente sellado. **IP 65** Protegido contra chorros de agua a baja presión, el ingreso limitado de agua es permitido.



ELARA I

15PTLLED1140MVCCTB Blanco

15PTLLED1140MVCCTN Negro

●●● Seleccionable:
3 000 K / 4 000 K /
6 500 K

POTENCIA: 15 W
LUMENS: 1000 lm
IP: 65
VOLTS: 100-240 V ~

Vida útil: 50 000 h | IRC: 80 | Ángulo: 75°

Tipo de lámpara: LED Integrado

Atenuable: No

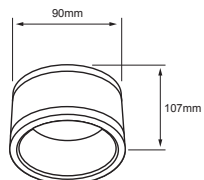

ELARA I ELARA II

25PTLLED1141MVCCTB Blanco

25PTLLED1141MVCCTN Negro

●●● Seleccionable:
3 000 K / 4 000 K /
6 500 K

POTENCIA: 25 W
LUMENS: 2100 lm
IP: 65
VOLTS: 100-240 V ~

Vida útil: 50 000 h | IRC: 80 | Ángulo: 75°

Tipo de lámpara: LED Integrado

Atenuable: No

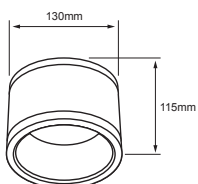

ELARA III

35PTLLED1142MVCCTB Blanco

35PTLLED1142MVCCTN Negro

●●● Seleccionable:
3 000 K / 4 000 K /
6 500 K

POTENCIA: 35 W
LUMENS: 3100 lm
IP: 65
VOLTS: 100-240 V ~

Vida útil: 50 000 h | IRC: 80 | Ángulo: 75°

Tipo de lámpara: LED Integrado

Atenuable: No

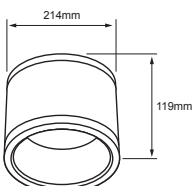

Modelo · LACERTA

Totamente protegido contra polvo. Totalmente sellado. **IP 65** Protegido contra chorros de agua a baja presión, el ingreso limitado de agua es permitido.



LACERTA

PTLLED-1110/40/B Blanco

PTLLED-1110/65/B Negro

○ Luz neutra 4 000 K ● Luz de día 6 500 K

POTENCIA: 9 W

LUMENS: 800 lm

IP: 65

VOLTS: 100-240 V ~

Vida útil: 20 000 h | IRC: 80 | Ángulo: 115°

Tipo de lámpara: LED Integrado

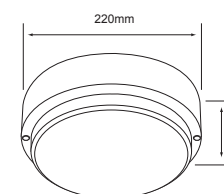

LACERTA I

PTLLED-1120/40/B Blanco

PTLLED-1120/65/B Negro

○ Luz neutra 4 000 K ● Luz de día 6 500 K

POTENCIA: 18 W

LUMENS: 1500 lm

IP: 65

VOLTS: 100-240 V ~

Vida útil: 20 000 h | IRC: 80 | Ángulo: 115°

Tipo de lámpara: LED Integrado

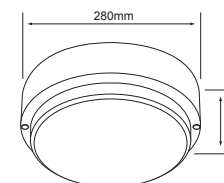

Modelo · NENQUE

IP
54

Protección contra ingreso limitado de polvo. (No incluye materiales peligrosos)

Protección contra salpicaduras de gotas en todas direcciones, el ingreso de cantidades limitadas de agua es permitido.



NENQUE I

15PTLLED1131RV30G **24PTLLED1132RV65G** Gris

● Luz cálida brillante 3 000 K ● Luz de día 6 500 K

LUMENS: **850 lm** LUMENS: **950 lm**

POTENCIA: **15 W**

IP: **54**

VOLTS: **127 V ~**

Vida útil: 15 000 h IRC: 80 Ángulo: 120°

Tipo de lámpara: LED Integrado

Atenuable: No

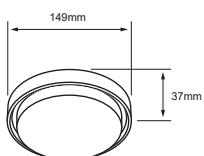

NENQUE I

15PTLLED1131RV30G **24PTLLED1132RV65G** Negro

● Luz cálida brillante 3 000 K ● Luz de día 6 500 K

LUMENS: **790 lm** LUMENS: **900 lm**

POTENCIA: **15 W**

IP: **54**

VOLTS: **127 V ~**

Vida útil: 15 000 h IRC: 80 Ángulo: 120°

Tipo de lámpara: LED Integrado

Atenuable: No

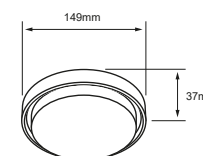

NENQUE II

24PTLLED1132RV30G **24PTLLED1132RV65G** Gris

● Luz cálida brillante 3 000 K ● Luz de día 6 500 K

LUMENS: **1490 lm** LUMENS: **1670 lm**

POTENCIA: **24 W**

IP: **54**

VOLTS: **127 V ~**

Vida útil: 15 000 h IRC: 80 Ángulo: 120°

Tipo de lámpara: LED Integrado

Atenuable: No

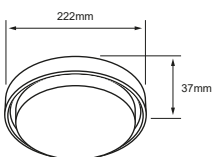

NENQUE II

24PTLLED1132RV30N **24PTLLED1132RV65N** Negro

● Luz cálida brillante 3 000 K ● Luz de día 6 500 K

LUMENS: **1400 lm** LUMENS: **1600 lm**

POTENCIA: **24 W**

IP: **54**

VOLTS: **127 V ~**

Vida útil: 15 000 h IRC: 80 Ángulo: 120°

Tipo de lámpara: LED Integrado

Atenuable: No

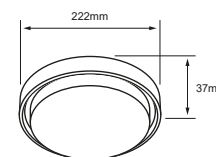

Modelo · NENQUE

IP
54

Protección contra ingreso limitado de polvo. (No incluye materiales peligrosos)

Protección contra salpicaduras de gotas en todas direcciones, el ingreso de cantidades limitadas de agua es permitido.



OKAB I

15PTLLED1131CV30G **15PTLLED1131CV65G** Gris

Luz cálida brillante 3 000 K Luz de día 6 500 K

LUMENS: **810 lm** LUMENS: **920 lm**

POTENCIA: **24 W**

IP: **54**

VOLTS: **127 V ~**

Vida útil: 15 000 h IRC: 80 Ángulo: 120°

Tipo de lámpara: LED Integrado

Atenuable: No

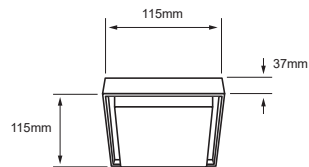

OKAB I

15PTLLED1131CV30N **15PTLLED1131CV65N** Negro

Luz cálida brillante 3 000 K Luz de día 6 500 K

LUMENS: **760 lm** LUMENS: **870 lm**

POTENCIA: **15 W**

IP: **54**

VOLTS: **127 V ~**

Vida útil: 15 000 h IRC: 80 Ángulo: 120°

Tipo de lámpara: LED Integrado

Atenuable: No

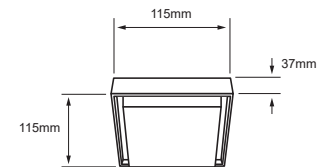

ESCANÉAME



OKAB II

24PTLLED1132CV30G **24PTLLED1132CV65G** Gris

Luz cálida brillante 3 000 K Luz de día 6 500 K

LUMENS: **1400 lm** LUMENS: **1550 lm**

POTENCIA: **24 W**

IP: **54**

VOLTS: **127 V ~**

Vida útil: 15 000 h IRC: 80 Ángulo: 120°

Tipo de lámpara: LED Integrado

Atenuable: No

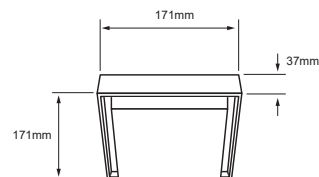

OKAB II

24PTLLED1132CV30N **24PTLLED1132CV65N** Negro

Luz cálida brillante 3 000 K Luz de día 6 500 K

LUMENS: **1300 lm** LUMENS: **1460 lm**

POTENCIA: **24 W**

IP: **54**

VOLTS: **127 V ~**

Vida útil: 15 000 h IRC: 80 Ángulo: 120°

Tipo de lámpara: LED Integrado

Atenuable: No

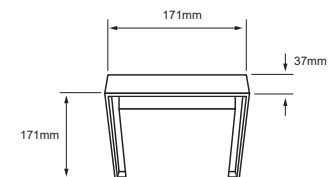

Aplicación: Techo / Muro



TEGMINE SQUARE

NUEVO

10PTLLEDC1135V30BA 10PTLLEDC1135V30BT Blanco

Cristal Ámbar Cristal Transparente

LUMENS: 200 lm LUMENS: 300 lm

● Luz cálida brillante
3 000 K

POTENCIA: 10 W
IP: 54
VOLTS: 127 V ~

Vida útil: 15 000 h IRC: 80 Ángulo: 135°

Atenuable: No

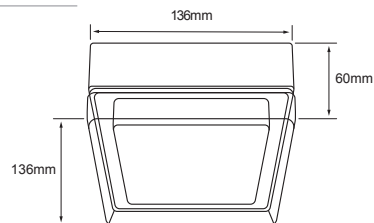

TEGMINE SQUARE

NUEVO

10PTLLEDC1135V30NA 10PTLLEDC1135V30NT Negro

Cristal Ámbar Cristal Transparente

LUMENS: 165 lm LUMENS: 220 lm

● Luz cálida brillante
3 000 K

POTENCIA: 10 W
IP: 54
VOLTS: 127 V ~

Vida útil: 15 000 h IRC: 80 Ángulo: 135°

Atenuable: No

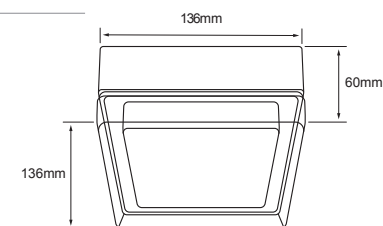

TEGMINE ROUND

NUEVO

10PTLLEDR1135V30BA 10PTLLEDR1135V30BT Blanco

Cristal Ámbar Cristal Transparente

LUMENS: 260 lm LUMENS: 420 lm

● Luz cálida brillante
3 000 K

POTENCIA: 10 W
IP: 54
VOLTS: 127 V ~

Vida útil: 15 000 h IRC: 80 Ángulo: 170°

Atenuable: No

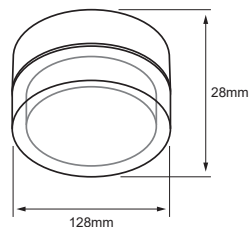

TEGMINE ROUND

NUEVO

10PTLLEDR1135V30NA 10PTLLEDR1135V30NT Negro

Cristal Ámbar Cristal Transparente

LUMENS: 220 lm LUMENS: 320 lm

● Luz cálida brillante
3 000 K

POTENCIA: 10 W
IP: 54
VOLTS: 127 V ~

Vida útil: 15 000 h IRC: 80 Ángulo: 170°

Atenuable: No

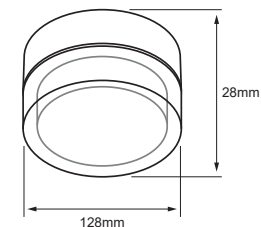



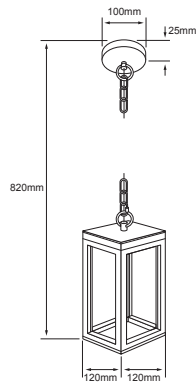
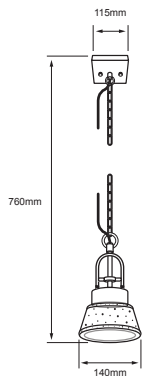
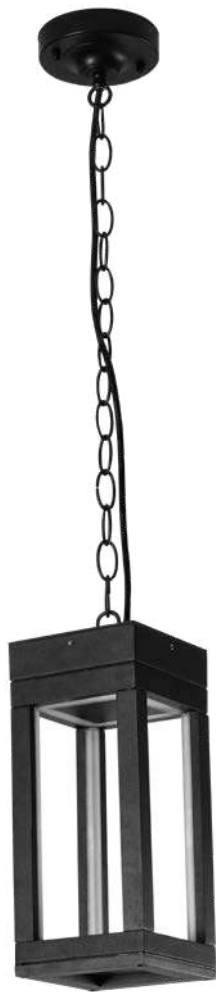

JULIETA

6FTLLED012V30N

■ Negro

● Luz cálida brillante
3 000 K

POTENCIA: 6 W
LUMENS: 350 lm
IP: 44
VOLTS: 127 V ~

Vida útil: 30 000 h | IRC: 90 | Ángulo: 70°

Tipo de lámpara: LED Integrado

Atenuable: No

SEPTANS II

12FTLLED014MV30N

■ Negro

● Luz cálida brillante
3 000 K

POTENCIA: 12 W
LUMENS: 500 lm
IP: 54
VOLTS: 100-240 V ~

Vida útil: 30 000 h | IRC: 80 | Ángulo: 350°

Tipo de lámpara: LED Integrado



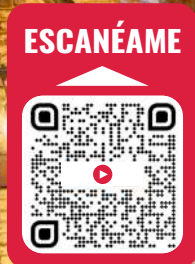

FESTON

24GUIRLEDMV27N

■ Negro

● Luz cálida suave
2 700 K

POTENCIA: 24 W
LUMENS: 50 lm por
lámpara/foco
VOLTS: 127 V ~

Vida útil: 15 000 h IRC: 80 Ángulo: 240°

Tipo de lámpara: LED Integrado

Atenuable: No

Guimalda contiene 24 lámparas/focos en total
Incluye 2 lámparas/foco de repuesto.

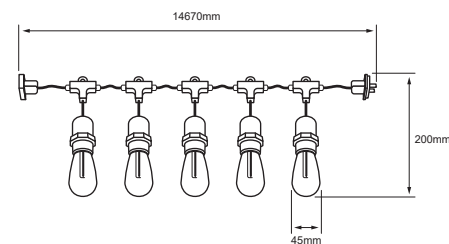

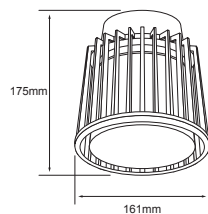

HEZE I

60H1057MVN

■ Negro

POTENCIA: 60 W máx.

LÁMPARA SUGERIDA: LED de 7 W

VOLTS: 100-240 V ~

Tipo de lámpara: Opcional (No incluida)

Tipo de base: E27

NUEVO

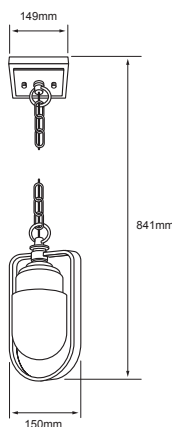

ELNATH

60FTL4120MVN

■ Negro

POTENCIA: 60 W máx.

LÁMPARA SUGERIDA: LED de 8.5 W

VOLTS: 100-240 V ~

Tipo de lámpara: Opcional (No incluida)

Tipo de base: E27

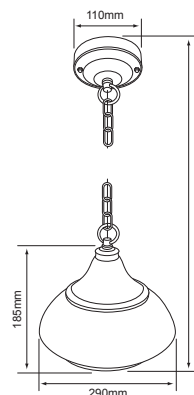

GIEDI

FTL-3426/BA

■ Bronce Antiguo

POTENCIA: 60 W máx.

LÁMPARA SUGERIDA: LED de 8.5 W

VOLTS: 100-240 V ~

Tipo de lámpara: Opcional (No incluida)

Tipo de base: E27

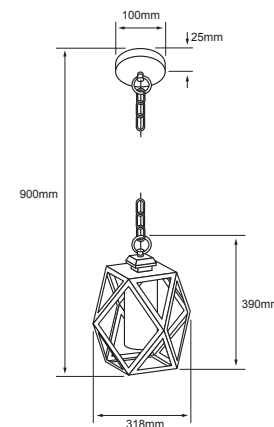

ALTER III

60FTL3433MVCA

■ Negro/Ambar

POTENCIA: 60 W máx.

LÁMPARA SUGERIDA: LED de 8.5 W

VOLTS: 100-240 V ~

Tipo de lámpara: Opcional (No incluida)

Tipo de base: E27



ROMA II

FTL-4001/BA

■ Bronce Antiguo

POTENCIA: 60 W máx.

LÁMPARA SUGERIDA: LED de 8.5 W

VOLTS: 100-240 V ~

Tipo de lámpara: Opcional (No incluida)

Tipo de base: E27

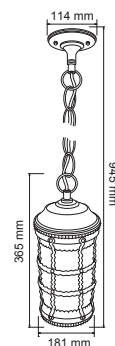

TERME I

FTL-4101/BA

■ Bronce Antiguo

POTENCIA: 60 W máx.

LÁMPARA SUGERIDA: LED de 8.5 W

VOLTS: 100-240 V ~

Tipo de lámpara: Opcional (No incluida)

Tipo de base: E27

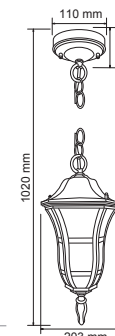

RONDA I

FTL-3801/BA

■ Bronce Antiguo

POTENCIA: 60 W máx.

LÁMPARA SUGERIDA: LED de 8.5 W

VOLTS: 100-240 V ~

Tipo de lámpara: Opcional (No incluida)

Tipo de base: E27

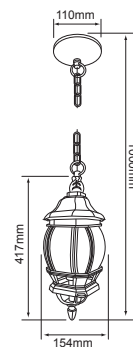

SIENA II

FTL-7356/B

□ Blanco

FTL-7356/CF

■ Café

FTL-7356/N

■ Negro

POTENCIA: 60 W máx.

LÁMPARA SUGERIDA: LED de 8.5 W

VOLTS: 100-240 V ~

Tipo de lámpara: Opcional (No incluida)

Tipo de base: E27

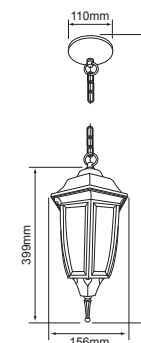

SANTIAGO

FTL-6003/N

■ Negro

POTENCIA: 60 W máx.

LÁMPARA SUGERIDA: LED de 8.5 W

VOLTS: 100-240 V ~

Tipo de lámpara: Opcional (No incluida)

Tipo de base: E27

ARQUITECTÓNICO

tecnolite®
LA LUZ ES TUYA

LA LUZ PERFECTA
PARA CADA AMBIENTE

AHORRAR

SOLARES

LUMINARIAS CON PROTECCIÓN PARA EXTERIOR IP 44, 54 Y 65, SE CARACTERIZAN POR TENER UN ÁNGULO DE EMISIÓN ABIERTO, SIENDO UNA LUZ MUY GENERAL QUE NO GENERA SOMBRAS MUY MARCADAS, IDEAL PARA LOS ESPACIOS DONDE NO SE CUENTA CON UNA SALIDA ELÉCTRICA Y SE BUSCA **AHORRAR EN EL CONSUMO DE ENERGÍA.**

Características generales de Solares

Las luminarias cuentan con una batería recargable capaz de brindar hasta 750 ciclos de carga y descarga, misma batería nos ofrece diferentes modos de operación configurables hasta 12 horas continuas de iluminación.

Realizar la carga inicial de 12 a 24 depende el modelo para que la batería trabaje en sus óptimas condiciones, los paneles solares pueden cargarse con luz indirecta pero el tiempo de carga será mayor.

Se recomienda limpiar el panel solar cada 4 meses con un paño húmedo-seco, sin solventes, en un horario por la mañana o al caer la noche para evitar choques térmicos.

En el caso de querer iluminar una superficie amplia, utilizar ángulos más abiertos como 120° para tener una cobertura en todo el espacio, siempre y cuando considerando la altura de instalación.



Para iluminación decorativa o de cortesía, como jardines o balcones utilizar un ángulo cerrado como 90° con temperatura de color cálida para darle un toque especial a estos espacios.

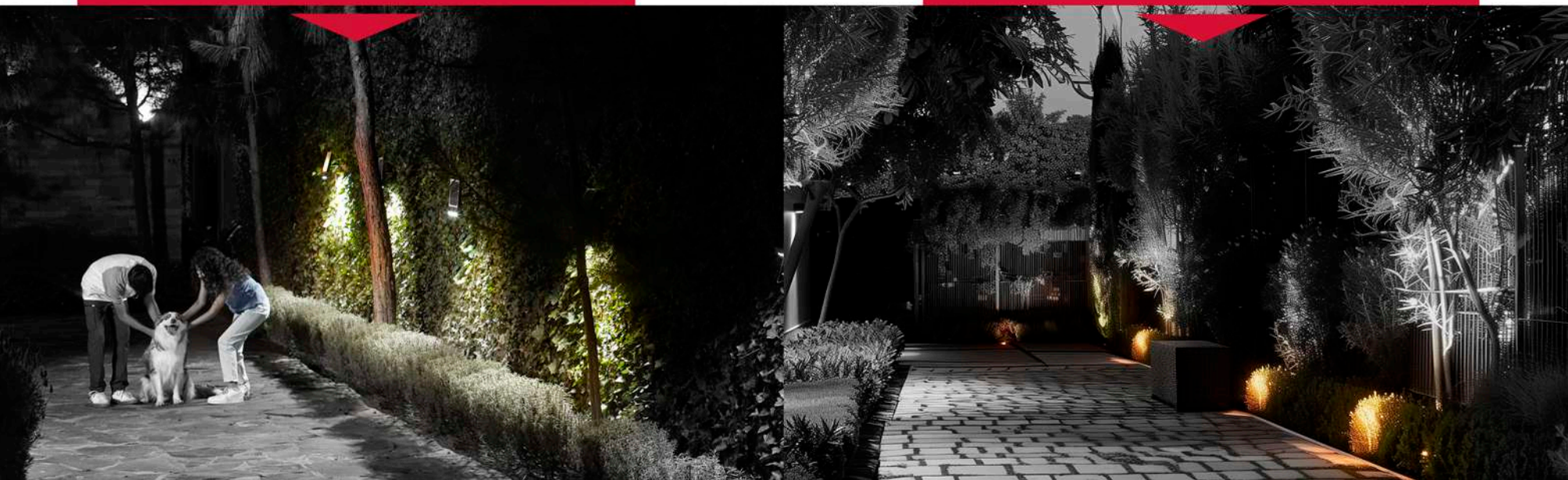



PERDITA

7SOLLED19VCD30G

● Gris

● Luz cálida brillante
3 000 K

POTENCIA: 7.5 W
LUMENS: 500 lm
IP: 54
VOLTS: 3.7 VCD

Vida útil: 30 000 h IRC: 80 Ángulo: 270°

Tipo de lámpara: LED Integrado

Atenuable: No

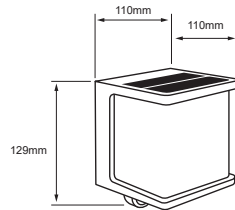

Switch



SUBRA

NUEVO

11SOLLED39DC30G

● Gris

● Luz cálida brillante
3 000 K

POTENCIA: 11.5 W
LUMENS: 220 lm
IP: 44
VOLTS: 3.7 VCD

Vida útil: 30 000 h IRC: 80 Ángulo: 28°

Tipo de base: Integrado LED

Atenuable: No

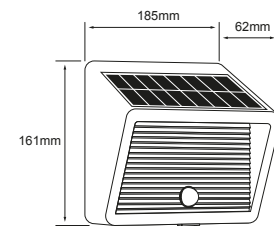

OFELIA

3SOLLED18VCD30G

● Gris

● Luz cálida brillante
3 000 K

POTENCIA: 3 W
LUMENS: 300 lm
IP: 54
VOLTS: 3.7 VCD

Vida útil: 30 000 h IRC: 80 Ángulo: 132°

Tipo de lámpara: LED Integrado

Atenuable: No

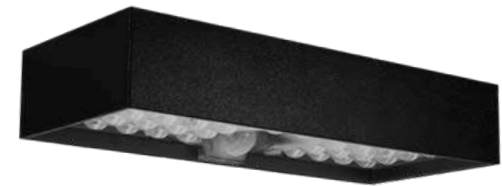
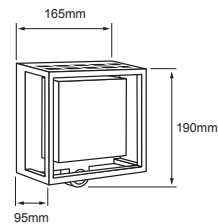

WAZ

16SOLLED42DC30G

● Gris Oscuro

● Luz cálida brillante
3 000 K

POTENCIA: 16.5 W
LUMENS: 1 100 lm
IP: 54
VOLTS: 4.2 VCD

Vida útil: 30 000 h IRC: 80 Ángulo: 138°

Tipo de lámpara: LED Integrado

Incluye 2 Baterías recargables de litio 3.7 V 2 200 mAh cada una panel solar y sensor de movimiento, Tiempo máximo de descarga: 8 h. sensor de movimiento, Tiempo máximo de descarga: 8 h.

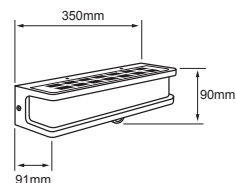

FRANZ

6SOLLED30VCD65B

□ Blanco

6SOLLED30VCD65N

● Negro

● Luz de día 6 500 K

POTENCIA: 6 W
LUMENS: 800 lm
IP: 65
VOLTS: 3.7 VCD

Vida útil: 30 000 h IRC: 85 Ángulo: 140°

Tipo de lámpara: LED Integrado

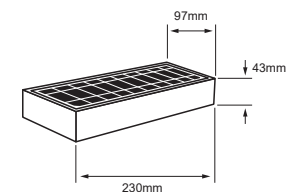



Efecto de Luz



XAMI

8SOLLED40DC30N

■ Negro

● Luz cálida brillante
3 000 K

POTENCIA: 8 W
LUMENS: 800 lm
IP: 44
VOLTS: 3.7 VCD

Vida útil: 30 000 h | IRC: 85 | Ángulo: 87°

Tipo de lámpara: LED Integrado

Atenuable: No

Tiempo promedio de descarga: 8h dependiendo factores variantes.

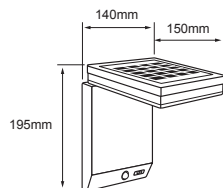

KOIT

3SOLLED17VCD65N

■ Negro

● Luz de día 6 500 K

POTENCIA: 3 W
LUMENS: 300 lm
IP: 54
VOLTS: 3.7 VCD

Vida útil: 30 000 | IRC: 70 | Ángulo: 120°

Tipo de lámpara: LED Integrado

Atenuable: No

Incluye LED 3W, celda solar y control remoto
Tiempo de descarga 10 horas dependiendo factores variantes.

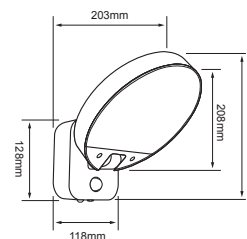
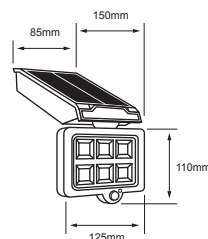

ILIAGO

8SOLLED48DC30N

■ Negro

● Luz cálida brillante
3 000 K

POTENCIA: 8.5 W
LUMENS: 450 lm
IP: 44
VOLTS: 3.7 VCD

Vida útil: 30 000 h | IRC: 80 | Ángulo: 113°

Tipo de lámpara: LED Integrado

Tiempo promedio de descarga: 8h dependiendo factores variantes.

Movimiento de apertura y cierre motorizado automático.



Panel Solar

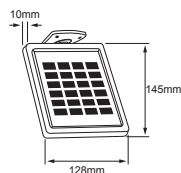

SONKRA

2SOLLED47DC27N

■ Negro

● Luz cálida suave
2 700 K

POTENCIA: 1.5 W
LUMENS: 150 lm
IP: 44
VOLTS: 3.7 VCD

Vida útil: 30 000 h | IRC: 80 | Ángulo: 128°

Tipo de lámpara: LED Integrado

Panel solar independiente con 2.8 metros de cable.
Tiempo promedio de descarga: 8h dependiendo factores variantes.

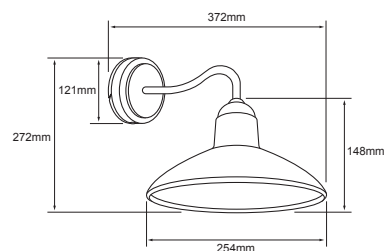

SHAMSI

2SOLLED49DC27N

■ Negro

● Luz cálida suave
2 700 K

POTENCIA: 1.5 W
LUMENS: 100 lm
IP: 44
VOLTS: 3.7 VCD

Vida útil: 30 000 h | IRC: 80 | Ángulo: 240°

Tipo de lámpara: LED Integrado

Tiempo promedio de descarga: 8h dependiendo factores variantes.

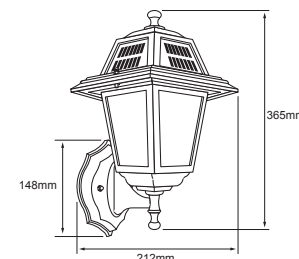

CAMELO

20SOLLED132VCD65N

■ Negro

● Luz de día 6 500 K

POTENCIA: 20 W
LUMENS: 1000 lm
IP: 65
VOLTS: 3.2 VCD

Vida útil: 30 000 h | IRC: 70 | Ángulo: 120°

Tipo de lámpara: LED Integrado

Atenuable: No

Tiempo promedio de descarga: 8h dependiendo factores variantes.

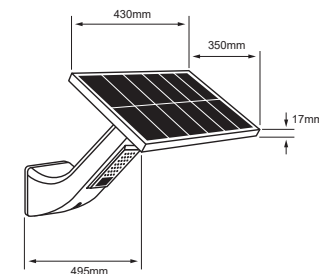

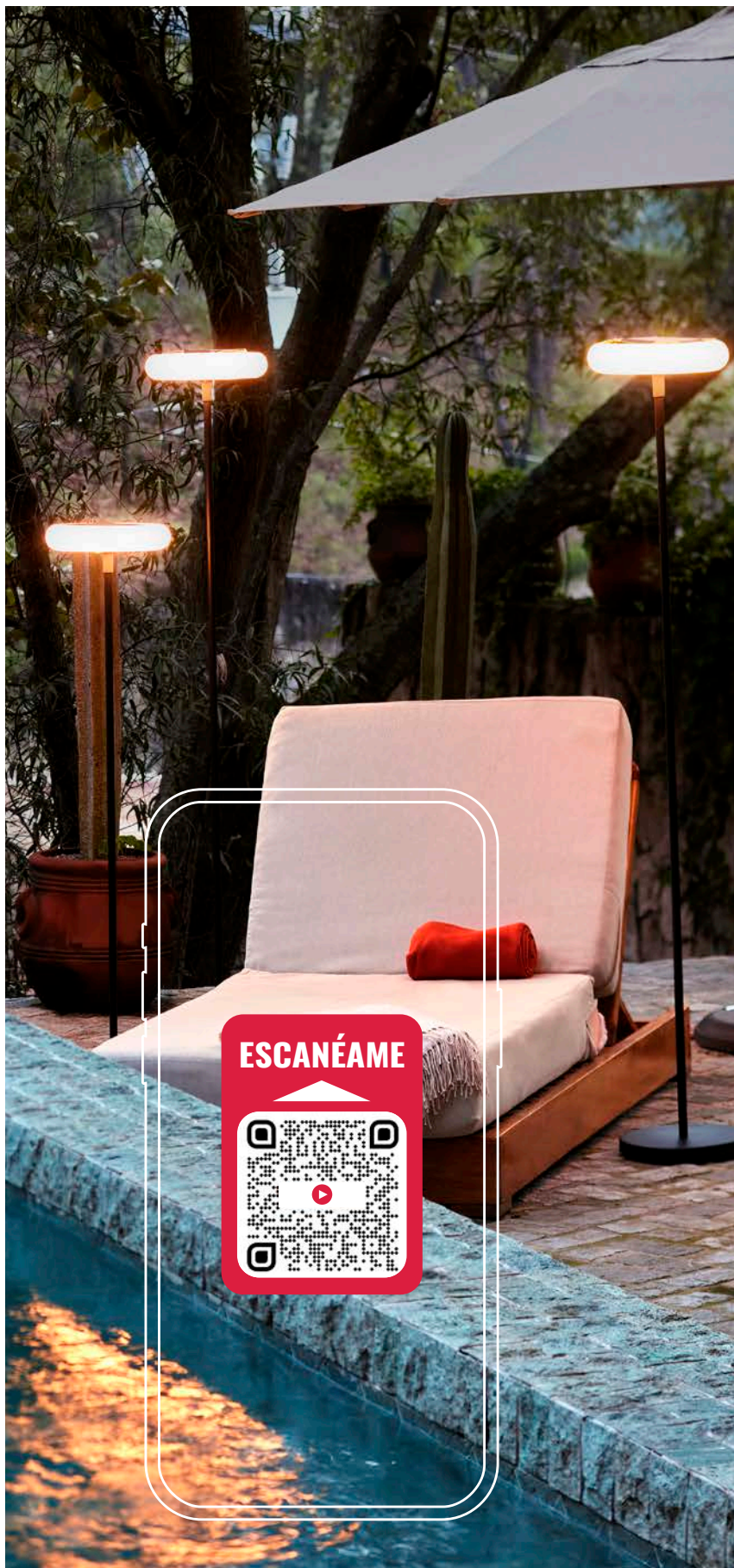

ESCANÉAME



PRIOR

5SOLLED41DC30N

■ Negro

● Luz cálida brillante
3 000 K

POTENCIA: 5 W
LUMENS: 1 500 lm
IP: 44
VOLTS: 3.7 VCD

Vida útil: 30 000 h | IRC: 80 | Ángulo: 360°

Tipo de lámpara: LED Integrado

Atenuable: No

Incluye batería interna recargable de litio 3.7 V 1 200 mAh panel solar y puerto USB tipo C para carga, Tiempo de descarga-intensidad: Baja: 30 h, Media: 20 h, Alta: 7 h.

Tiempo promedio de descarga: 8h dependiendo factores variantes.

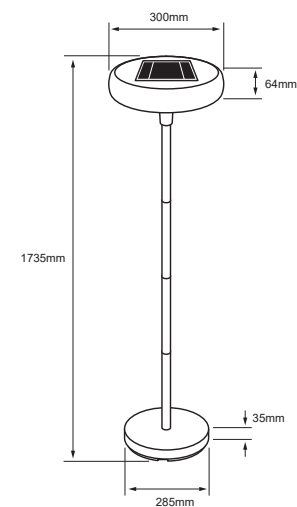

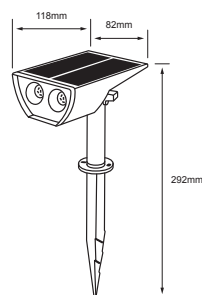

Doble aplicación:
Estaca/
Sobreponer

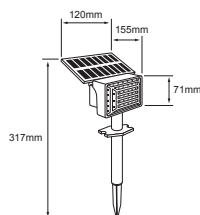

Doble aplicación:
Estaca/
Sobreponer

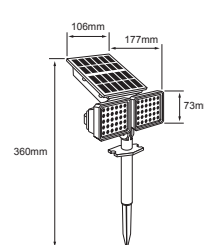

Doble aplicación:
Estaca/
Sobreponer

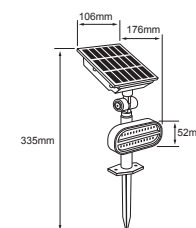

PORTIA

2SOLLED22VCD30N Negro

● Luz cálida brillante
3 000 K

POTENCIA: 1.5 W
LUMENS: 150 lm
IP: 65
VOLTS: 3.7 VCD

Vida útil: 10 000 h IRC: 80 Ángulo: 90°

Tipo de lámpara: LED Integrado

Atenuable: No

Tiempo promedio de descarga: 8h dependiendo factores variantes.

ZOLBENE I

1SOLLED43DC30N Negro

● Luz cálida brillante
3 000 K

POTENCIA: 1.3 W
LUMENS: 145 lm
IP: 44
VOLTS: 3.7 VCD

Vida útil: 30 000 h IRC: 80 Ángulo: 90°

Tipo de lámpara: LED Integrado

Incluye batería interna recargable de litio 3.7 V 1 200 mAh. Panel solar. Tiempo promedio de descarga: 8h dependiendo factores variantes. Dirigible vertical.

ZOLBENE II

1SOLLED44DC30N Negro

● Luz cálida brillante
3 000 K

POTENCIA: 1.3 W
LUMENS: 155 lm
IP: 44
VOLTS: 3.7 VCD

Vida útil: 30 000 h IRC: 80 Ángulo: 90°

Tipo de lámpara: LED Integrado

Incluye batería interna recargable de litio 3.7 V 1 200 mAh. Panel solar. Tiempo promedio de descarga: 8h dependiendo factores variantes. Dirigible horizontal.

ZOLBENE III

1SOLLED45DC30N Negro

● Luz cálida brillante
3 000 K

POTENCIA: 1.6 W
LUMENS: 130 lm
IP: 44
VOLTS: 3.7 VCD

Vida útil: 30 000 h IRC: 80 Ángulo: 90°

Tipo de lámpara: LED Integrado

Incluye batería interna recargable de litio 3.7 V 1 200 mAh. Panel solar. Tiempo promedio de descarga: 8h dependiendo factores variantes. Dirigible vertical.



HORNA

1SOLLED28DC30N

■ Negro

● Luz cálida brillante
3 000 K

POTENCIA: 1 W
LUMENS: 90 lm
IP: 65
VOLTS: 3.7 VCD

Vida útil: 30 000 h | IRC: 70 | Ángulo: 30°

Tipo de lámpara: LED Integrado

Panel solar independiente con 3 metros de cable hacia el reflector.

Tiempo promedio de descarga: 8h dependiendo factores variantes.

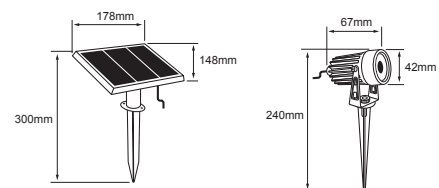

HAMAL

1SOLLED29DC30N

negro/satín

Luz cálida brillante
3 000 K

POTENCIA: 0.8 W

LUMENS: 144 lm

IP: 65

VOLTS: 3.7 VCD

Vida útil: 30 000 h IRC: 80 Ángulo: 30°

Tipo de lámpara: LED Integrado

Incluye control remoto

Tiempo promedio de descarga: 8h dependiendo factores variantes.

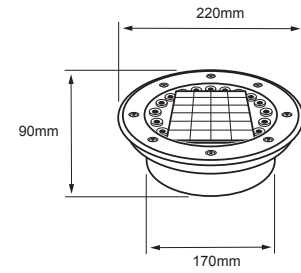

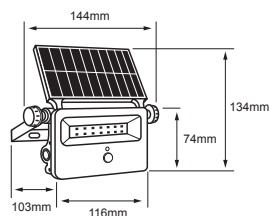

JOHAN

16SOLLED14VCD65N ■ Negro

● Luz de día 6 500 K

POTENCIA: 16 W
LUMENS: 1600 lm
IP: 65
VOLTS: 3.7 VCD

Vida útil: 25 000 h IRC: 80 Ángulo: 120°

Tipo de lámpara: LED Integrado

Atenuable: No

Tiempo promedio de descarga: 8h dependiendo factores variantes.

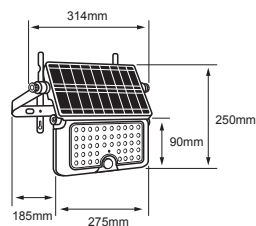

GOMEA

10SOLLED32VCD65N ■ Negro

● Luz de día 6 500 K

POTENCIA: 10 W
LUMENS: 1150 lm
IP: 65
VOLTS: 7.4 VCD

Vida útil: 30 000 h IRC: 80 Ángulo: 90°

Tipo de lámpara: LED Integrado

Tiempo promedio de descarga: 8h dependiendo factores variantes.

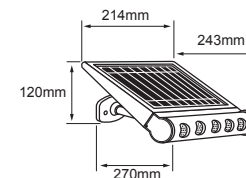

ELBA

8SOLLED31VCD65N ■ Negro

● Luz de día 6 500 K

POTENCIA: 8 W
LUMENS: 950 lm
IP: 65
VOLTS: 3.7 VCD

Vida útil: 30 000 h IRC: 80 Ángulo: 120°

Tipo de lámpara: LED Integrado

Tiempo promedio de descarga: 8h dependiendo factores variantes.



INTAN I

10SOLLED34VCD65N ■ Negro

● Luz de día 6 500 K

POTENCIA: 10 W
LUMENS: 1100 lm
IP: 65
VOLTS: 3.7 VCD

Vida útil: 30 000 h IRC: 80 Ángulo: 90°

Tipo de lámpara: LED Integrado

Tiempo promedio de descarga: 8h dependiendo factores variantes.

Panel solar independiente con 3 metros de cable hacia el reflector.

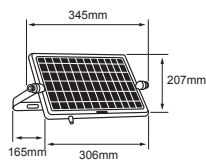
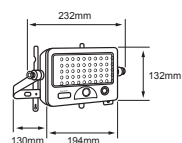

INTAN II

30SOLLED33VCD65N ■ Negro

● Luz de día 6 500 K

POTENCIA: 30 W
LUMENS: 4500 lm
IP: 65
VOLTS: 6.4 VCD

Vida útil: 30 000 h IRC: 80 Ángulo: 120°

Tipo de lámpara: LED Integrado

Tiempo promedio de descarga: 8h dependiendo factores variantes.

Incluye control remoto. Panel solar independiente con 5 metros de cable hacia el reflector.

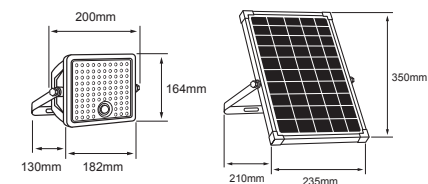



Efecto de Luz

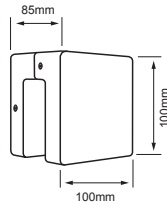

OPIUCHI II

6HLED428MV30N

■ Negro

● Luz cálida brillante
3 000 K

POTENCIA: 6 W
LUMENS: 159 lm
IP: 54
VOLTS: 100-240 V ~

Vida útil: 30 000 h | IRC: 80 | Ángulo: 67°

Tipo de lámpara: LED Integrado

Atenuable: No



Efecto de Luz

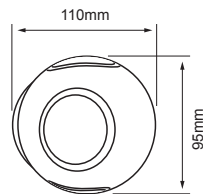

VERITATE I

4HLED1158MV30N

■ Negro

● Luz cálida brillante
3 000 K

POTENCIA: 4 W
LUMENS: 209 lm
IP: 54
VOLTS: 100-240 V ~

Vida útil: 30 000 h | IRC: 80 | Ángulo: 113°

Tipo de lámpara: LED Integrado

Atenuable: No



Efecto de Luz

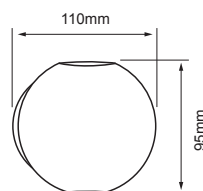
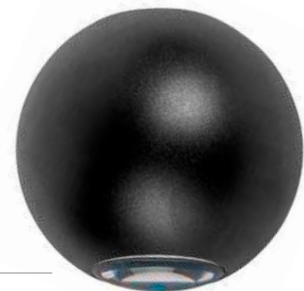

VERITATE II

6HLED1159MV30N

■ Negro

● Luz cálida brillante
3 000 K

POTENCIA: 6 W
LUMENS: 394 lm
IP: 54
VOLTS: 100-240 V ~

Vida útil: 30 000 h | IRC: 80 | Ángulo: 55°

Tipo de lámpara: LED Integrado

Atenuable: No

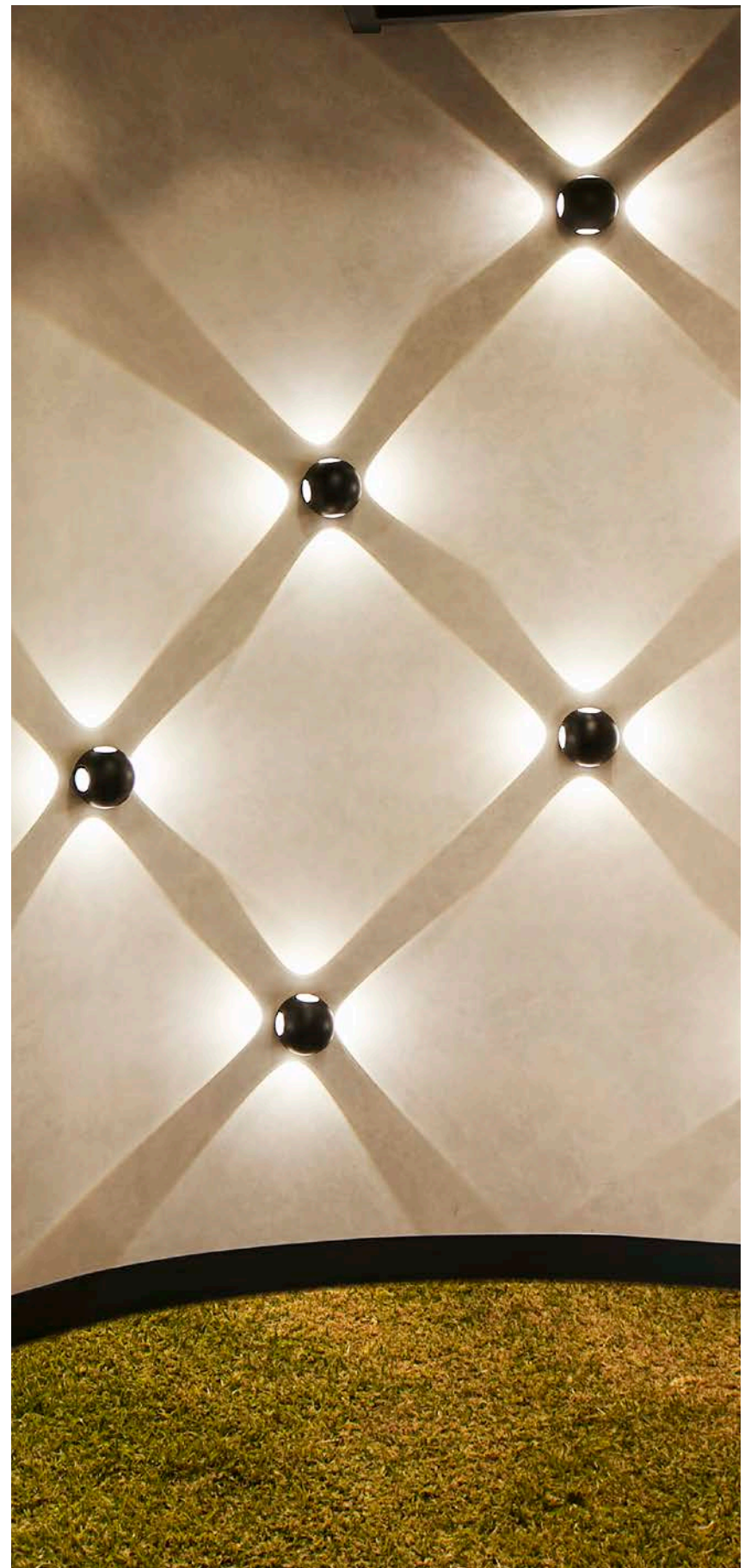



Efecto de Luz



KEENYA I

10HLED848MV30N

■ Negro

● Luz cálida brillante
3 000 K

POTENCIA: 10 W
LUMENS: 700 lm
IP: 54
VOLTS: 100-240 V ~

Vida útil: 15 000 h IRC: 80 Ángulo: 75°

Tipo de lámpara: LED Integrado

Atenuable: No

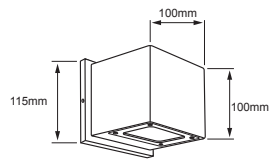

Efecto de Luz



KEENYA II

20HLED848MV30N

■ Negro

● Luz cálida brillante
3 000 K

POTENCIA: 20 W
LUMENS: 1400 lm
IP: 54
VOLTS: 100-240 V ~

Vida útil: 15 000 h IRC: 80 Ángulo: 240°

Tipo de lámpara: LED Integrado

Atenuable: No

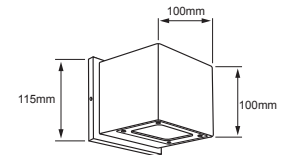

MURI I

20HLED1192V30G

■ Negro

● Luz cálida brillante
3 000 K

POTENCIA: 20 W
LUMENS: 1500 lm
IP: 54
VOLTS: 127 V ~

Vida útil: 30 000 h IRC: 80 Ángulo: 130°

Tipo de lámpara: LED Integrado

Atenuable: No

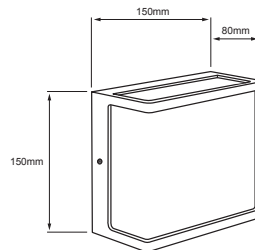

Efecto de Luz
Ángulo ajustable
de 15°-120°



PIRQA

10HLED401MV30N

■ Negro

● Luz cálida brillante
3 000 K

POTENCIA: 10 W
LUMENS: 800 lm
IP: 65
VOLTS: 100-240 V ~

Vida útil: 50 000 h IRC: 80 Ángulo: 15°-120°

Tipo de lámpara: LED Integrado

Atenuable: No

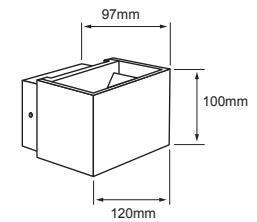

MURI II

15HLED1191V30G

■ Negro

● Luz cálida brillante
3 000 K

POTENCIA: 15.5 W
LUMENS: 1200 lm
IP: 54
VOLTS: 127 V ~

Vida útil: 30 000 h IRC: 80 Ángulo: 168°

Tipo de lámpara: LED Integrado

Atenuable: No

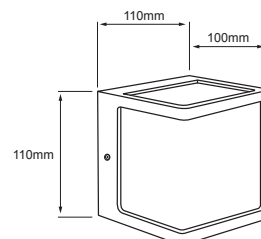

Efecto de Luz



BAN

12HLED426MV30N

■ Negro

● Luz cálida brillante
3 000 K

POTENCIA: 12.5 W
LUMENS: 800 lm
IP: 44
VOLTS: 100-277 V ~

Vida útil: 30 000 h IRC: 80 Arriba: 80° / 30° / 18° / 21°;
Abajo: 100°

Tipo de lámpara: LED Integrado

Atenuable: No

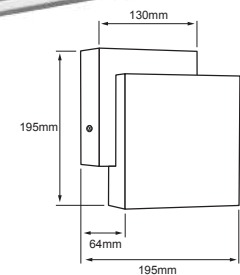



Efecto de Luz

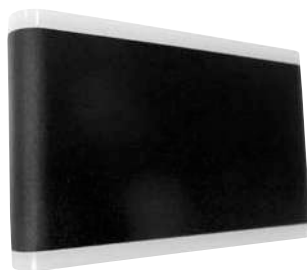

ACANTHUS

HLED-117/30/N

■ Negro

● Luz cálida brillante
3 000 K

POTENCIA: 12 W
LUMENS: 600 lm
IP: 65
VOLTS: 100-240 V ~

Vida útil: 15 000 h IRC: 80 Ángulo: 258°

Tipo de lámpara: LED Integrado

Atenuable: No

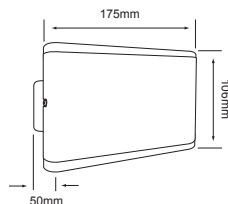

Efecto de Luz



HYADUM

HLED-847/30/G

■ Gris

● Luz cálida brillante
3 000 K

POTENCIA: 9 W
LUMENS: 420 lm
IP: 44
VOLTS: 127 V ~

Vida útil: 20 000 h IRC: 80 Ángulo: 41°

Tipo de lámpara: LED Integrado

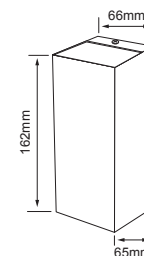

Efecto de Luz



AL MANAMA

HLED-370/N

■ Negro

○ Luz neutra 4 000 K

POTENCIA: 9 W
LUMENS: 450 lm
IP: 45
VOLTS: 100-240 V ~

Vida útil: 20 000 h IRC: 80 Ángulo: 30°

Tipo de lámpara: LED Integrado

Atenuable: No

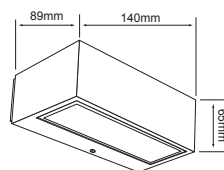

Efecto de Luz



AL MANAMA I

HLED-371/N

■ Negro

○ Luz neutra 4 000 K

POTENCIA: 20 W
LUMENS: 1200 lm
IP: 45
VOLTS: 100-240 V ~

Vida útil: 20 000 h IRC: 80 Ángulo: 30°

Tipo de lámpara: LED Integrado

Atenuable: No

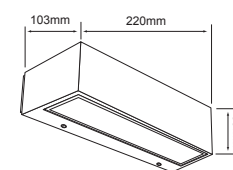

Fuente de Luz
giratoria



TANIA I

10HLED123MV30N

■ Negro

● Luz cálida brillante
3 000 K

POTENCIA: 10 W
LUMENS: 1200 lm
IP: 65
VOLTS: 100-240 V ~

Vida útil: 50 000 h IRC: 80 Ángulo: 90°

Tipo de lámpara: LED Integrado

Atenuable: No

Dirigible

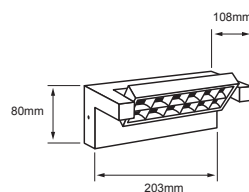

Fuente de Luz
giratoria



TANIA II

18HLED123MV30N

■ Negro

● Luz cálida brillante
3 000 K

POTENCIA: 18 W
LUMENS: 1800 lm
IP: 65
VOLTS: 100-240 V ~

Vida útil: 50 000 h IRC: 80 Ángulo: 90°

Tipo de lámpara: LED Integrado

Atenuable: No

Dirigible

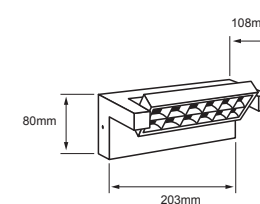



TABIT

13HLED373MV30G

■ Gris

● Luz cálida brillante
3 000 K

POTENCIA: 13 W
LUMENS: 620 lm
IP: 65
VOLTS: 100-240 V ~

Vida útil: 20 000 h IRC: 80 Ángulo: 253°

Tipo de lámpara: LED Integrado

Atenuable: No

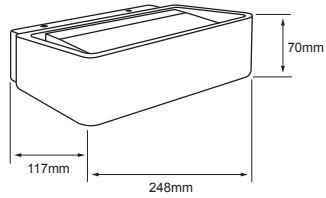

ROSALINDA

6HLED375MV30G

■ Gris

● Luz cálida brillante
3 000 K

POTENCIA: 6.5 W
LUMENS: 290 lm
IP: 65
VOLTS: 100-240 V ~

Vida útil: 20 000 h IRC: 80 Ángulo: 90°

Tipo de lámpara: LED Integrado

Atenuable: No

Incluye sensor de movimiento

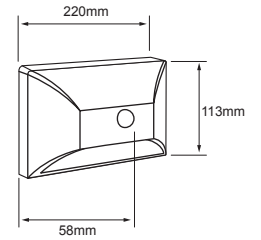

Efecto de Luz

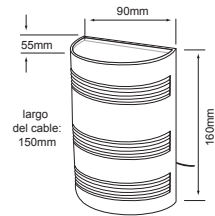

Efecto de Luz

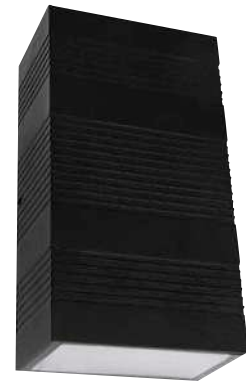
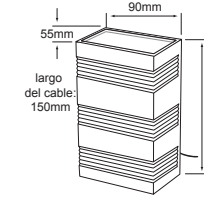

RAVENNE

HLED-840

■ Negro

○ Luz neutra 4 000 K

POTENCIA: 6 W
LUMENS: 300 lm
IP: 55
VOLTS: 100-240 V ~

Vida útil: 15 000 h IRC: 80 Ángulo: 70°

Tipo de lámpara: LED Integrado

Atenuable: No

RAWENNA

HLED-841

■ Negro

○ Luz neutra 4 000 K

POTENCIA: 6 W
LUMENS: 300 lm
IP: 55
VOLTS: 100-240 V ~

Vida útil: 15 000 h IRC: 80 Ángulo: 70°

Tipo de lámpara: LED Integrado

Atenuable: No



Efecto de Luz

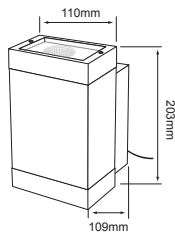

Efecto de Luz

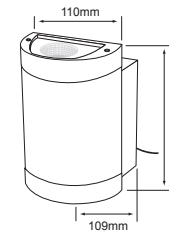

BETULA

HLED-842/30/G

■ Gris

● Luz cálida brillante
3 000 K

POTENCIA: 14.5 W
LUMENS: 700 lm
IP: 44
VOLTS: 100-240 V ~

Vida útil: 20 000 h IRC: 80 Ángulo: 31°

Tipo de lámpara: LED Integrado

ARBOREA

HLED-843/30/G

■ Gris

● Luz cálida brillante
3 000 K

POTENCIA: 14.5 W
LUMENS: 700 lm
IP: 44
VOLTS: 100-240 V ~

Vida útil: 20 000 h IRC: 80 Ángulo: 34°

Tipo de lámpara: LED Integrado



BANGO I

12HLED420MV30N ■ Negro

● Luz cálida brillante
3 000 K

POTENCIA: 12 W
LUMENS: 800 lm

IP: 65

VOLTS: 100-240 V ~

Vida útil: 15 000 h

IRC: 80

Ángulo: 80°

Tipo de lámpara: LED Integrado

Atenuable: No

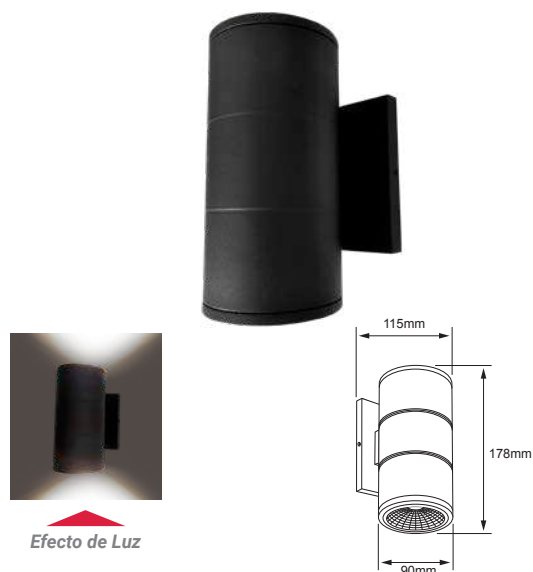

BANGO II

24HLED420MV30N ■ Negro

● Luz cálida brillante
3 000 K

POTENCIA: 24 W
LUMENS: 1600 lm

IP: 65

VOLTS: 100-240 V ~

Vida útil: 15 000 h

IRC: 80

Ángulo: 280°

Tipo de lámpara: LED Integrado

Atenuable: No



BANGO III

24HLED421MV30N ■ Negro

● Luz cálida brillante
3 000 K

POTENCIA: 24 W
LUMENS: 1600 lm

IP: 65

VOLTS: 100-240 V ~

Vida útil: 15 000 h

IRC: 80

Ángulo: 280°

Tipo de lámpara: LED Integrado

Atenuable: No



FURUD

27HLED1162V30G ■ Gris

● Luz cálida brillante
3 000 K

POTENCIA: 27 W
LUMENS: 1100 lm

IP: 54

VOLTS: 127 V ~

Vida útil: 20 000 h

IRC: 80

Ángulo: 110°

Tipo de lámpara: LED Integrado

Atenuable: No



CHORT

16HLED1053V30G ■ Gris

● Luz cálida brillante
3 000 K

POTENCIA: 16.5 W
LUMENS: 1030 lm

IP: 54

VOLTS: 127 V ~

Vida útil: 20 000 h

IRC: 80

Ángulo: 90°

Tipo de lámpara: LED Integrado

Atenuable: No



MORIAH

20HLED1076MV30N ■ Negro

● Luz cálida brillante
3 000 K

POTENCIA: 20 W
LUMENS: 1500 lm

IP: 65

VOLTS: 100-240 V ~

Vida útil: 30 000 h

IRC: 80

Ángulo: 20°

Tipo de lámpara: LED Integrado

Atenuable: No



FANG

12HLED416MV30N ■ Negro

● Luz cálida brillante
3 000 K

POTENCIA: 12 W
LUMENS: 600 lm

IP: 54

VOLTS: 100-240 V ~

Vida útil: 15 000 h

IRC: 70

Ángulo: 98°

Tipo de lámpara: LED Integrado

Atenuable: No



STRIBOR

NUEVO

10HLED950V30N

■ Negro

● Luz cálida brillante
3 000 K

POTENCIA: 10 W
LUMENS: 800 lm
IP: 54
VOLTS: 127 V ~

Vida útil: 50 000 h IRC: 80 Ángulo: 220°

Tipo de lámpara: LED Integrado

Atenuable: No

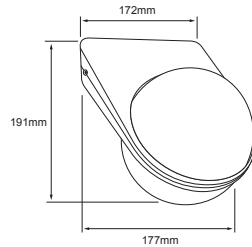

ALPHECCA

NUEVO

8HLED376MV30N

■ Negro

● Luz cálida brillante
3 000 K

POTENCIA: 8 W
LUMENS: 370 lm
IP: 54
VOLTS: 100-240 V ~

Vida útil: 15 000 h IRC: 80 Ángulo: 290°

Tipo de lámpara: LED Integrado

Atenuable: No

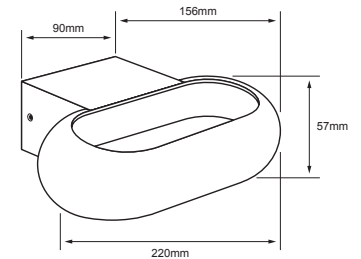

WAND

11HLED1055VCCG

■ Negro

○ Seleccionable:
3 000 K / 4 000 K

POTENCIA: 11 W
LUMENS: 950 lm
IP: 44
VOLTS: 127 V ~

Vida útil: 30 000 h IRC: 80 Ángulo: 80°

Tipo de lámpara: LED Integrado

Atenuable: No

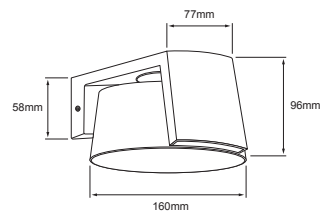

Efecto de Luz



ARIETIS

10HLED1161MV30N

■ Negro

● Luz cálida brillante
3 000 K

POTENCIA: 10 W
LUMENS: 500 lm
IP: 65
VOLTS: 100-240 V ~

Vida útil: 30 000 h IRC: 80 Ángulo: 65°

Tipo de lámpara: LED Integrado

Atenuable: No

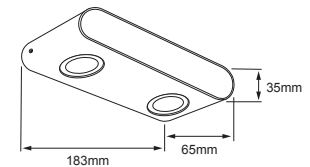

Efecto de Luz



GIDI

14HLED944V30G

■ Negro

● Luz cálida brillante
3 000 K

POTENCIA: 14 W
LUMENS: 1100 lm
IP: 54
VOLTS: 127 V ~

Vida útil: 30 000 h IRC: 80 Ángulo: 114°

Tipo de lámpara: LED Integrado

Atenuable: No

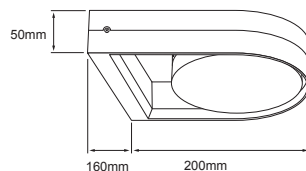

CINCEL

10HLED1183MV30N

■ Negro

● Luz cálida brillante
3 000 K

POTENCIA: 10 W
LUMENS: 900 lm
IP: 65
VOLTS: 100-240 V ~

Vida útil: 30 000 h IRC: 80 Ángulo: 122°

Tipo de lámpara: LED Integrado

Atenuable: No

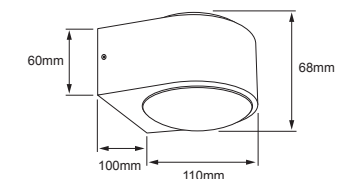



ALGORA I NUEVO

8HLED1184MV30N ■ Negro

● Luz cálida brillante 3 000 K
POTENCIA: 8 W
LUMENS: 380 lm
IP: 54
VOLTS: 100-240 V ~

Vida útil: 15 000 h | IRC: 80 | Ángulo: 120°
 Tipo de lámpara: LED Integrado
 Atenuable: No
 Dirigible

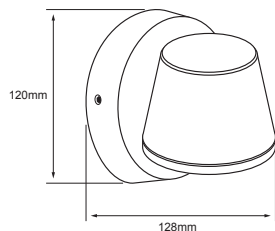

ALGORA II NUEVO

16HLED1184MV30N ■ Negro

● Luz cálida brillante 3 000 K
POTENCIA: 16 W
LUMENS: 800 lm
IP: 54
VOLTS: 100-240 V ~

Vida útil: 15 000 h | IRC: 80 | Ángulo: 120°
 Tipo de lámpara: LED Integrado
 Atenuable: No
 Dirigible

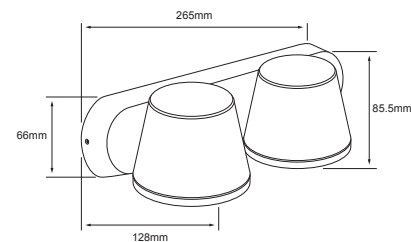

Efecto de Luz



VEGG

10HLED1186MV30N ■ BLACK

● Luz cálida brillante 3 000 K
POTENCIA: 10 W
LUMENS: 700 lm
IP: 54
VOLTS: 100-240 V ~

Vida útil: 15 000 h | IRC: 80 | Ángulo: 60°
 Tipo de lámpara: LED Integrado
 Atenuable: No

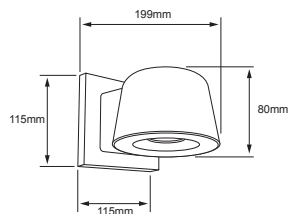

Efecto de Luz



PROCYON

HLED-1178/30/G ■ Gris

● Luz cálida brillante 3 000 K
POTENCIA: 10 W
LUMENS: 800 lm
IP: 54
VOLTS: 127 V ~

Vida útil: 20 000 h | IRC: 80 | Ángulo: 107°
 Tipo de lámpara: LED Integrado

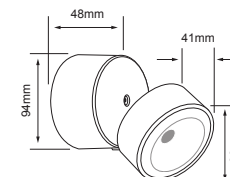

Efecto de Luz



AACHEN II

8HLED1180MV30N ■ Negro

● Luz cálida brillante 3 000 K
POTENCIA: 8 W
LUMENS: 600 lm
IP: 65
VOLTS: 100-240 V ~

Vida útil: 30 000 h | IRC: 80 | Ángulo: 120°
 Tipo de lámpara: LED Integrado
 Atenuable: No

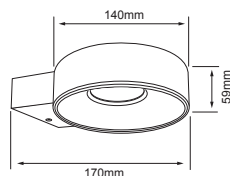

AACHEN III

8HLED1181MV30N ■ Negro

● Luz cálida brillante 3 000 K
POTENCIA: 8 W
LUMENS: 600 lm
IP: 65
VOLTS: 100-240 V ~

Vida útil: 30 000 h | IRC: 80 | Ángulo: 120°
 Tipo de lámpara: LED Integrado
 Atenuable: No

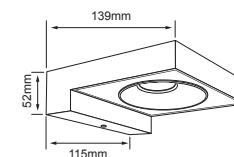



Efecto de Luz

CEFEO II

NUEVO

09HLED1153MV30N

■ Negro

● Luz cálida brillante
3 000 K

POTENCIA: **9 W**
LUMENS: **320 lm**
IP: **54**
VOLTS: **100-240 V ~**

Vida útil: 50 000 h IRC: 80 Ángulo: 97°

Tipo de lámpara: LED Integrado

Atenuable: No

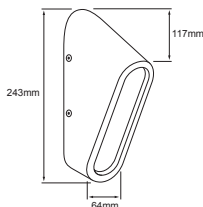

PAIKA I

NUEVO

5HLED952V30N

■ Negro

● Luz cálida brillante
3 000 K

POTENCIA: **5 W**
LUMENS: **180 lm**
IP: **54**
VOLTS: **127 V ~**

Vida útil: 50 000 h IRC: 80 Ángulo: 103°

Tipo de lámpara: LED Integrado

Atenuable: No

Nota: Luz de cortesía

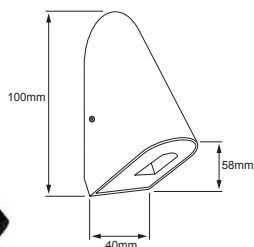
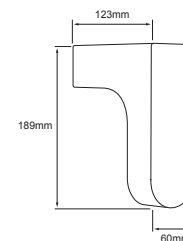

Efecto de Luz

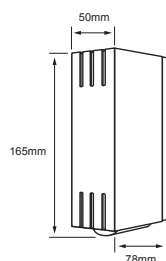

CEFEO

3HLED918MV30N

■ Black

● Luz cálida brillante
3 000 K

POTENCIA: **3 W**
LUMENS: **124 lm**
IP: **65**
VOLTS: **100-240 V ~**

Vida útil: 30 000 h IRC: 80 Ángulo: 67°

Tipo de lámpara: LED Integrado

Atenuable: No

CINTU II

10HLED191MV30N

■ Negro

● Luz cálida brillante
3 000 K

POTENCIA: **10 W**
LUMENS: **650 lm**
IP: **54**
VOLTS: **100-240 V ~**

Vida útil: 20 000 h IRC: 80 Ángulo: 38 / 96°

Tipo de lámpara: LED Integrado

Atenuable: No



Efecto de Luz

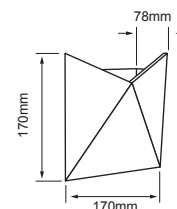

TITAWIN

09HLED923MV30N

■ Negro

● Luz cálida brillante
3 000 K

POTENCIA: **9 W**
LUMENS: **759 lm**
IP: **54**
VOLTS: **100-240 V ~**

Vida útil: 30 000 h IRC: 80 Ángulo: 97°

Tipo de lámpara: LED Integrado

Atenuable: No

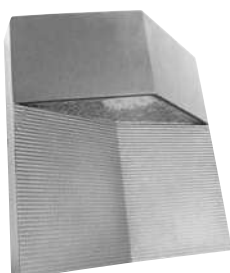

Efecto de Luz

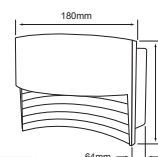

SPECTRUM

HLED-921/N

■ Negro

HLED-921/S

■ Satinado

● Luz cálida brillante
3 000 K

POTENCIA: **8 W**
LUMENS: **400 lm**
IP: **55**
VOLTS: **100-240 V ~**

Vida útil: 15 000 h IRC: 80 Ángulo: 65°

Tipo de lámpara: LED Integrado

Atenuable: No

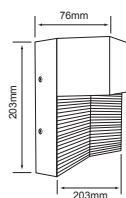

SPECTRUM II

13HLED922V30G

■ Gris

● Luz cálida brillante
3 000 K

POTENCIA: **13 W**
LUMENS: **520 lm**
IP: **44**
VOLTS: **100-127 V ~**

Vida útil: 20 000 h IRC: 80 Ángulo: 48°

Tipo de lámpara: LED Integrado

Atenuable: No

URBINO II

12HLED945MV30S

■ Satinado

● Luz cálida brillante
3 000 K

POTENCIA: **12 W**
LUMENS: **640 lm**
IP: **44**
VOLTS: **100-240 V ~**

Vida útil: 15 000 h IRC: 80 Ángulo: 120°

Tipo de lámpara: LED Integrado

Atenuable: No

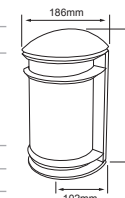



TENERIFE

HLED-1170/S

■ Satinado

○ Luz neutra 4 000 K

POTENCIA: 3 W
LUMENS: 240 lm
IP: 45
VOLTS: 127 V ~

Vida útil: 15 000 h | IRC: 80 | Ángulo: 180°

Tipo de lámpara: LED 3 W (incluida)

Tipo de base: GX53

Atenuable: No

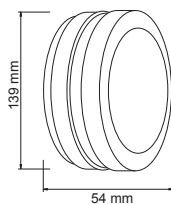

TEBE

13HLED1185V30G

■ Gris

● Luz cálida brillante
3 000 K

POTENCIA: 13 W
LUMENS: 800 lm
IP: 54
VOLTS: 127 V ~

Vida útil: 30 000 h | IRC: 80 | Ángulo: 120°

Tipo de lámpara: LED Integrado

Atenuable: No

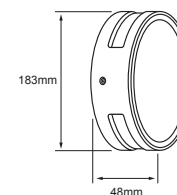

COPEINA

HLED-1051/30/G

■ Gris

● Luz cálida brillante
3 000 K

POTENCIA: 15 W
LUMENS: 900 lm
IP: 65
VOLTS: 100-240 V ~

Vida útil: 15 000 h | IRC: 80 | Ángulo: 130°

Tipo de lámpara: LED Integrado

Atenuable: No

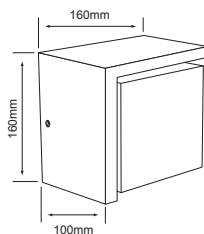

COPEINA I

HLED-1052/30/G

■ Gris

● Luz cálida brillante
3 000 K

POTENCIA: 15 W
LUMENS: 900 lm
IP: 65
VOLTS: 100-240 V ~

Vida útil: 15 000 h | IRC: 80 | Ángulo: 130°

Tipo de lámpara: LED Integrado

Atenuable: No

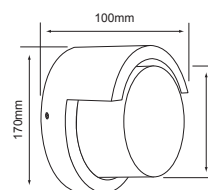

Efecto de Luz



ADHARA I

HLED-1174/30/G

■ Gris

● Luz cálida brillante
3 000 K

POTENCIA: 10 W
LUMENS: 700 lm
IP: 65
VOLTS: 100-240 V ~

Vida útil: 15 000 h | IRC: 80 | Ángulo: 106°

Tipo de lámpara: LED Integrado

Atenuable: No

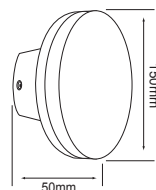

Efecto de Luz



MOORE

15HLED1174MVCCN

■ Negro

●● Seleccionable:
3 000 K / 4 000 K /
6 500 K

POTENCIA: 15 W
LUMENS: 1000-1260 lm
IP: 65
VOLTS: 100-240 V ~

Vida útil: 50 000 h | IRC: 80 | Ángulo: 90°

Tipo de lámpara: LED Integrado

Atenuable: No

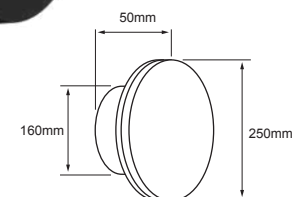



Efecto de Luz



CLAUDIO

13HLED119MV40N

● Negro

○ Luz neutra 4 000 K

POTENCIA: 13 W
LUMENS: 1020 lm
IP: 54
VOLTS: 100-240 V ~

Vida útil: 20 000 h IRC: 80 Ángulo: 286°

Tipo de lámpara: LED Integrado

Atenuable: No

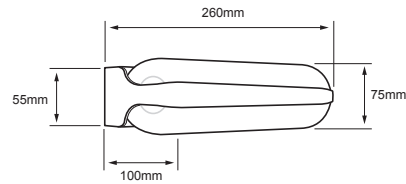

PARUMELO

NUEVO

6HLED951MV30N

● Negro

○ Luz cálida brillante 3 000 K

POTENCIA: 6 W
LUMENS: 165 lm
IP: 54
VOLTS: 100-240 V ~

Vida útil: 50 000 h IRC: 80 Ángulo: 114°

Tipo de lámpara: LED Integrado

Atenuable: No

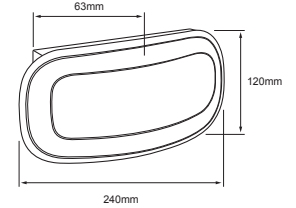

Efecto de Luz



VENATICI

12HLED122MV40N

● Negro

○ Luz neutra 4 000 K

POTENCIA: 12 W
LUMENS: 830 lm
IP: 54
VOLTS: 100-240 V ~

Vida útil: 20 000 h IRC: 80 Ángulo: 105°

Tipo de lámpara: LED Integrado

Atenuable: No

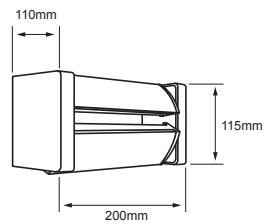

Efecto de Luz



PERSEIDA

HLED-1152/G

● Gris

○ Luz cálida brillante 3 000 K

POTENCIA: 16 W
LUMENS: 830 lm
IP: 54
VOLTS: 127 V ~

Vida útil: 20 000 h IRC: 80 Ángulo: 150°

Tipo de lámpara: LED Integrado

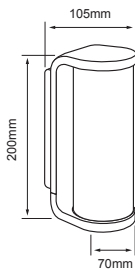
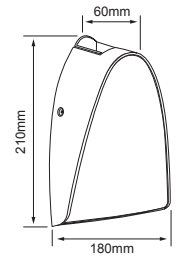

WEZEN

10HLED947V30G

● Gris

○ Luz cálida brillante 3 000 K

POTENCIA: 10 W
LUMENS: 600 lm
IP: 44
VOLTS: 127 V ~

Vida útil: 20 000 h IRC: 80 Ángulo: 118°

Tipo de lámpara: LED Integrado

Atenuable: No



Efecto de Luz



LUSITANIA

6HLED1167MV30N

● Negro

○ Luz cálida brillante 3 000 K

POTENCIA: 6 W
LUMENS: 482 lm
IP: 54
VOLTS: 100-240 V ~

Vida útil: 30 000 h IRC: 80 Ángulo: 25°

Tipo de lámpara: LED Integrado

Atenuable: No

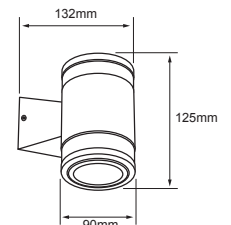



Efecto de Luz

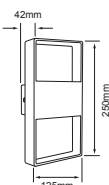

TIAKI

12HLED417MV30N ■ Negro

● Luz cálida brillante
3 000 K

POTENCIA: 12 W
LUMENS: 500 lm
IP: 54
VOLTS: 100-240 V ~

Vida útil: 15 000 h IRC: 70 Ángulo: 310°

Tipo de lámpara: LED Integrado

Atenuable: No



Efecto de Luz

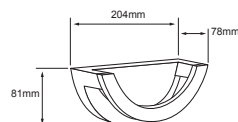

TALITHA

10HLED124MV30N ■ Negro

● Luz cálida brillante
3 000 K

POTENCIA: 10 W
LUMENS: 500 lm
IP: 65
VOLTS: 100-240 V ~

Vida útil: 50 000 h IRC: 80 Ángulo: 50°

Tipo de lámpara: LED Integrado

Atenuable: No

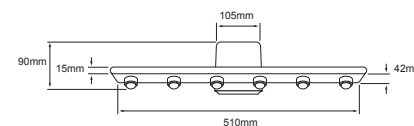

CRUCIS

6HLED423MV30N ■ Negro

● Luz cálida brillante
3 000 K

POTENCIA: 6 W
LUMENS: 600 lm
IP: 54
VOLTS: 100-240 V ~

Vida útil: 30 000 h IRC: 80 Ángulo: 58°

Tipo de lámpara: LED Integrado

Atenuable: No



Efecto de Luz

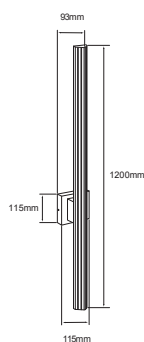

KITALPHA

NUEVO

21HLED1151MV30G ■ Gris

● Luz cálida brillante
3 000 K

POTENCIA: 21 W
LUMENS: 1700 lm
IP: 54
VOLTS: 100-240 V ~

Vida útil: 15 000 h IRC: 80 Ángulo: 110°

Tipo de lámpara: LED Integrado

Atenuable: No

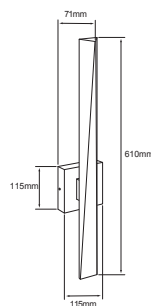

HOGGAR

NUEVO

12HLED1150MV30G ■ Gris

● Luz cálida brillante
3 000 K

POTENCIA: 12 W
LUMENS: 760 lm
IP: 54
VOLTS: 100-240 V ~

Vida útil: 15 000 h IRC: 80 Ángulo: 110°

Tipo de lámpara: LED Integrado

Atenuable: No



Efecto de Luz

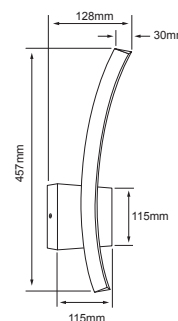

AUSTRALIS

09HLED1177MV30G ■ Gris

● Luz cálida brillante
3 000 K

POTENCIA: 9 W
LUMENS: 420 lm
IP: 44
VOLTS: 100-240 V ~

Vida útil: 15 000 h IRC: 80 Ángulo: 111°

Tipo de lámpara: LED Integrado

Atenuable: No



Efecto de Luz

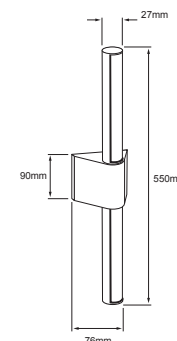

HAYIT

12HLED1457V30G ■ Gris

● Luz cálida brillante
3 000 K

POTENCIA: 12.5 W
LUMENS: 1000 lm
IP: 44
VOLTS: 127 V ~

Vida útil: 30 000 h IRC: 80 Ángulo: 138°

Tipo de lámpara: LED Integrado

Atenuable: No

Fuentes luz giratorias independientes 170°



Efecto de Luz

ZIGONG

HLED-402/7.5W/30/B Blanco

Luz cálida brillante
3 000 K

POTENCIA: 7.5 W

LUMENS: 150 lm

IP: 45

VOLTS: 100-240 V ~

Vida útil: 20 000 h IRC: 80 Ángulo: 160°

Tipo de lámpara: LED Integrado

Atenuable: No

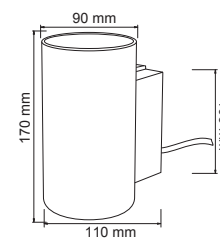

Efecto de Luz

ZIBO

HLED-401/7.5W/30/B Blanco

Luz cálida brillante
3 000 K

POTENCIA: 7.5 W

LUMENS: 250 lm

IP: 45

VOLTS: 100-240 V ~

Vida útil: 20 000 h IRC: 80 Ángulo: 155°

Tipo de lámpara: LED Integrado

Atenuable: No

Cortadoras de luz ajustables

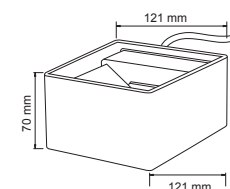



CRISTAL SÓLIDO



Switch

ANDROMEDA II
19HLED209VCCN

■ Negro

NUEVO

○ Seleccionable por switch: 2700 K / 3000 K / 4000 K / 5000 K / 65000 K

POTENCIA: 19 W
LUMENS: 800-900 lm
IP: 44
VOLTS: 127 V ~

Vida útil: 30 000 h IRC: 80 Ángulo: 132°

Tipo de lámpara: LED Integrado

Atenuable: No

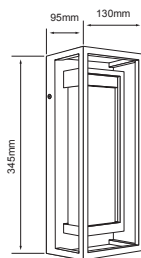

CRISTAL SÓLIDO



Efecto de Luz

ANDROMEDA
10DHLED206V30N

■ Negro

● Luz cálida brillante 3 000 K

POTENCIA: 10 W
LUMENS: 307 lm
IP: 44
VOLTS: 127 V ~

Vida útil: 30 000 h IRC: 80 Ángulo: 120°

Tipo de lámpara: LED Integrado

Atenuable: Si

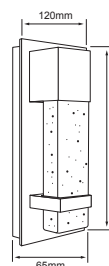

CRISTAL SÓLIDO



Efecto de Luz

ANTLIA
12DHLED207V30N

■ Negro

● Luz cálida brillante 3 000 K

POTENCIA: 12 W
LUMENS: 328 lm
IP: 44
VOLTS: 127 V ~

Vida útil: 30 000 h IRC: 80 Ángulo: 120°

Tipo de lámpara: LED Integrado

Atenuable: Si

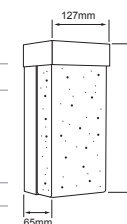

Efecto de Luz

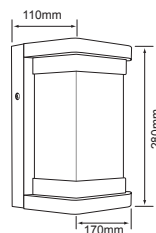

CRUX
HLED-201/N

■ Negro

● Luz cálida brillante 3 000 K

POTENCIA: 16 W
LUMENS: 800 lm
IP: 44
VOLTS: 100-127 V ~

Vida útil: 20 000 h IRC: 80 Ángulo: 120°

Tipo de lámpara: LED Integrado

Atenuable: No



Efecto de Luz

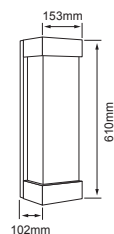

CRUX II
24HLED203V30G

■ Gris

● Luz cálida brillante 3 000 K

POTENCIA: 24 W
LUMENS: 850 lm
IP: 44
VOLTS: 100-127 V ~

Vida útil: 15 000 h IRC: 80 Ángulo: 257°

Tipo de lámpara: LED Integrado

Atenuable: No



Efecto de Luz

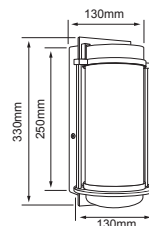

TUTTLE
HLED-202/30/N

■ Negro

● Luz cálida brillante 3 000 K

POTENCIA: 16 W
LUMENS: 730 lm
IP: 44
VOLTS: 127 V ~

Vida útil: 20 000 h IRC: 80 Ángulo: 12°

Tipo de lámpara: LED Integrado



Efecto al encender

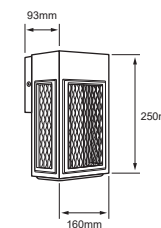

CALISTO
8HLED208V30N

■ Negro

● Luz cálida brillante 3 000 K

POTENCIA: 8 W
LUMENS: 100 lm
IP: 44
VOLTS: 127 V ~

Vida útil: 30 000 h IRC: 90 Ángulo: 110°

Tipo de lámpara: LED Integrado

Atenuable: No



ZINNER

HLED-761/S

● Satin

● Luz cálida brillante
3 000 K

POTENCIA: 4.5 W
LUMENS: 300 lm
IP: 44
VOLTS: 127 V ~

Vida útil: 20 000 h | IRC: 80 | Ángulo: 49°

Tipo de lámpara: LED Integrado



Efecto de Luz



ENCKE

HLED-1105/S

● Satin

● Luz cálida brillante
3 000 K

POTENCIA: 9 W
LUMENS: 600 lm
IP: 44
VOLTS: 127 V ~

Vida útil: 20 000 h | IRC: 80 | Ángulo: 49°

Tipo de lámpara: LED Integrado



Efecto de Luz



KAUS I

28HLED413V30S

● Satin

● Luz cálida brillante
3 000 K

POTENCIA: 28 W
LUMENS: 2185 lm
IP: 65
VOLTS: 100-127 V ~

Vida útil: 15 000 h | IRC: 80 | Ángulo: 282°

Tipo de lámpara: LED Integrado

Atenuable: No



Efecto de Luz

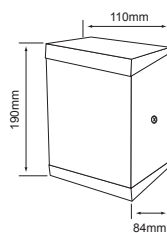

FLAVUS

HLED-845/30/CR

● Cromado

● Luz cálida brillante
3 000 K

POTENCIA: 14.5 W
LUMENS: 900 lm
IP: 54
VOLTS: 100-240 V ~

Vida útil: 20 000 h | IRC: 80 | Ángulo: 180°

Tipo de lámpara: LED Integrado



Efecto de Luz

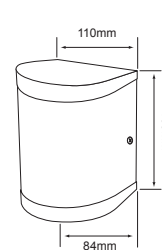

EDULIS

HLED-844/30/CR

● Cromado

● Luz cálida brillante
3 000 K

POTENCIA: 14.5 W
LUMENS: 900 lm
IP: 54
VOLTS: 100-240 V ~

Vida útil: 20 000 h | IRC: 80 | Ángulo: 180°

Tipo de lámpara: LED Integrado



Efecto de Luz

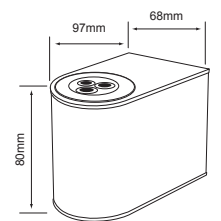

ABIYÁN

HLED-810/6W/40

● Satinado

○ Luz neutra 4 000 K

POTENCIA: 6 W
LUMENS: 500 lm
IP: 54
VOLTS: 100-240 V ~

Vida útil: 25 000 h | IRC: 80 | Ángulo: 45°

Tipo de lámpara: LED Integrado

Atenuable: No

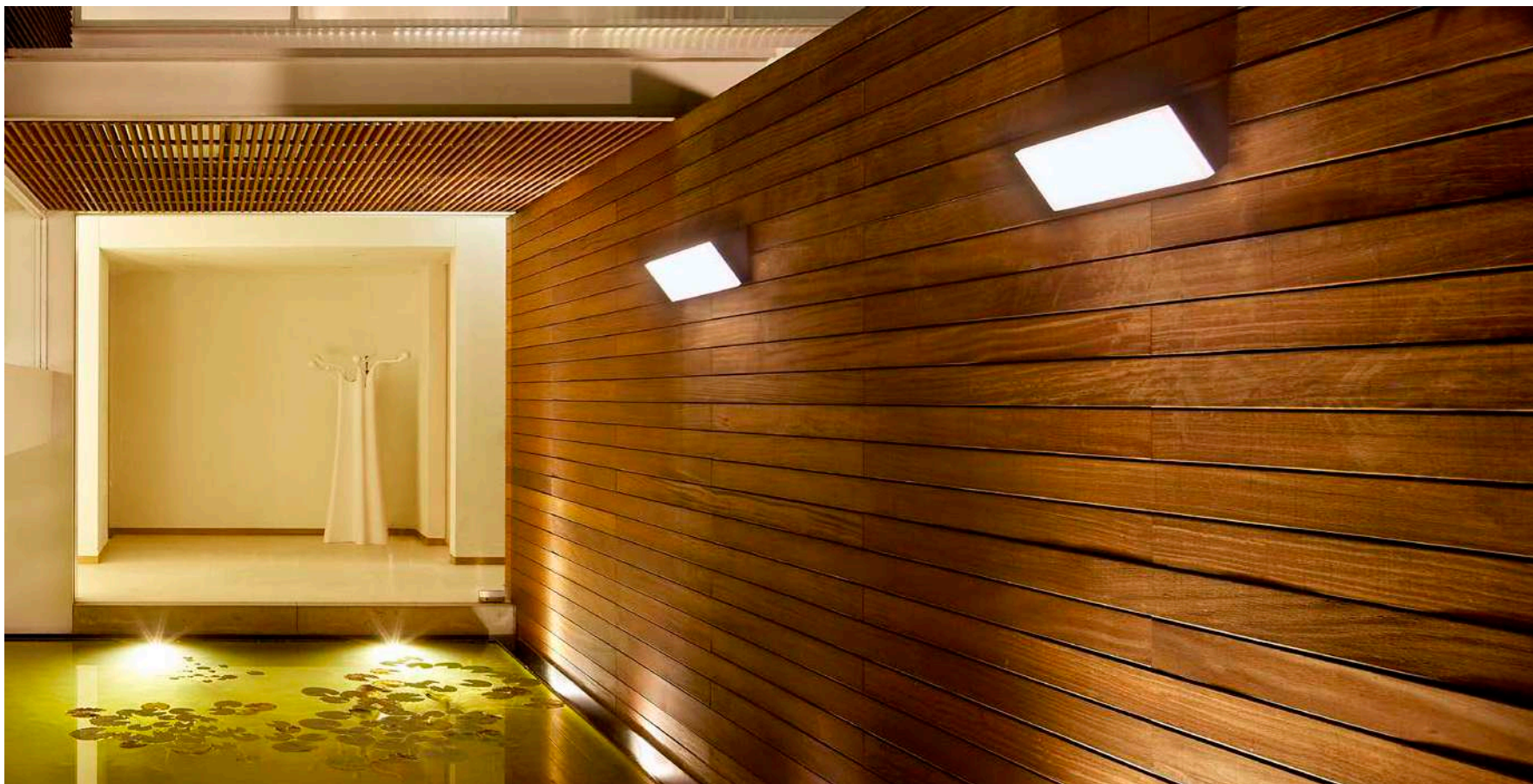

Efecto de Luz



Efecto de Luz

MALMOK I

30HLED1215MV30G

■ Gris

● Luz cálida brillante
3 000 K

POTENCIA: 30 W
LUMENS: 2407 lm
IP: 65
VOLTS: 100-240 V ~

Vida útil: 30 000 h | IRC: 80 | Ángulo: 111°

Tipo de lámpara: LED Integrado

Atenuable: No

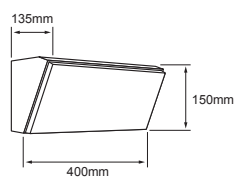

MALMOK II

42HLED1216MV30G

■ Gris

● Luz cálida brillante
3 000 K

POTENCIA: 42 W
LUMENS: 3425 lm
IP: 65
VOLTS: 100-240 V ~

Vida útil: 30 000 h | IRC: 80 | Ángulo: 115°

Tipo de lámpara: LED Integrado

Atenuable: No

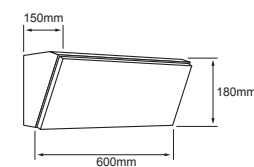



MALMOK III

50HLED1217MV30G

■ Gris

● Luz cálida brillante
3 000 K

POTENCIA: 50 W
LUMENS: 3500 lm

IP: 54

VOLTS: 100-240 V ~

Vida útil: 30 000 h

IRC: 80

Ángulo: 120°

Tipo de lámpara: LED Integrado

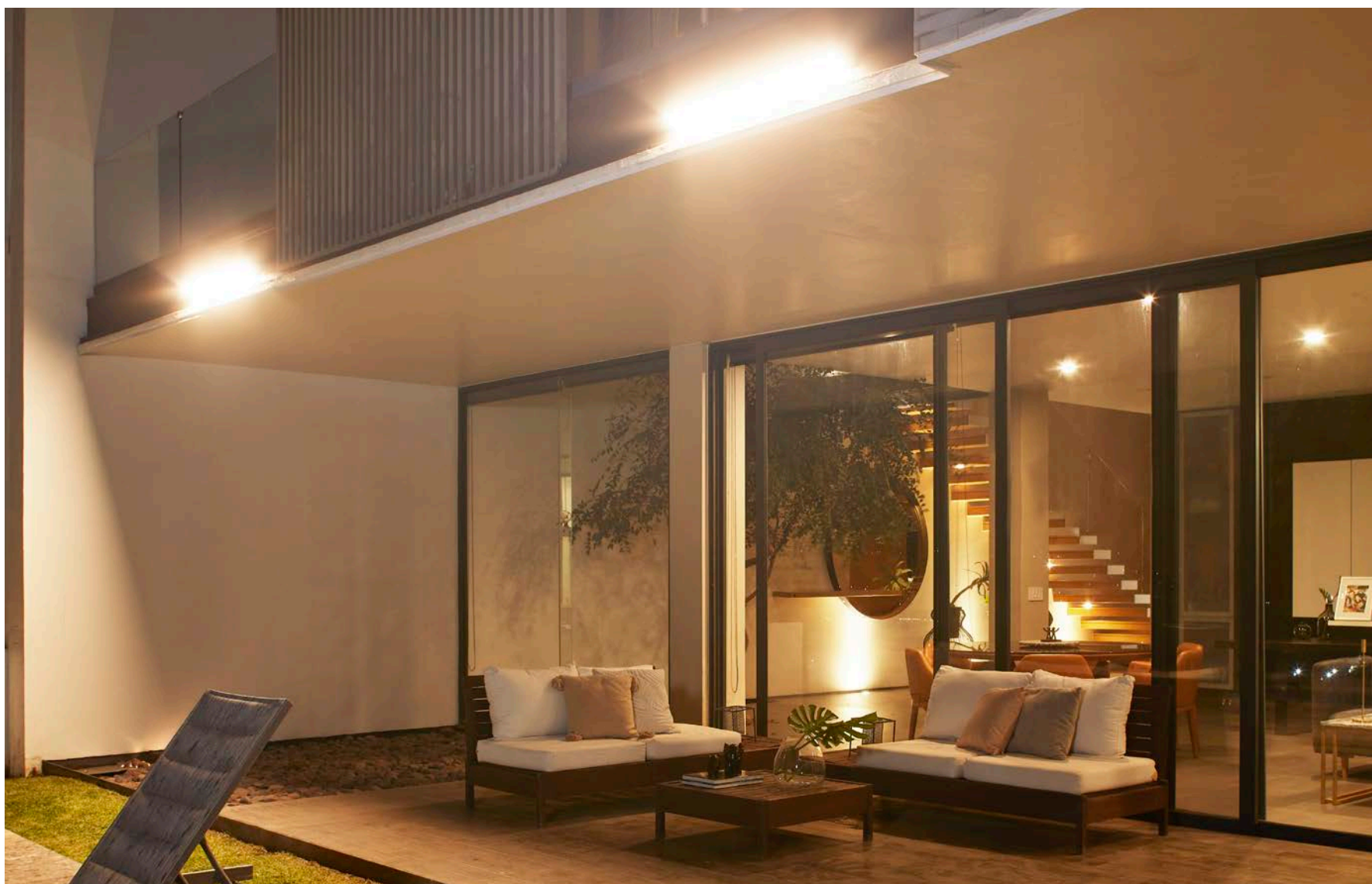
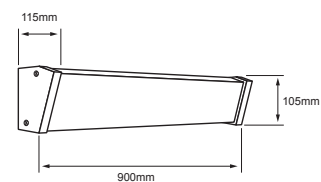



OXALIS

FTL-LED/008/30/N

■ Negro

● Luz cálida brillante
3 000 K

POTENCIA: 9 W
LUMENS: 330 lm
IP: 44
VOLTS: 100-127 V ~

Vida útil: 20 000 h

IRC: 80

Ángulo: 87°

Tipo de lámpara: LED Integrado

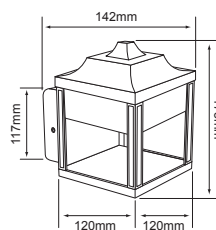

DEIMOS

15FTLLED009MV30N

■ Negro

● Luz cálida brillante
3 000 K

POTENCIA: 15 W
LUMENS: 650 lm
IP: 65
VOLTS: 100-240 V ~

Vida útil: 15 000 h

IRC: 80

Ángulo: 118°

Tipo de lámpara: LED Integrado

Atenuable: No

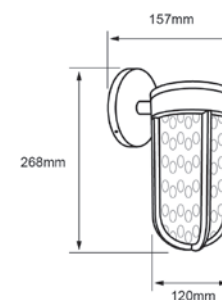

HEDERA

FTL-LED/007/30/N

■ Negro

● Luz cálida brillante
3 000 K

POTENCIA: 8.5 W
LUMENS: 400 lm
IP: 44
VOLTS: 100-127 V ~

Vida útil: 20 000 h

IRC: 80

Ángulo: 105°

Tipo de lámpara: LED Integrado

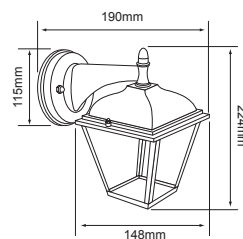

CASTOR

6FTLLED011V30N

■ Negro

● Luz cálida brillante
3 000 K

POTENCIA: 6 W
LUMENS: 350 lm
IP: 44
VOLTS: 127 V ~

Vida útil: 30 000 h

IRC: 90

Ángulo: 70°

Tipo de lámpara: LED Integrado

Atenuable: No

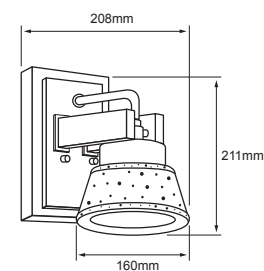



RABAT

FTL-LED/002/11W/N

■ Negro

○ Luz neutra 4 000 K

POTENCIA: 11 W
LUMENS: 700 lm
IP: 45
VOLTS: 100-127 V ~

Vida útil: 30 000 h

IRC: 80

Ángulo: 156°

Tipo de lámpara: LED Integrado

Atenuable: No

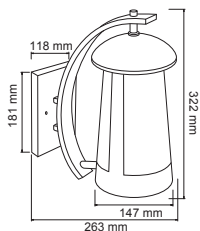

SEPTANS I

12FTLLED013MV30N

■ Negro

● Luz cálida brillante
3 000 K

POTENCIA: 12 W
LUMENS: 500 lm
IP: 54
VOLTS: 100-240 V ~

Vida útil: 30 000 h

IRC: 80

Ángulo: 350°

Tipo de lámpara: LED Integrado

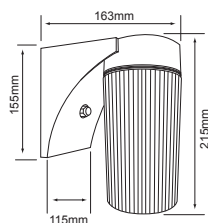
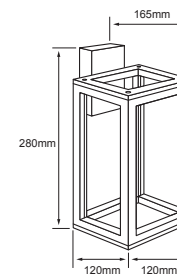

VITORIO II

14SLED20MV65CF

■ Café

○ Luz de día 6 500 K

POTENCIA: 14 W
LUMENS: 1300 lm
IP: 44
VOLTS: 100-240 V ~

Vida útil: 15 000 h

IRC: 80

Ángulo: 220°

Incluye lámpara: LED 14 W

Tipo de base: E27

Atenuable: No

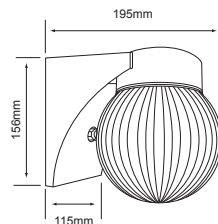

VICENZA II

14GLLED20MV65CF

■ Café

○ Luz de día 6 500 K

POTENCIA: 14 W
LUMENS: 1300 lm
IP: 44
VOLTS: 100-240 V ~

Vida útil: 15 000 h

IRC: 80

Ángulo: 220°

Incluye lámpara: LED 14 W

Tipo de base: E27

Atenuable: No

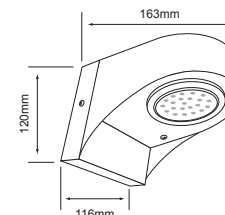

VALETA

SLED-11

■ Negro

○ Luz neutra 4 000 K

POTENCIA: 3 W
LUMENS: 270 lm
IP: 44
VOLTS: 127 V ~

Vida útil: 15 000 h

IRC: 80

Ángulo: 110°

Incluye lámpara: LED 3 W

Tipo de base: GX53

Atenuable: No



Efecto de Luz

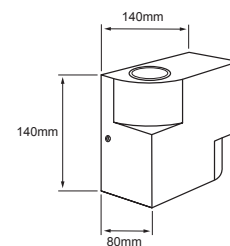

URUK

100H1081MVG ■ Gris Oscuro

POTENCIA: 100 W máx.
LÁMPARA SUGERIDA: LED 6 W x 2
VOLTS: 100-240 V ~

Tipo de lámpara: GU10 (No incluida)
Tipo de base: GU10 x 2

LEBRELES I

100H432MVN ■ Negro

POTENCIA: 100 W máx.
IP: 54
VOLTS: 100-240 V ~

Tipo de lámpara: LED 6 W x 2
Tipo de base: GU10 x 2

Dirigible

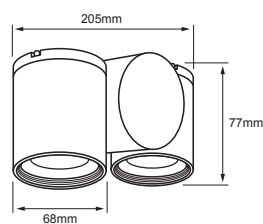

Efecto de Luz



Efecto de Luz

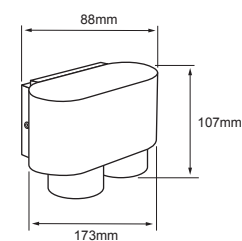

UKUL I

100H1082MVG ■ Gris Oscuro

POTENCIA: 100 W máx.
LÁMPARA SUGERIDA: LED 6 W x 2
VOLTS: 100-240 V ~

Tipo de lámpara: GU10 (No incluida)
Tipo de base: GU10 x 2

Fuentes de luz dirigibles

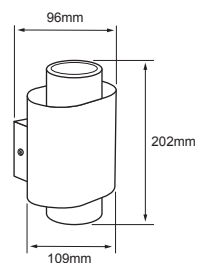

UKUL II

100H1083MVG ■ Gris Oscuro

POTENCIA: 100 W máx.
LÁMPARA SUGERIDA: LED 6 W x 2
VOLTS: 100-240 V ~

Tipo de lámpara: GU10 (No incluida)
Tipo de base: GU10 x 2

Fuentes de luz dirigibles





Efecto de Luz



RAUCH

H-1151/AN

Antracita

POTENCIA: 60 W máx.

LÁMPARA SUGERIDA: LED de 8.5 W

VOLTS: 100-240 V ~

Tipo de lámpara: Opcional (No incluida)

Tipo de base: E27

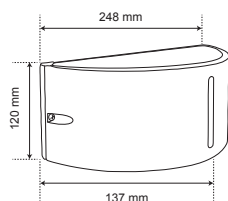

TOULON

H-1200/S

Satinado

POTENCIA: 60 W máx.

LÁMPARA SUGERIDA: LED de 8.5 W

VOLTS: 100-240 V ~

Tipo de lámpara: Opcional (No incluida)

Tipo de base: E27

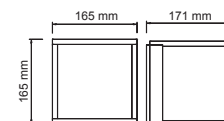

URBINO

H-945/B

Blanco

H-945/S

Satinado

POTENCIA: 60 W máx.

LÁMPARA SUGERIDA: LED de 8.5 W

VOLTS: 100-240 V ~

Tipo de lámpara: Opcional (No incluida)

Tipo de base: E27

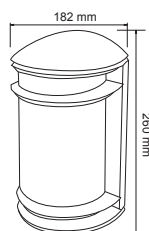

TOULON III

20H1175MVS

Satinado

POTENCIA: 60 W máx.

LÁMPARA SUGERIDA: LED de 8.5 W

VOLTS: 100-240 V ~

Tipo de lámpara: Opcional (No incluida)

Tipo de base: E27

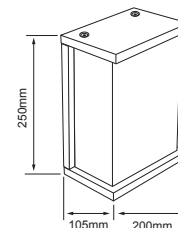

VIDEOTIPS

¿CÓMO INSTALAR TU LÁMPARA URBINO?

¡Es más fácil de lo que crees!
Aprende en este video y vive la luz donde estés.

Retira el **bastidor**
y la **pantalla** de
tu lámpara



ESCANÉAME





Efecto de Luz

TOLEDO I

H-1075/AN Antracita
H-1075/S Satinado

POTENCIA: 120 W máx.
 LÁMPARA SUGERIDA: LED de 8.5 W
 VOLTS: 100-240 V ~

Tipo de lámpara: Opcional (No incluida)
 Tipo de base: E27 x 2

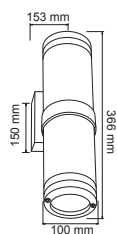

TOLEDO

H-1070/AN Antracita
H-1070/S Satinado

POTENCIA: 100 W máx.
 LÁMPARA SUGERIDA: LED 8.5 W x 2
 VOLTS: 100-240 V ~

Tipo de lámpara: GU10 (No incluida)
 Tipo de base: GU10 x 2

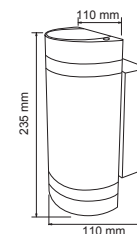

TURIN

H-800/B Blanco
H-800/S Satinado

POTENCIA: 60 W máx.
 LÁMPARA SUGERIDA: LED de 8.5 W
 VOLTS: 100-240 V ~

Tipo de lámpara: Opcional (No incluida)
 Tipo de base: E27

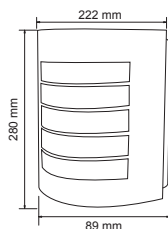

TURIN I

H-810/B Blanco
H-810/S Satinado

POTENCIA: 60 W máx.
 LÁMPARA SUGERIDA: LED de 8.5 W
 VOLTS: 100-240 V ~

Tipo de lámpara: Opcional (No incluida)
 Tipo de base: E27

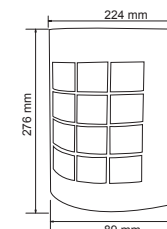

RESISTENCIA



Ideal para andadores, fachadas, espacios bajo techo en donde se busca tener un punto de iluminación general y difusa.

ARBOTANTES ZONA COSTERA

LUMINARIAS DE PARED AL EXTERIOR O ARBOTANTES, SE CARACTERIZAN POR TENER MATERIALES DE UNA GRAN RESISTENCIA HACIA LA OXIDACIÓN, SON IDEAL PARA PUNTOS DE LUZ EN ANDADORES, HOTELES, MUELLES Y HOGARES CERCA DE LA PLAYA.

Características generales de Zona Costera

ARBOTANTES ZONA COSTERA:

Ideales para dar una iluminación general suave, no genera sombras por lo cual nos permite crear ambientes confortables al exterior.

Las luminarias se consideran retrofit, ya que podemos colocar diferentes tecnologías de iluminación como incandescentes, fluorescentes o LED, gracias a su base E27 (potencia máx. 60 W) y compatible con focos atenuables, podemos agregar un toque de luz con iluminación decorativa.



Emisión difusa

* Este luminario puede ser utilizado en exterior, pero debe de estar siempre en un lugar bajo techo

AQUARIUS

60FTL8203MVB

Blanco

60FTL8203MVN

Negro

POTENCIA: 60 W máx.

LÁMPARA SUGERIDA: LED de 8.5 W

VOLTS: 100-240 V ~

Tipo de lámpara: Opcional (No incluida)

Tipo de base: E27

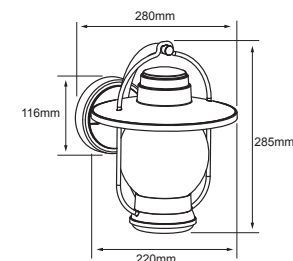

BIXA

FTL-8202/N

Negro

POTENCIA: 60 W máx.

LÁMPARA SUGERIDA: LED de 8.5 W

VOLTS: 100-240 V ~

Tipo de lámpara: Opcional (No incluida)

Tipo de base: E27

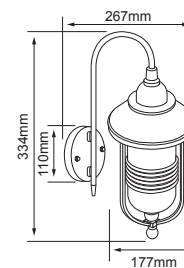

AURIGA

60FTL8204MVB

Blanco

60FTL8204MVN

Negro

POTENCIA: 60 W máx.

LÁMPARA SUGERIDA: LED de 8.5 W

VOLTS: 100-240 V ~

Tipo de lámpara: Opcional (No incluida)

Tipo de base: E27

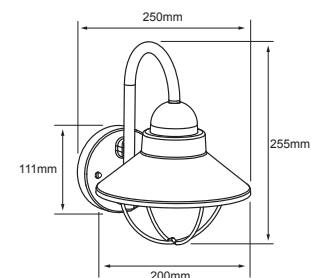



Efecto al encender



EGEON I

60FTLP3430MVN ■ Negro

POTENCIA: 60 W máx.

LÁMPARA SUGERIDA: Filamento LED

VOLTS: 100-240 V ~

Tipo de lámpara: Opcional (No incluida)

Tipo de base: E27

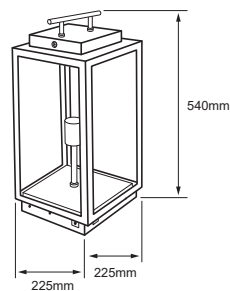

Efecto al encender



EGEON II

180FTLP3431MVN ■ Negro

POTENCIA: 180 W máx.

LÁMPARA SUGERIDA: Filamento LED

VOLTS: 100-240 V ~

Tipo de lámpara: Opcional (No incluida)

Tipo de base: E27

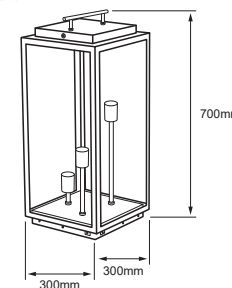

ALTER I

60FTLP3432MVCA ■ Negro/Ambar

POTENCIA: 60 W máx.

LÁMPARA SUGERIDA: Filamento LED

VOLTS: 100-240 V ~

Tipo de lámpara: Opcional (No incluida)

Tipo de base: E27

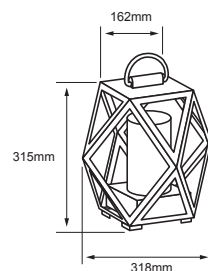

VIDEOTIPS

Crea un ambiente encantador
en áreas verdes de tu hogar

Y encuentra más fácil tu camino con Egeon



EGEON II
LUMINARIA DE PILAR

ESCANÉAME



- Dale un toque colonial y clásico a tus espacios.
- 3 bases E27
- Instálalo con lámparas tipo vintage





PIPOL I **NUEVO**

60H1056MVN ■ Negro
 POTENCIA: 60 W máx.
 LÁMPARA SUGERIDA: **Filamento LED**
 VOLTS: 100 - 240 V ~

Tipo de lámpara: Opcional (no incluida)
 Tipo de base: E27

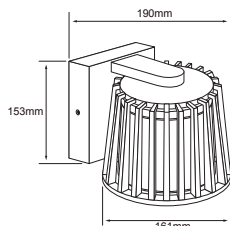

PIPOL III **NUEVO**

60H1058MVN ■ Negro
 POTENCIA: 60 W máx.
 LÁMPARA SUGERIDA: **Filamento LED**
 VOLTS: 100 - 240 V ~

Tipo de lámpara: Opcional (no incluida)
 Tipo de base: E27

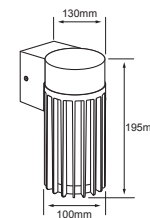

Efecto al encender



DONATI ■ Negro

60FTL3428MVN
 POTENCIA: 60 W máx.
 LÁMPARA SUGERIDA: **Filamento LED**
 VOLTS: 100-240 V ~

Tipo de lámpara: Opcional (No incluida)
 Tipo de base: E14

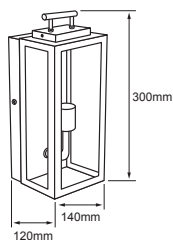

Efecto al encender



MIRANDA ■ Negro

60FTL4121MVN
 POTENCIA: 60 W máx.
 LÁMPARA SUGERIDA: **Filamento LED**
 VOLTS: 100-240 V ~

Tipo de lámpara: Opcional (No incluida)
 Tipo de base: E27

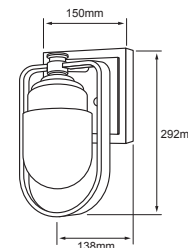

VEGA II ■ Negro

60FTL3429MVN
 POTENCIA: 60 W máx.
 LÁMPARA SUGERIDA: **Filamento LED**
 VOLTS: 100-240 V ~

Tipo de lámpara: Opcional (No incluida)
 Tipo de base: E27

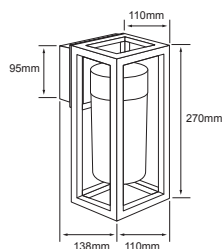

VEGA III ■ Negro

180FTL3429MVN
 POTENCIA: 180 W máx.
 LÁMPARA SUGERIDA: **Filamento LED**
 VOLTS: 100-240 V ~

Tipo de lámpara: Opcional (No incluida)
 Tipo de base: E27

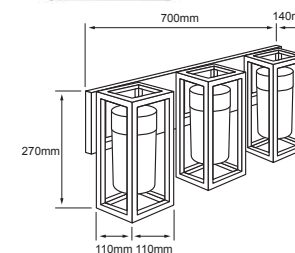



SIRIO

20FTL3424MVN

■ Negro

POTENCIA: 60 W máx.

LÁMPARA SUGERIDA: Filamento LED

VOLTS: 100-240 V ~

Tipo de lámpara: Opcional (No incluida)

Tipo de base: E27

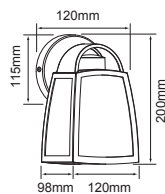

SPICA

FTL-3423/BA

■ Bronce Antiguo

POTENCIA: 60 W máx.

LÁMPARA SUGERIDA: Filamento LED

VOLTS: 100-240 V ~

Tipo de lámpara: Opcional (No incluida)

Tipo de base: E27

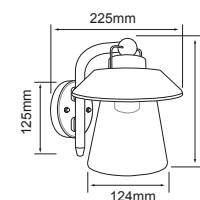

ALTER III

60FTL3434MVCA

■ Negro/Ambar

POTENCIA: 60 W máx.

LÁMPARA SUGERIDA: Filamento LED

VOLTS: 100-240 V ~

Tipo de lámpara: Opcional (No incluida)

Tipo de base: E27

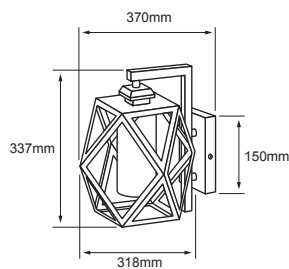

ANTONELLA

FTL-3421/N

■ Negro

POTENCIA: 60 W máx.

LÁMPARA SUGERIDA: Filamento LED

VOLTS: 100-240 V ~

Tipo de lámpara: Opcional (No incluida)

Tipo de base: E27

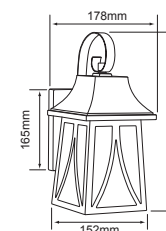



RUSO

FTL-4110/BA

■ Bronce Antiguo

POTENCIA: 60 W máx.

LÁMPARA SUGERIDA: Filamento LED

VOLTS: 100-240 V ~

Tipo de lámpara: Opcional (No incluida)

Tipo de base: E27

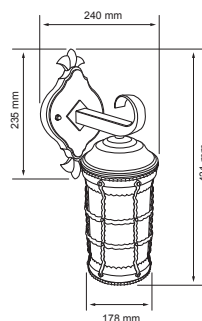

POZNA

FTL-3420/S

■ Satinado

POTENCIA: 60 W máx.

LÁMPARA SUGERIDA: Filamento LED

VOLTS: 100-240 V ~

Tipo de lámpara: Opcional (No incluida)

Tipo de base: E27

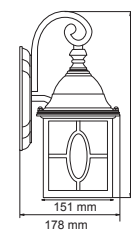

SARAJEVO

FTL-3340/BA

■ Bronce Antiguo

POTENCIA: 60 W máx.

LÁMPARA SUGERIDA: Filamento LED

VOLTS: 100-240 V ~

Tipo de lámpara: Opcional (No incluida)

Tipo de base: E27

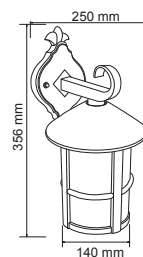

REVENNA

FTL-3330/BA

■ Bronce Antiguo

POTENCIA: 60 W máx.

LÁMPARA SUGERIDA: Filamento LED

VOLTS: 100-240 V ~

Tipo de lámpara: Opcional (No incluida)

Tipo de base: E27

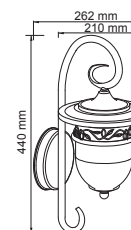



ALLEGRA

FTL-3422/N

■ Negro

POTENCIA: 60 W máx.

LÁMPARA SUGERIDA: **Filamento LED**

VOLTS: 100-240 V ~

Tipo de lámpara: Opcional (No incluida)

Tipo de base: E27

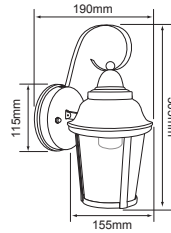

PETRA

FTL-3200/BA

■ Bronce Antiguo

POTENCIA: 60 W máx.

LÁMPARA SUGERIDA: **Filamento LED**

VOLTS: 100-240 V ~

Tipo de lámpara: Opcional (No incluida)

Tipo de base: E27

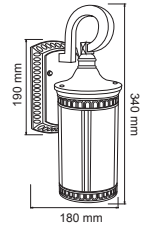

ROCCA

FTL-3000/BA

■ Bronce Antiguo

POTENCIA: 60 W máx.

LÁMPARA SUGERIDA: **Filamento LED**

VOLTS: 100-240 V ~

Tipo de lámpara: Opcional (No incluida)

Tipo de base: E27

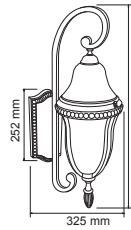

TERME

FTL-4100/BA

■ Bronce Antiguo

POTENCIA: 60 W máx.

LÁMPARA SUGERIDA: **Filamento LED**

VOLTS: 100-240 V ~

Tipo de lámpara: Opcional (No incluida)

Tipo de base: E27

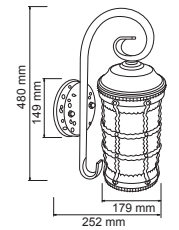

RONDA

FTL-3800/BA

■ Bronce Antiguo

POTENCIA: 60 W máx.

LÁMPARA SUGERIDA: **Filamento LED**

VOLTS: 100-240 V ~

Tipo de lámpara: Opcional (No incluida)

Tipo de base: E27

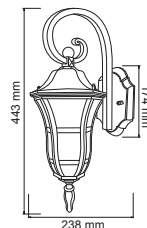

SEGOVIA

FTL-3300/BA

■ Bronce Antiguo

POTENCIA: 60 W máx.

LÁMPARA SUGERIDA: **Filamento LED**

VOLTS: 100-240 V ~

Tipo de lámpara: Opcional (No incluida)

Tipo de base: E27

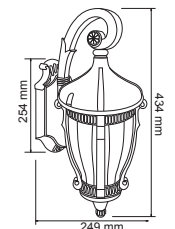

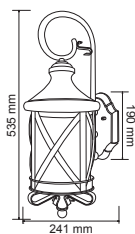

ROMA

FTL-4000/BA Bronce Antiguo
POTENCIA: 120 W máx.
LÁMPARA SUGERIDA: Filamento LED
VOLTS: 100-240 V ~

Tipo de lámpara: Opcional (No incluida)
 Tipo de base: E27 x 2

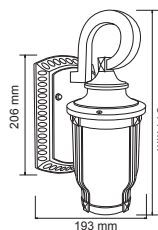

SABINO

FTL-6000/BA Bronce Antiguo
POTENCIA: 60 W máx.
LÁMPARA SUGERIDA: Filamento LED
VOLTS: 100-240 V ~

Tipo de lámpara: Opcional (No incluida)
 Tipo de base: E27

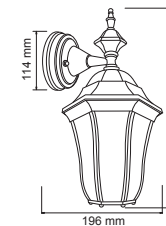

SAN JUAN I

FTL-6005D/BA Bronce Antiguo
POTENCIA: 60 W máx.
LÁMPARA SUGERIDA: Filamento LED
VOLTS: 100-240 V ~

Tipo de lámpara: Opcional (No incluida)
 Tipo de base: E27

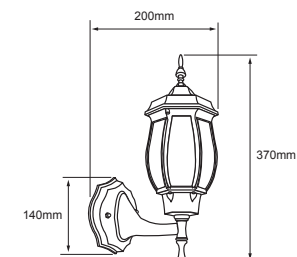

SALERMO

FTL-6002/B Blanco
FTL-6002/CF Café
FTL-6002/N Negro

POTENCIA: 60 W máx.
LÁMPARA SUGERIDA: Filamento LED
VOLTS: 100-240 V ~

Tipo de lámpara: Opcional (No incluida)
 Tipo de base: E27



SALERMO I

FTL-6002D/B

Blanco

FTL-6002D/N

Negro

POTENCIA: 60 W máx.

LÁMPARA SUGERIDA: **Filamento LED**

VOLTS: 100-240 V ~

Tipo de lámpara: Opcional (No incluida)

Tipo de base: E27

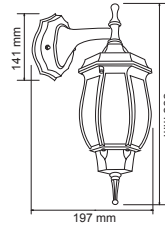

SAN REMO

FTL-7055/B

Blanco

FTL-7055/N

Negro

POTENCIA: 60 W máx.

LÁMPARA SUGERIDA: **Filamento LED**

VOLTS: 100-240 V ~

Tipo de lámpara: Opcional (No incluida)

Tipo de base: E27

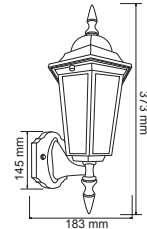

SIENA

FTL-7355/B

Blanco

FTL-7355/CF

Café

FTL-7355/N

Negro

POTENCIA: 60 W máx.

LÁMPARA SUGERIDA: **Filamento LED**

VOLTS: 100-240 V ~

Tipo de lámpara: Opcional (No incluida)

Tipo de base: E27

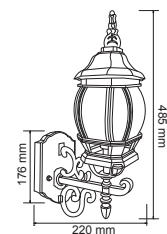

MINIPOSTES Y POSTES

LOS MINIPOSTES O POSTES DE LUZ OFRECEN UNA MANERA MUY AGRADABLE DE AGREGAR **UN TOQUE DECORATIVO EN EL JARDÍN O MUY UTILIZADOS TAMBIÉN EN EXTERIORES PARA ILUMINAR CALLES, PARQUES, PLAZAS Y VEREDAS EN EL ESPACIO PÚBLICO. SUS DISTINTOS TAMAÑOS Y ESTILOS PERMITEN FÁCILMENTE ADAPTARSE A DIFERENTES ESPACIOS Y ESTILOS.**

Características generales de Minipostes y postes

Los luminarios puedes usarlos en la entrada del hogar o al lado de un largo camino de entrada para asegurarte de que esté lo suficientemente iluminado. Son efectivos para arrojar luz sobre cualquier espacio y transformarlo.

SE PUEDEN ENCONTRAR EN DOS FORMATOS:

LED INTEGRADO:

Encontrarás un diseño más compacto gracias a la integración de los chips de LED dentro de la lámpara, no requiere lámpara de reemplazo.

LÁMPARA REMPLAZABLE:

Con estos modelos tienes la opción de reemplazar la lámpara gracias a que tienen integradas bases GU10 Y G53.



Se pueden utilizar los postes para iluminar áreas abiertas y grandes, como calles, jardines, parques o plazas. Su óptica esférica y difusa nos ayuda a cubrir estas necesidades específicas.



Los minipostes son excelentes para espacios exteriores en donde queremos agregar iluminación ambiental de tipo decorativa, como en entradas a casas, senderos o jardines.

Iluminación difusa suave sin crear sombras marcadas. (imagen de referencia)

ESCANÉAME



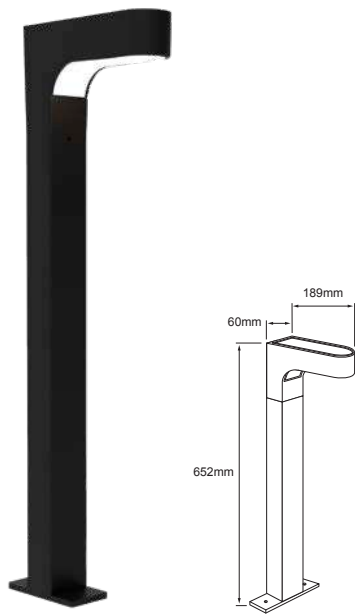

PAIKA II		
5HLED953V30N ● Negro		
● Luz cálida brillante 3 000 K	POTENCIA: 5 W LUMENS: 185 lm IP: 65 VOLTS: 127 V ~	
Vida útil: 50 000 h	IRC: 80	Ángulo: 103°
Tipo de lámpara: LED Integrado		
Atenuable: No		



COMA		
09HLED429MV30N ● Negro		
● Luz cálida brillante 3 000 K	POTENCIA: 9 W LUMENS: 507 lm IP: 65 VOLTS: 100-240 V ~	
Vida útil: 30 000 h	IRC: 80	Ángulo: 38°
Tipo de lámpara: LED Integrado		
Atenuable: No		



DRACO		
09HLED1203MV30N ● Negro		
● Luz cálida brillante 3 000 K	POTENCIA: 9 W LUMENS: 418 lm IP: 65 VOLTS: 100-240 V ~	
Vida útil: 30 000 h	IRC: 80	Ángulo: 115°
Tipo de lámpara: LED Integrado		
Atenuable: No		



JANÓ		
8HLED1168V30G ● Gris		
● Luz cálida brillante 3 000 K	POTENCIA: 8.5 W LUMENS: 500 lm IP: 54 VOLTS: 127 V ~	
Vida útil: 30 000 h	IRC: 80	Ángulo: 256°
Tipo de lámpara: LED Integrado		
Atenuable: No		



ANTILAE		
12HLED211MV30N ● Negro		
● Luz cálida brillante 3 000 K	POTENCIA: 12 W LUMENS: 450 lm IP: 65 VOLTS: 100-240 V ~	
Vida útil: 30 000 h	IRC: 80	Ángulo: 162°
Tipo de lámpara: LED Integrado		
Atenuable: No		



ADHARA II		
HLED-1175/30/G ● Gris		
● Luz cálida brillante 3 000 K	POTENCIA: 10 W LUMENS: 700 lm IP: 65 VOLTS: 100-240 V ~	
Vida útil: 15 000 h	IRC: 80	Ángulo: 106°
Tipo de lámpara: LED Integrado		
Atenuable: No		

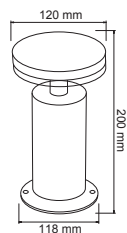

ALORA I

HLED-204/7W/30/S Satinado

● Luz cálida brillante
3 000 K

POTENCIA: 7 W
LUMENS: 260 lm
IP: 65
VOLTS: 100-240 V ~

Vida útil: 30 000 h | IRC: 80 | Ángulo: 120°

Tipo de lámpara: LED Integrado

Atenuable: No

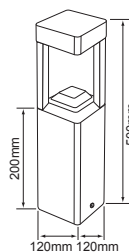

POLIS I

10HLED1205MV30N Negro

● Luz cálida brillante
3 000 K

POTENCIA: 10 W
LUMENS: 360 lm
IP: 44
VOLTS: 100-240 V ~

Vida útil: 15 000 h | IRC: 80 | Ángulo: 350°

Tipo de lámpara: LED Integrado

Atenuable: No

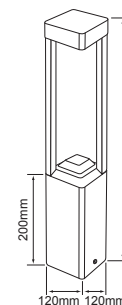

POLIS II

10HLED1208MV30N Negro

● Luz cálida brillante
3 000 K

POTENCIA: 10 W
LUMENS: 360 lm
IP: 44
VOLTS: 100-240 V ~

Vida útil: 15 000 h | IRC: 80 | Ángulo: 350°

Tipo de lámpara: LED Integrado

Atenuable: No

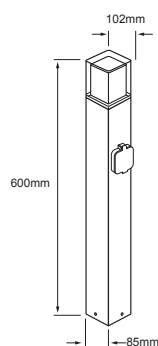

Enchufe de trabajo



Enchufe

OBELIX V

NUEVO

13HLED005MV30N Negro

● Luz cálida brillante
3 000 K

POTENCIA: 13 W
LUMENS: 850 lm
IP: 54
VOLTS: 100-240 V ~

Vida útil: 30 000 h | IRC: 80 | Ángulo: 120°

Tipo de lámpara: LED Integrado

Atenuable: No

Enchufe trabaja a 100-240 V, 15A y soporta 1875W

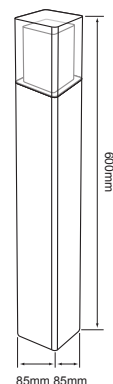

OBELIX III

HLED-003/N/30 Negro

● Luz cálida brillante
3 000 K

POTENCIA: 13 W
LUMENS: 770 lm
IP: 65
VOLTS: 100-240 V ~

Vida útil: 30 000 h | IRC: 80 | Ángulo: 120°

Tipo de lámpara: LED Integrado

Atenuable: No

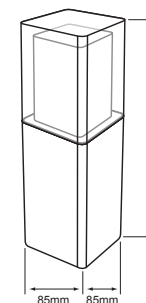

OBELIX IV

HLED-004/N/30 Negro

● Luz cálida brillante
3 000 K

POTENCIA: 13 W
LUMENS: 810 lm
IP: 65
VOLTS: 100-240 V ~

Vida útil: 30 000 h | IRC: 80 | Ángulo: 120°

Tipo de lámpara: LED Integrado

Atenuable: No

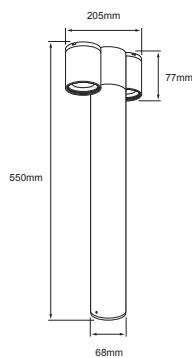

LEBRELES II

100H433MVN ■ Negro

POTENCIA: 100 W máx.

IP: 54

VOLTS: 100-240 V ~

Vida útil: 30 000 h

Ángulo: 25°

Tipo de base: GU10 x 2

Atenuable: No

Dirigible

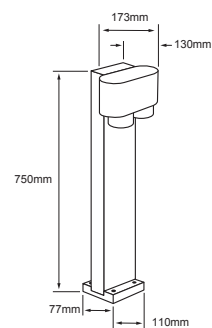

UKUL III

100H1084MVG ■ gris oscuro

POTENCIA: 100 W máx.

VOLTS: 100-240 V ~

Tipo de lámpara: GU10 (No incluida)

Tipo de base: GU10 x 2

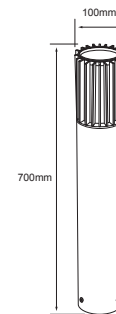

PIPOL IV

60H1059MVN ■ Negro

POTENCIA: 60 W máx.

LÁMPARA SUGERIDA: Filamento LED 8.5 W

VOLTS: 100 - 240 V ~

Tipo de lámpara: Opcional (no incluida)

Tipo de base: E27

NUEVO

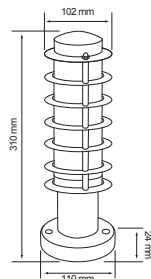

ALPINO

H-425/S Satinado

POTENCIA: 60 W máx.

LÁMPARA SUGERIDA: LED de 8.5 W

VOLTS: 100-240 V ~

Tipo de lámpara: Opcional (No incluida)

Tipo de base: E27

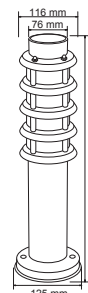

AMSTERDAM

H-430/S Satinado

POTENCIA: 60 W máx.

LÁMPARA SUGERIDA: LED de 8.5 W

VOLTS: 100-240 V ~

Tipo de lámpara: Opcional (No incluida)

Tipo de base: E27

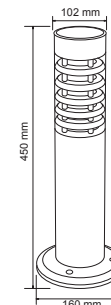

ANKARA

H-414/S Satinado

POTENCIA: 60 W máx.

VOLTS: 100-240 V ~

Tipo de lámpara: Opcional (No incluida)

Tipo de base: E27

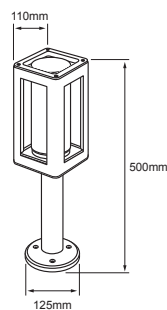

OBERON

60H3429MVN Negro

POTENCIA: 60 W máx.

LÁMPARA SUGERIDA: Filamento LED

VOLTS: 100-240 V ~

Tipo de lámpara: Opcional (No incluida)

Tipo de base: E27

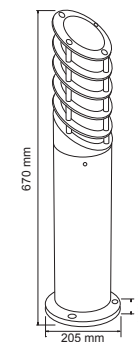

ALTAMIRA

H-450/S Satinado

POTENCIA: 60 W máx.

LÁMPARA SUGERIDA: LED de 8.5 W

VOLTS: 100-240 V ~

Tipo de lámpara: Opcional (No incluida)

Tipo de base: E27

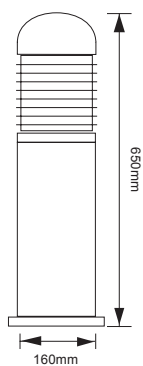

ALMODOVAR

H-410/S Gris
H-410/N Negro

POTENCIA: 60 W máx.
 LÁMPARA SUGERIDA: **Filamento LED**
 VOLTS: 100-240 V ~

Tipo de lámpara: Opcional (No incluida)
 Tipo de base: E27

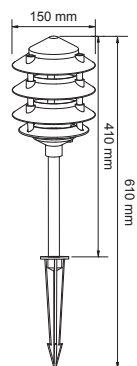

ANTEQUERA I

HFV-820/N Negro

POTENCIA: 60 W máx.
 LÁMPARA SUGERIDA: **LED 8.5 W**
 VOLTS: 100-240 V ~

Tipo de lámpara: Opcional (No incluida)
 Tipo de base: E27

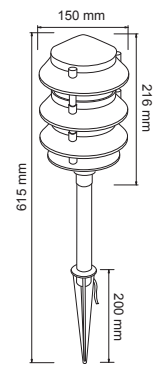

ANTEQUERA

H-820/CF Café
H-820/V Verde

POTENCIA: 60 W máx.
 LÁMPARA SUGERIDA: **LED 8.5 W**
 VOLTS: 100-240 V ~

Tipo de lámpara: Opcional (No incluida)
 Tipo de base: E27

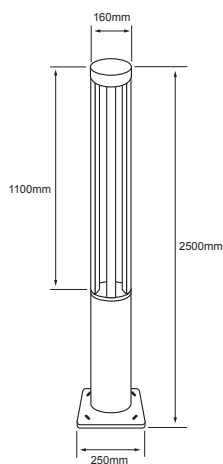
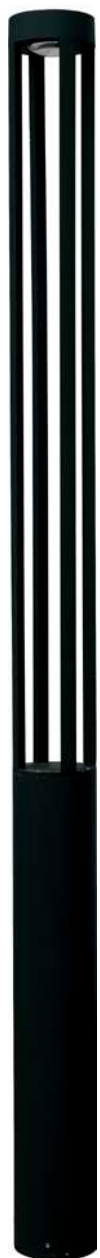

HOROLOGIUM

25HLED2501MV30N

■ Negro

● Luz cálida brillante
3 000 K

POTENCIA: 25 W
LUMENS: 2120 lm
IP: 65
VOLTS: 100-277 V ~

Vida útil: 30 000 h | IRC: 80 | Ángulo: 65°

Tipo de lámpara: LED Integrado

Atenuable: No

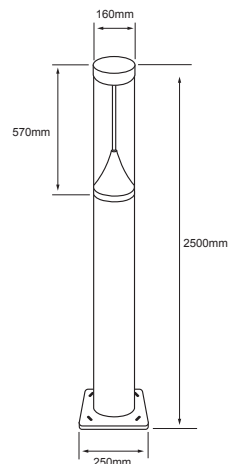

FORNAX

30HLED2500MV30N

■ Negro

● Luz cálida brillante
3 000 K

POTENCIA: 30 W
LUMENS: 2344 lm
IP: 65
VOLTS: 100-277 V ~

Vida útil: 30 000 h | IRC: 80 | Ángulo: 180°

Tipo de lámpara: LED Integrado

Atenuable: No

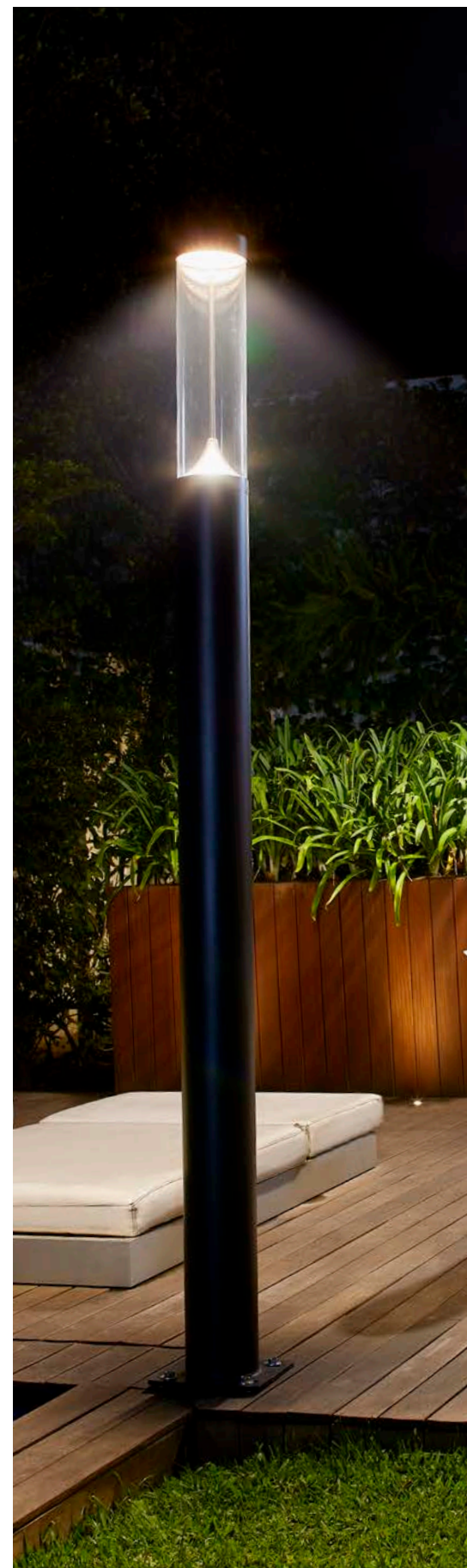

VIDEOTIPS

¿Cómo instalar Lámpara Poste de Luz BADALONA?

Las mejores técnicas para instalar luminarias en el jardín



BADALONA

PFT-6004-3/CF ■ Café

PFT-6004-3/N ■ Negro

POTENCIA: 180 W máx.

LÁMPARA SUGERIDA: **Filamento LED**

VOLTS: 100-240 V ~

Tipo de lámpara: Opcional (No incluida)

Tipo de base: E27 x 3

ESCANÉAME



LUZ DE LUNA

CREA ESPACIOS SUAVES Y ACOGEDORES GRACIAS A LA COMBINACIÓN DE LEDS VERDES Y AZULES CON LUZ BLANCA QUE NOS PERMITEN CREAR UN EFECTO FASCINANTE EN NUESTROS ESPACIOS EXTERIORES.

Características generales de Luz de Luna

Son la combinación perfecta de LEDs monocromáticos (blanco frío, blanco cálido y azul o verde), que como su nombre lo dice, emiten un efecto parecido a la luz de luna. No se utiliza como iluminación de seguridad o general: es suave, que con el movimiento natural de los árboles y demás objetos, genera un punto óptimo de luz con efecto decorativo.

Protección IP65:

la luminaria queda resguardada del polvo y chorros de agua en cualquier dirección, ideal para exteriores, iluminación en jardín.



Para iluminación de superficies grandes como muros o árboles de gran altura se pueden utilizar proyectores o barras lineales, ya que al tener mayor flujo luminoso cubre mejor grandes superficies.

En el caso de querer aplicar este efecto en espacios más pequeños o con vegetación con poca altura, podemos utilizar un proyector integrándole una lámpara "luz de luna".





Efecto al encender



PROMETEO

14HLED1500LLAZMVG Gris

● Luz de luna azul:
3 000 K / Azul /
6 500 K

POTENCIA: 14.5 W
LUMENS: 850 lm
IP: 65
VOLTS: 100-240 V ~

Vida útil: 30 000 h IRC: 70 Ángulo: 30°

Tipo de lámpara: LED Integrado

Atenuable: No

14HLED1500LLVEMVG Gris

● Luz de luna verde:
3 000 K / Verde /
6 500 K

POTENCIA: 14.5 W
LUMENS: 950 lm
IP: 65
VOLTS: 100-240 V ~

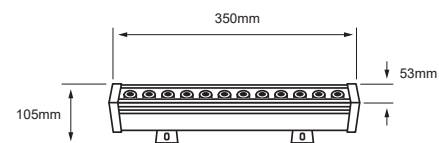

Efecto al encender



SUHAIL

28HLED767LLAZMVG Gris

● Luz de luna azul:
3 000 K / Azul /
6 500 K

POTENCIA: 28 W
LUMENS: 1100 lm
IP: 66
VOLTS: 100-240 V ~

Vida útil: 30 000 h IRC: 70 Ángulo: 30°

Tipo de lámpara: LED Integrado

Atenuable: No

28HLED767LLVEMVG Gris

● Luz de luna verde:
3 000 K / Verde /
6 500 K

POTENCIA: 28 W
LUMENS: 1600 lm
IP: 66
VOLTS: 100-240 V ~

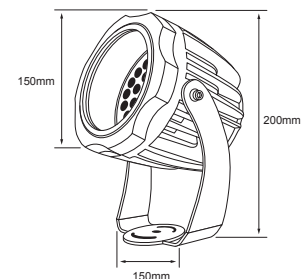

PROYECTORES/ REFLECTORES

ESTAS POTENTES LUMINARIAS OFRECEN UNA ILUMINACIÓN DE NIVEL DE SEGURIDAD QUE ES IDEAL PARA APLICACIONES AL AIRE LIBRE COMO ESTACIONAMIENTOS, ACERAS Y CALLES, FACHADAS DE EDIFICIOS, ÁREAS DE SERVICIO Y OTROS ESPACIOS ABIERTOS.

Características generales de Projectores

Los reflectores también se pueden usar para dirigir la luz sobre objetos específicos como banderas, características del paisaje, jardines y señalización comercial con una precisión brillante.

Por su aplicación en exteriores tiene las siguientes características:

Protección IP65: el reflector queda resguardado del polvo y chorros de agua en cualquier dirección.

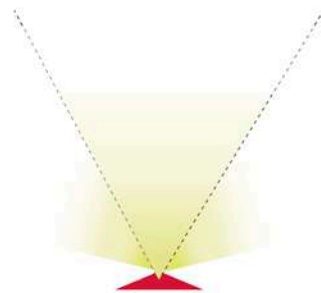

Iluminación directa con ángulo óptico de gran apertura

Iluminación de tipo funcional para cubrir áreas grandes, podemos utilizarlos en lugares como accesos, iluminación de fachadas, bardas perimetrales, accesos a zonas de descarga en bodegas comerciales y cualquier otro espacio que requiera una iluminación funcional y de seguridad.

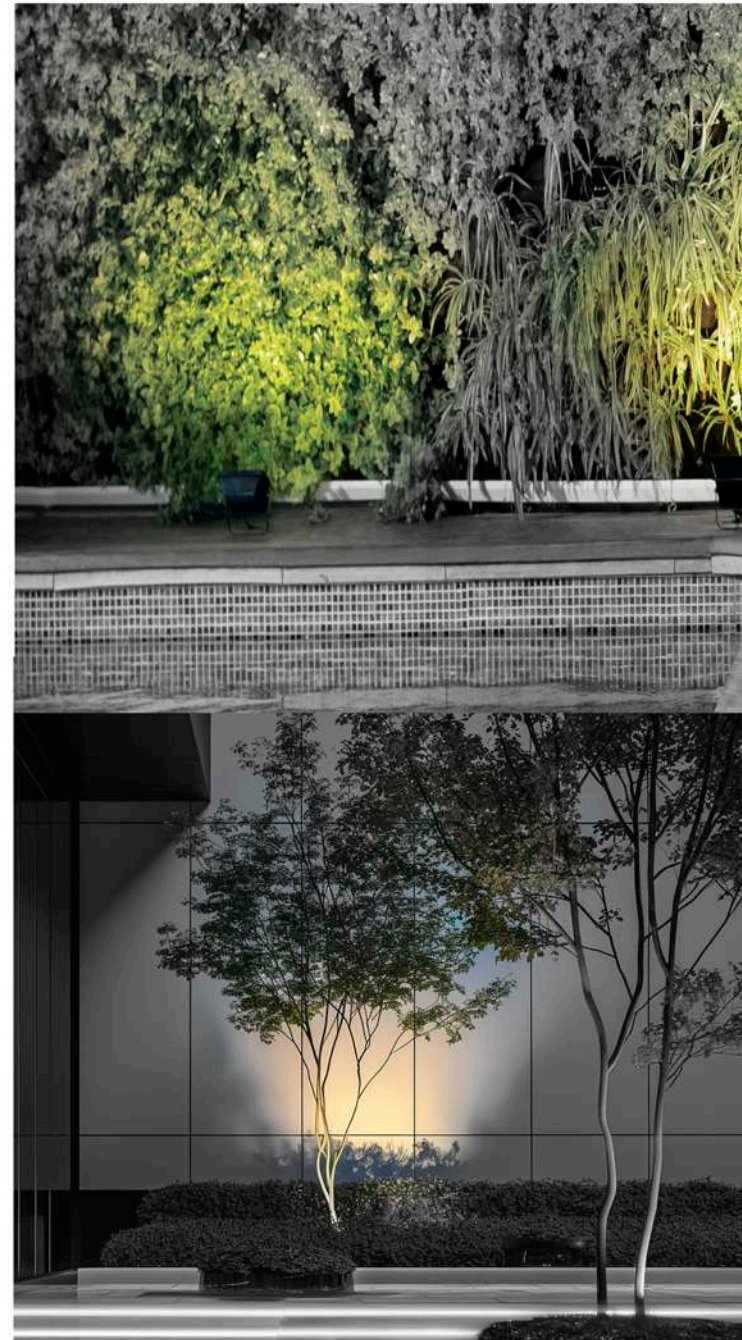

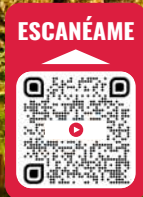
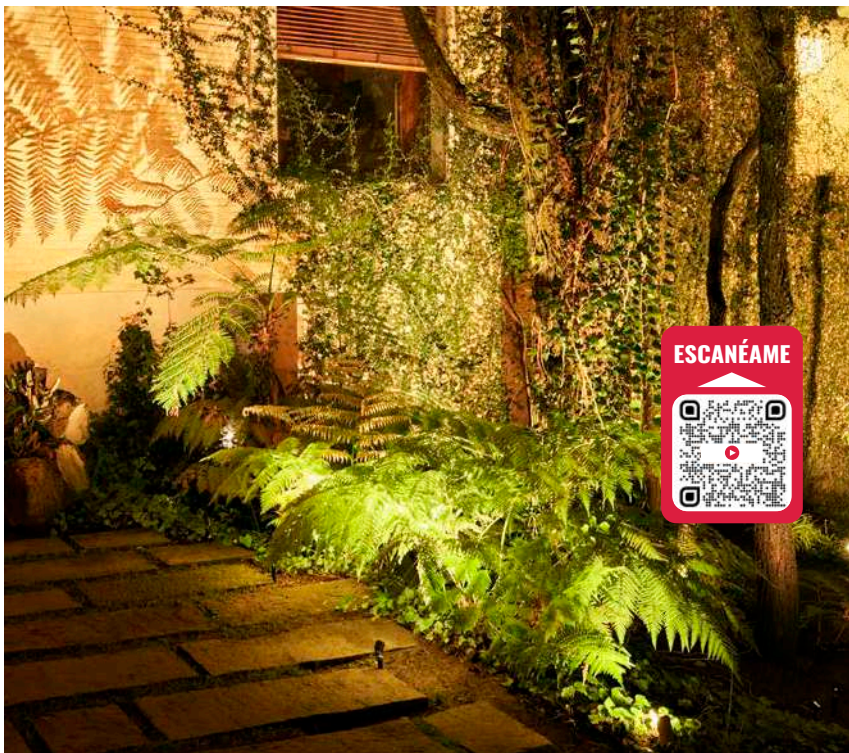

BONFIRE CIRCULAR

NUEVO

3HLED768DC30N

■ Negro

● Luz cálida brillante
3 000 K

POTENCIA: **3 W**
LUMENS: **150 lm**
IP: **65**
VOLTS: **24 VCD**

Vida útil: 30 000 h | IRC: 80 | Ángulo: 42°

Tipo de lámpara: LED integrado

Atenuable: No

Requiere drive (no incluido)

Drivers disponibles: 100DRI24DCMVB /
200DRI24DCMVB / 60DRI24DCMVB ver información a
detalle en página 82

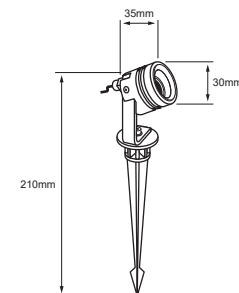

BONFIRE SQUARE

NUEVO

3HLED769DC30N

■ Negro

● Luz cálida brillante
3 000 K

POTENCIA: **3 W**
LUMENS: **150 lm**
IP: **65**
VOLTS: **24 VCD**

Vida útil: 30 000 h | IRC: 80 | Ángulo: 42°

Tipo de lámpara: LED integrado

Atenuable: No

Requiere driver (no incluido)

Drivers disponibles: 100DRI24DCMVB /
200DRI24DCMVB / 60DRI24DCMVB ver información a
detalle en página 82

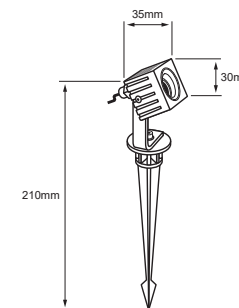

LIESMA

09HLED752MV30N

■ Negro

● Luz cálida brillante
3 000 K

POTENCIA: **9 W**
LUMENS: **775 lm**
IP: **65**
VOLTS: **100-240 V ~**

Vida útil: 30 000 h | IRC: 80 | Ángulo: 28°

Tipo de lámpara: LED Integrado

Atenuable: No

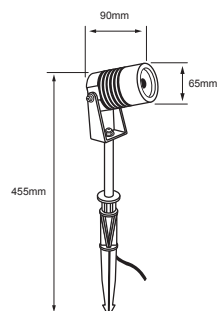

Doble aplicación
Estaca/
Sobreponer

MARGA

8HLED753MV30N

■ Negro

● Luz cálida brillante
3 000 K

POTENCIA: **8 W**
LUMENS: **900 lm**
IP: **65**
VOLTS: **100-240 V ~**

Vida útil: 50 000 h | IRC: 80 | Ángulo: 45°

Tipo de lámpara: LED Integrado

Atenuable: No

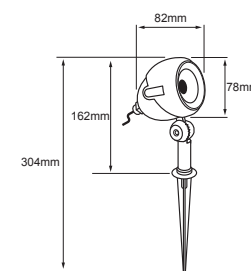



Efecto de Luz

GRAS I

5HLED267MV30N

■ Negro

● Luz cálida brillante
3 000 K

POTENCIA: 5 W
LUMENS: 400 lm
IP: 65
VOLTS: 100-240 V ~

Vida útil: 15 000 h | IRC: 80 | Ángulo: 165°

Tipo de lámpara: LED Integrado

Atenuable: No

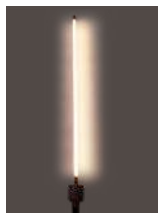
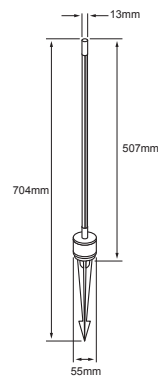

Efecto de Luz

GRAS II

7HLED267MV30N

■ Negro

● Luz cálida brillante
3 000 K

POTENCIA: 7 W
LUMENS: 580 lm
IP: 65
VOLTS: 100-240 V ~

Vida útil: 15 000 h | IRC: 80 | Ángulo: 165°

Tipo de lámpara: LED Integrado

Atenuable: No

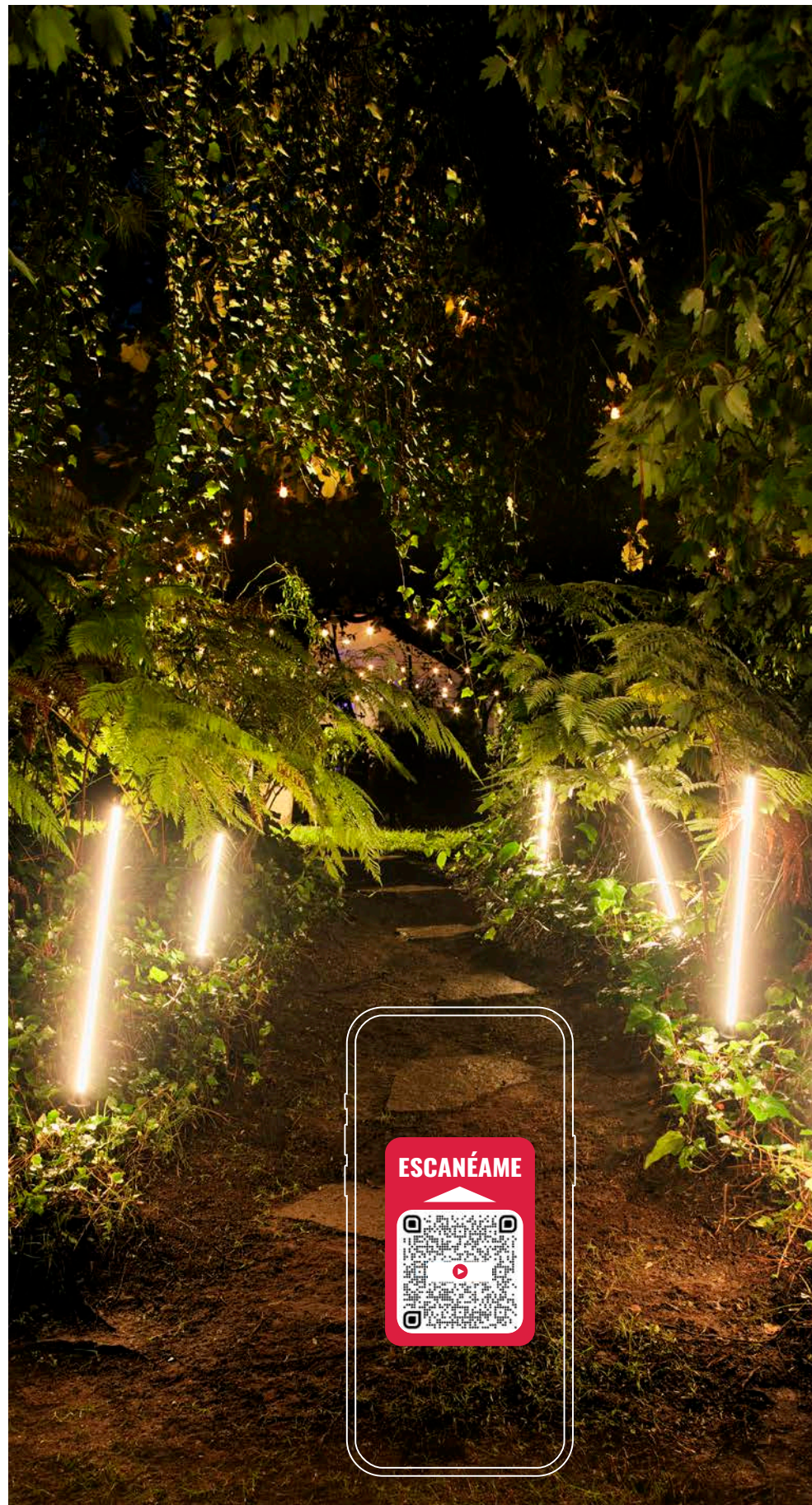
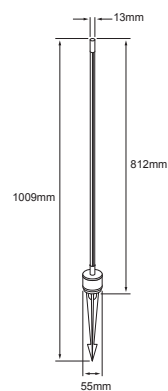



BURSERA

HLED-756/S

■ Satin

● Luz cálida brillante
3 000 K

POTENCIA: 4.5 W
LUMENS: 300 lm
IP: 44
VOLTS: 127 V ~

Vida útil: 20 000 h IRC: 80 Ángulo: 49°

Tipo de lámpara: LED Integrado

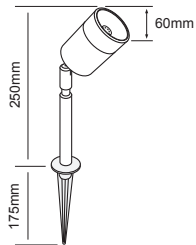

ARCTURUS

6HLED757V30G

■ Gris

● Luz cálida brillante
3 000 K

POTENCIA: 6 W
LUMENS: 389 lm
IP: 54
VOLTS: 127 V ~

Vida útil: 20 000 h IRC: 80 Ángulo: 96°

Tipo de lámpara: LED Integrado

Atenuable: No

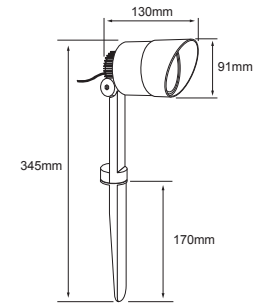

VIDEOTIPS

CONSEJOS DE ILUMINACIÓN PARA TU JARDÍN

¡Aprende cómo hacer que tu Jardín brille!

Mira cómo lograrlo



KRAZ

12HLED751MV30N

■ Negro / Oro

● Luz cálida brillante
3 000 K

POTENCIA: 12 W
LUMENS: 760 lm
IP: 65
VOLTS: 100-240 V ~

Vida útil: 30 000 h IRC: 80 Ángulo: 24°

Tipo de lámpara: LED Integrado

Atenuable: No



BILBAU I

HLED-755/N

■ Negro

○ Luz neutra 4 000 K

POTENCIA: 8 W
LUMENS: 500 lm
IP: 65
VOLTS: 100-240 V ~

Vida útil: 15 000 h

IRC: 70

Ángulo: 40°

Tipo de lámpara: LED Integrado

Atenuable: No

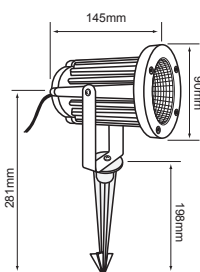

LYNX I

10HLED762MV30N

■ Negro

● Luz cálida brillante
3 000 K

POTENCIA: 10 W
LUMENS: 713 lm
IP: 65
VOLTS: 100-240 V ~

Vida útil: 30 000 h

IRC: 80

Ángulo: 27°

Tipo de lámpara: LED Integrado

Atenuable: No

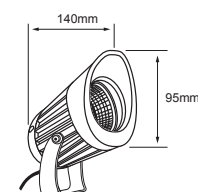

LYNX II

20HLED763MV30N

■ Negro

● Luz cálida brillante
3 000 K

POTENCIA: 20 W
LUMENS: 1740 lm
IP: 65
VOLTS: 100-240 V ~

Vida útil: 30 000 h

IRC: 80

Ángulo: 23°

Tipo de lámpara: LED Integrado

Atenuable: No

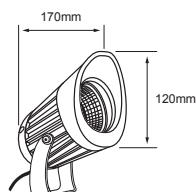

LYNX III

30HLED764MV30N

■ Negro

● Luz cálida brillante
3 000 K

POTENCIA: 30 W
LUMENS: 1899 lm
IP: 65
VOLTS: 100-240 V ~

Vida útil: 30 000 h

IRC: 80

Ángulo: 24°

Tipo de lámpara: LED Integrado

Atenuable: No

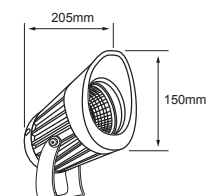

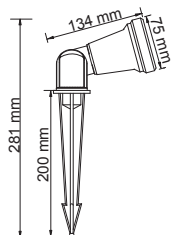

BILBAO I

H-750-V/N ■ Negro

POTENCIA: 7 W

IP: 44

LÁMPARA SUGERIDA: LED 7 W

VOLTS: 100-240 V ~

Tipo de lámpara: GU10 (No incluida)

Tipo de base: GU10

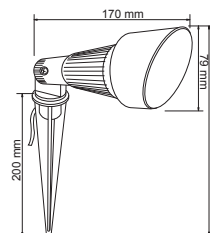

BILBAO

H-750/V ■ Verde

POTENCIA: 7 W

IP: 44

LÁMPARA SUGERIDA: LED 7 W

VOLTS: 100-240 V ~

Tipo de lámpara: GU10 (No incluida)

Tipo de base: GU10

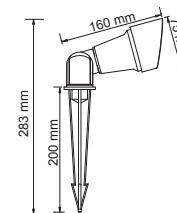

BILBAO III

HFV-750-V/N ■ Negro

POTENCIA: 7 W

IP: 44

LÁMPARA SUGERIDA: LED 7 W

VOLTS: 100-240 V ~

Tipo de lámpara: GU10 (No incluida)

Tipo de base: GU10

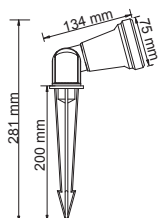

BILBAO IV

HFV-750/N ■ Negro

POTENCIA: 7 W

IP: 44

LÁMPARA SUGERIDA: LED 7 W

VOLTS: 100-240 V ~

Tipo de lámpara: GU10 (No incluida)

Tipo de base: GU10

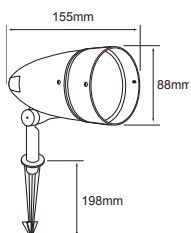

BACO

H-780/CF ■ Café

POTENCIA: 50 W

IP: 44

LÁMPARA SUGERIDA: LED PAR 30 9 W

VOLTS: 100-240 V ~

Tipo de lámpara: Opcional (No incluida)

Tipo de base: E27

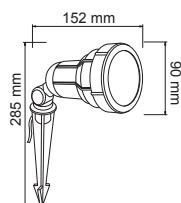

BILAR

H-715/NG ■ Negro

POTENCIA: 50 W

IP: 65

LÁMPARA SUGERIDA: LED PAR 30 9 W

VOLTS: 100-240 V ~

Tipo de lámpara: Opcional (No incluida)

Tipo de base: E27

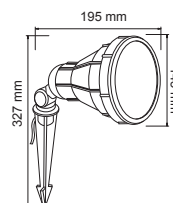

BILAR I

H-725/NG ■ Negro

POTENCIA: 90 W

IP: 65

LÁMPARA SUGERIDA: LED PAR 38 13 W

VOLTS: 100-240 V ~

Tipo de lámpara: Opcional (No incluida)

Tipo de base: E27

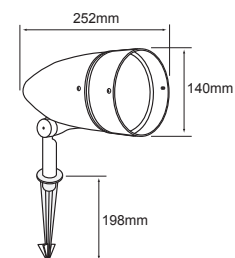

BACO I

H-790/CF ■ Café

POTENCIA: 13 W

IP: 44

LÁMPARA SUGERIDA: LED PAR 38 13 W

VOLTS: 100-240 V ~

Tipo de lámpara: Opcional (No incluida)

Tipo de base: E27

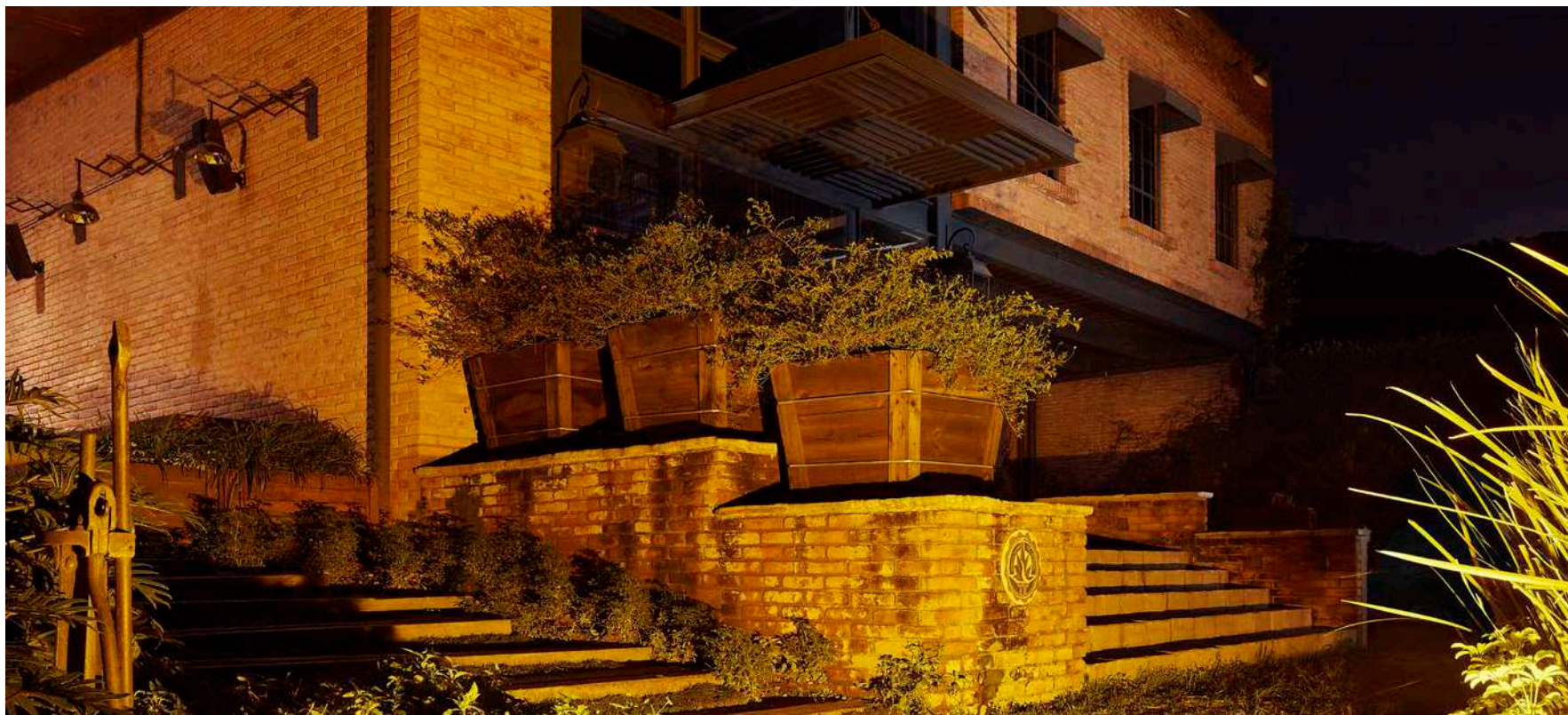

ALADFAR I

50LQLEDT18MVN

■ Negro

● Luz ámbar 1 800 K

POTENCIA: 50 W
LUMENS: 3000 lm
IP: 65
VOLTS: 100-240 V ~

Vida útil: 25 000 h | IRC: 70 | Ángulo: 90°

Tipo de lámpara: LED Integrado

Atenuable: No

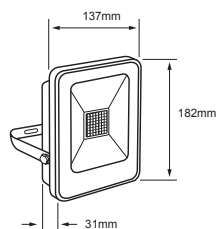

ALADFAR II

100LQLEDT18MVN

■ Negro

● Luz ámbar 1 800 K

POTENCIA: 100 W
LUMENS: 6000 lm
IP: 65
VOLTS: 100-240 V ~

Vida útil: 25 000 h | IRC: 70 | Ángulo: 90°

Tipo de lámpara: LED Integrado

Atenuable: No

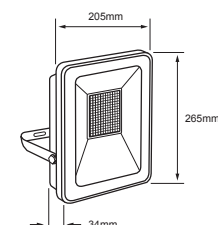



ZIBAL I

10LQLEDT30MVN **10LQLEDT65MVN** ■ Negro

● Luz cálida brillante 3 000 K ● Luz de día 6 500 K

POTENCIA: 10 W

LUMENS: 800 lm

IP: 65

VOLTS: 100-240 V ~

Vida útil: 25 000 h IRC: 80 Ángulo: 120°

Tipo de lámpara: LED Integrado

Atenuable: No

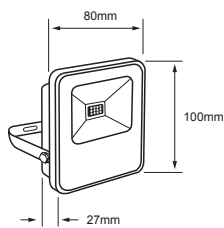

ZIBAL II

20LQLEDT30MVN **20LQLEDT65MVN** ■ Negro

● Luz cálida brillante 3 000 K ● Luz de día 6 500 K

POTENCIA: 20 W

LUMENS: 1600 lm

IP: 65

VOLTS: 100-240 V ~

Vida útil: 25 000 h IRC: 80 Ángulo: 120°

Tipo de lámpara: LED Integrado

Atenuable: No

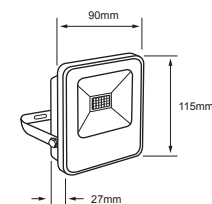

ZIBAL III

30LQLEDT30MVN **30LQLEDT65MVN** ■ Negro

● Luz cálida brillante 3 000 K ● Luz de día 6 500 K

POTENCIA: 30 W

LUMENS: 2700 lm

IP: 65

VOLTS: 100-240 V ~

Vida útil: 25 000 h IRC: 80 Ángulo: 120°

Tipo de lámpara: LED Integrado

Atenuable: No

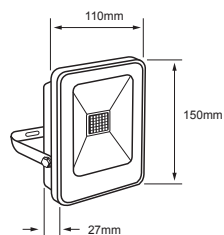

ZIBAL IV

50LQLEDT30MVN **50LQLEDT65MVN** ■ Negro

● Luz cálida brillante 3 000 K ● Luz de día 6 500 K

POTENCIA: 50 W

LUMENS: 4500 lm

IP: 65

VOLTS: 100-240 V ~

Vida útil: 25 000 h IRC: 80 Ángulo: 120°

Tipo de lámpara: LED Integrado

Atenuable: No

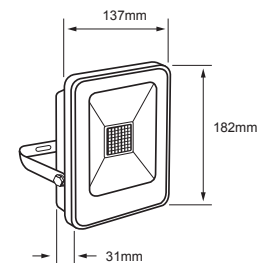

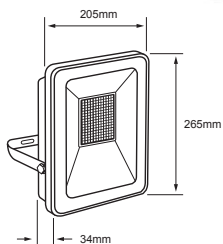

ZIBAL V

100LQLEDT30MVN **100LQLEDT65MVN** ■ Negro

● Luz cálida brillante 3 000 K ● Luz de día 6 500 K

POTENCIA: 100 W

LUMENS: 8000 lm

IP: 65

VOLTS: 100-277 V ~

Vida útil: 25 000 h IRC: 80 Ángulo: 120°

Tipo de lámpara: LED Integrado

Atenuable: No

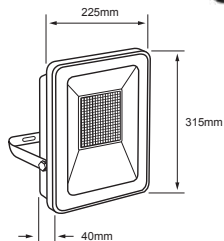

ZIBAL VI

150LQLEDT30MVN **150LQLEDT65MVN** ■ Negro

● Luz cálida brillante 3 000 K ● Luz de día 6 500 K

POTENCIA: 150 W

LUMENS: 12000 lm

IP: 65

VOLTS: 100-277 V ~

Vida útil: 25 000 h IRC: 80 Ángulo: 120°

Tipo de lámpara: LED Integrado

Atenuable: No

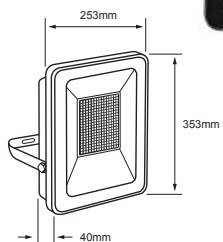

ZIBAL VII

200LQLEDT30MVN **200LQLEDT65MVN** ■ Negro

● Luz cálida brillante 3 000 K ● Luz de día 6 500 K

POTENCIA: 200 W

LUMENS: 16000 lm

IP: 65

VOLTS: 100-277 V ~

Vida útil: 25 000 h IRC: 80 Ángulo: 120°

Tipo de lámpara: LED Integrado

Atenuable: No

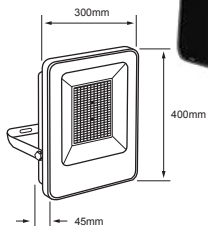

ZIBAL VIII

300LQLEDT30MVN **300LQLEDT65MVN** ■ Negro

● Luz cálida brillante 3 000 K ● Luz de día 6 500 K

POTENCIA: 300 W

LUMENS: 27000 lm

IP: 65

VOLTS: 100-277 V ~

Vida útil: 25 000 h IRC: 80 Ángulo: 120°

Tipo de lámpara: LED Integrado

Atenuable: No

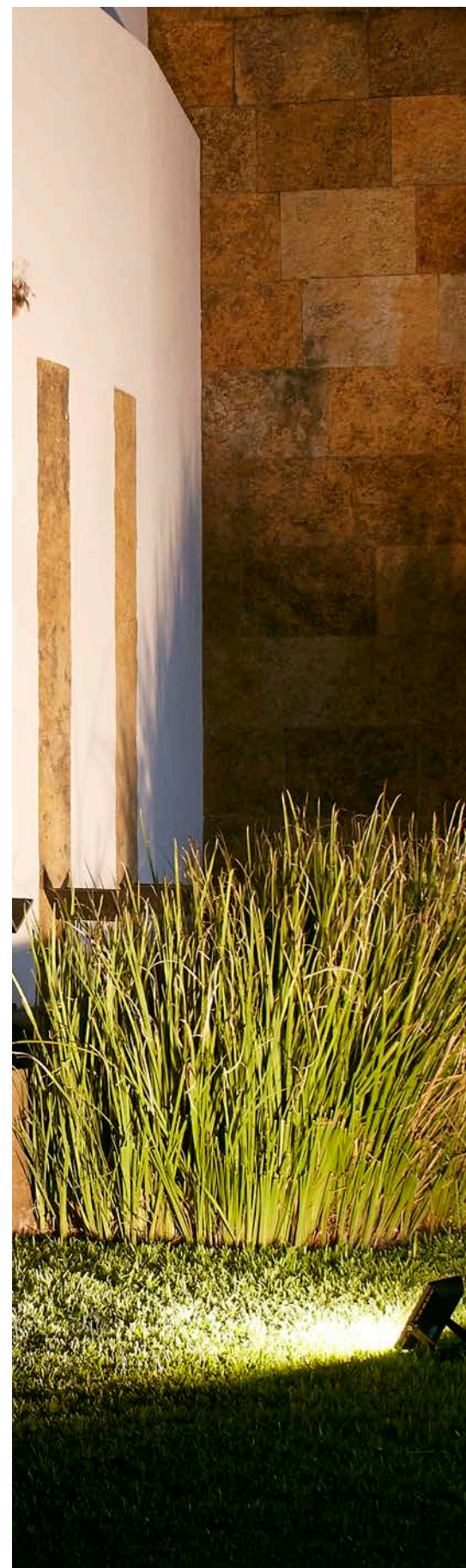



SANSUNA I

10LQLEDY30MVN **10LQLEDY65MVN** ■ Negro

● Luz cálida brillante 3 000 K ● Luz de día 6 500 K

POTENCIA: 10 W

LUMENS: 1000 lm

IP: 66

VOLTS: 100-240 V ~

Vida útil: 25 000 h IRC: 80 Ángulo: 110°

Tipo de lámpara: LED Integrado

Atenuable: No

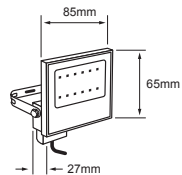

SANSUNA II

20LQLEDY30MVN **20LQLEDY65MVN** ■ Negro

● Luz cálida brillante 3 000 K ● Luz de día 6 500 K

POTENCIA: 20 W

LUMENS: 1900 lm

IP: 66

VOLTS: 100-240 V ~

Vida útil: 25 000 h IRC: 80 Ángulo: 110°

Tipo de lámpara: LED Integrado

Atenuable: No

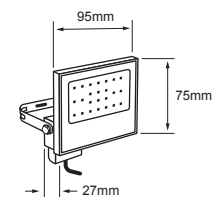

SANSUNA III

30LQLEDY30MVN **30LQLEDY65MVN** ■ Negro

● Luz cálida brillante 3 000 K ● Luz de día 6 500 K

POTENCIA: 30 W

LUMENS: 3000 lm

IP: 66

VOLTS: 100-240 V ~

Vida útil: 25 000 h IRC: 80 Ángulo: 110°

Tipo de lámpara: LED Integrado

Atenuable: No

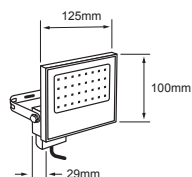

SANSUNA IV

50LQLEDY30MVN **50LQLEDY65MVN** ■ Negro

● Luz cálida brillante 3 000 K ● Luz de día 6 500 K

POTENCIA: 50 W

LUMENS: 5800 lm

IP: 66

VOLTS: 100-240 V ~

Vida útil: 25 000 h IRC: 80 Ángulo: 110°

Tipo de lámpara: LED Integrado

Atenuable: No

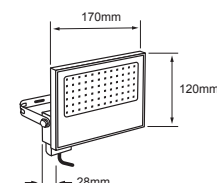



SANSUNA V

100LQLEDY30MVN **100LQLEDY65MVN** ■ Negro

● Luz cálida brillante 3 000 K ● Luz de día 6 500 K

POTENCIA: **100 W**
LUMENS: **11000 lm**

IP: **66**
VOLTS: **100-240 V ~**

Vida útil: 25 000 h | IRC: 80 | Ángulo: 110°

Tipo de lámpara: LED Integrado

Atenuable: No

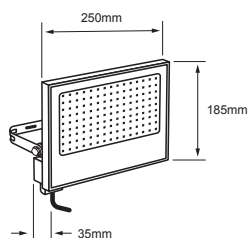

SANSUNA VI

150LQLEDY30MVN **150LQLEDY65MVN** ■ Negro

● Luz cálida brillante 3 000 K ● Luz de día 6 500 K

POTENCIA: **150 W**
LUMENS: **16000 lm**

IP: **66**
VOLTS: **100-240 V ~**

Vida útil: 25 000 h | IRC: 80 | Ángulo: 110°

Tipo de lámpara: LED Integrado

Atenuable: No

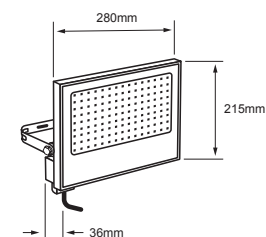

SANSUNA VII

200LQLEDY30MVN **200LQLEDY65MVN** ■ Negro

● Luz cálida brillante 3 000 K ● Luz de día 6 500 K

POTENCIA: **200 W**
LUMENS: **20000 lm**

IP: **66**
VOLTS: **100-240 V ~**

Vida útil: 25 000 h | IRC: 80 | Ángulo: 110°

Tipo de lámpara: LED Integrado

Atenuable: No

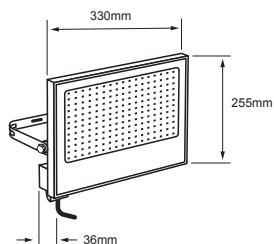

SANSUNA VIII

300LQLEDY30MVN **300LQLEDY65MVN** ■ Negro

● Luz cálida brillante 3 000 K ● Luz de día 6 500 K

POTENCIA: **300 W**
LUMENS: **34000 lm**

IP: **66**
VOLTS: **100-240 V ~**

Vida útil: 25 000 h | IRC: 80 | Ángulo: 110°

Tipo de lámpara: LED Integrado

Atenuable: No

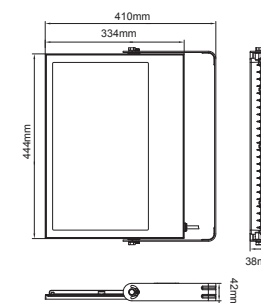



ABSOLUTNO I

400LQLEDK65MVN

■ Negro

● Luz de día 6 500 K

POTENCIA: 400 W
LUMENS: 44000 lm
IP: 65
VOLTS: 100-240 V ~

Vida útil: 30 000 h IRC: 80 Ángulo: 100°

Tipo de lámpara: LED Integrado

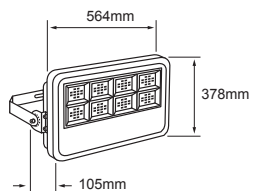

ABSOLUTNO II

500LQLEDK65MVN

■ Negro

● Luz de día 6 500 K

POTENCIA: 500 W
LUMENS: 55000 lm
IP: 65
VOLTS: 100-240 V ~

Vida útil: 30 000 h IRC: 80 Ángulo: 100°

Tipo de lámpara: LED Integrado

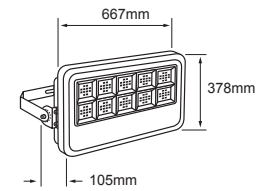

ABSOLUTNO III

600LQLEDK65MVN

■ Negro

● Luz de día 6 500 K

POTENCIA: 600 W
LUMENS: 66000 lm
IP: 65
VOLTS: 100-240 V ~

Vida útil: 30 000 h IRC: 80 Ángulo: 100°

Tipo de lámpara: LED Integrado

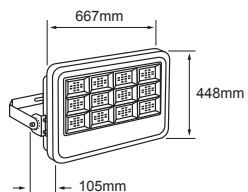

ABSOLUTNO IV

800LQLEDK65MVN

■ Negro

● Luz de día 6 500 K

POTENCIA: 800 W
LUMENS: 82500 lm
IP: 65
VOLTS: 100-240 V ~

Vida útil: 30 000 h IRC: 80 Ángulo: 100°

Tipo de lámpara: LED Integrado

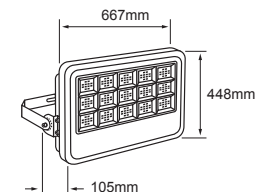

SUMERGIBLES

ESTAS LUMINARIAS SUMERGIBLES SON EL PRODUCTO IDEAL PARA ESPACIOS QUE QUEREMOS ILUMINAR Y QUE REQUIEREN UNA ALTA PROTECCIÓN AL AGUA, POR SUS CARACTERÍSTICAS SON IDEALES PARA USARSE EN ESPEJOS DE AGUA, FUENTES Y ALBERCAS, EN DONDE PUEDEN SUMERGIRSE HASTA UNA PROFUNDIDAD DETERMINADA SEGÚN LO ESPECIFIQUE LA FICHA TÉCNICA DE CADA PRODUCTO.

Características generales de SUMERGIBLES

LOS REFLECTORES SUMERGIBLES

tienen que trabajar a bajo voltaje por seguridad de los usuarios que conviven en los mismos espacios en donde se instalan, para ello se debe colocar el driver remoto fuera de la superficie húmeda, en un registro para resguardarlo.

Protección IP68:

el reflector está completamente sellado, protegido contra polvo y es adecuado para efectos de inmersión prolongada.

Ideales para espacios como "muro llorón", fuentes, espejos de agua y albercas, son el elemento perfecto para iluminar y crear un efecto decorativo en estos espacios.



Ópticas cerradas de luz directa para crear acentos decorativos.

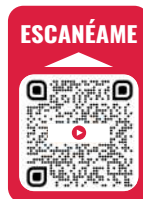

DENIA		
H-505/N	<input type="checkbox"/> Negro	
H-500/V	<input type="checkbox"/> Verde	
● Luz cálida brillante 3 000 K	POTENCIA: 50 W máx. LUMENS: 330 lm IP: 67 VOLTS: 100-127 V ~	
Vida útil: 5 000 h	IRC: 80	Ángulo: 38°
Tipo de lámpara: Incluye Lámpara Halogeno 50 W		
Tipo de base: GX5.3		
Requiere transformador 12 V		

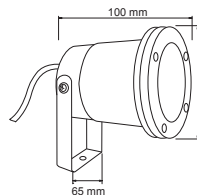

ESCALONA

H-510/S		
	<input type="checkbox"/> Satinado	
● Luz cálida brillante 3 000 K	POTENCIA: 6 W máx. LUMENS: 330 lm IP: 68 VOLTS: 12 VCD	
Vida útil: 5 000 h	IRC: 80	Ángulo: 38°
Tipo de lámpara: Incluye Lámpara Halogeno 50 W		
Tipo de base: GX5.3		
Atenuable: No		



CHICAGO		
HLED-530/7.5W/30		
	<input type="checkbox"/> Satinado	
● Luz cálida brillante 3 000 K	POTENCIA: 7.5 W LUMENS: 350 lm IP: 68 VOLTS: 100-240 V ~	
Vida útil: 30 000 h	IRC: 80	Ángulo: 40°
Tipo de lámpara: LED Integrado		
Corte de empotramiento: 140 mm		
Atenuable: No		

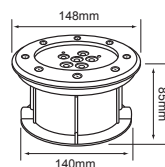

DIJON

H-520/3W/30		
	<input type="checkbox"/> Satinado	
● Luz cálida brillante 3 000 K	POTENCIA: 3 W LUMENS: 150 lm IP: 68 VOLTS: 12 VCD	
Vida útil: 20 000 h	IRC: 80	Ángulo: 20°
Tipo de lámpara: LED Integrado		
Corte de empotramiento: 100 mm		
Atenuable: No		

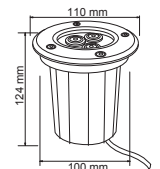

DIJON

H-520/3W/RGB		
	<input type="checkbox"/> Satinado	
● Ajustable RGB	POTENCIA: 3 W IP: 68 VOLTS: 12 VCD	
Vida útil: 20 000 h	Ángulo: 20°	
Tipo de lámpara: LED Integrado		
Corte de empotramiento: 100 mm		
Atenuable: No		
Controlador: H-520/36W/Control		

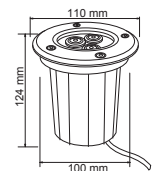

CHICAGO I		
HLED-530/7.5WRGB		
	<input type="checkbox"/> Satinado	
● Ajustable RGB	POTENCIA: 6 W IP: 68 VOLTS: 100-240 V ~	
Vida útil: 30 000 h	Ángulo: 40°	
Tipo de lámpara: LED Integrado		
Corte de empotramiento: 140 mm		
Atenuable: No		

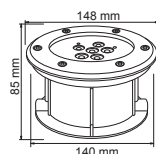

CONTROLADOR PARA LUMINARIO

H-520/36W/CONTROL		
	<input type="checkbox"/> Gris	
CONTROLA HASTA: 36 W LED VOLTS: 100-127 V ~		
Para uso exclusivo con H-520/3W/RGB		

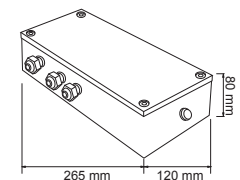

EMPOTRADOS EN PISO

LAS LUMINARIAS PARA EXTERIOR EMPOTRADAS EN PISO O CONOCIDAS TÉCNICAMENTE COMO "UP LIGHTS", SON UNA SOLUCIÓN IDEAL Y ATRACTIVA DE DARLE A CIERTOS ESPACIOS UN ASPECTO DIFERENTE POR LAS NOCHES. SON UNA GRAN FORMA DE AGREGAR VALOR Y ESTILO A ESPACIOS EXTERIORES COMO TERRAZAS, JARDINES, PASILLOS O SENDEROS.

Características generales de Empotrados en piso

Dependiendo del sistema de fuente de luz, podemos encontrarlas en dos versiones:

LED INTEGRADO: Encontrarás un diseño más compacto gracias a la integración de los chips de LED dentro de la lámpara, no requiere lámpara de reemplazo.

LÁMPARA REMPLAZABLE: Con estos modelos tienes la opción de reemplazar la lámpara gracias a que tienen integradas bases GU10 Y G53.

Protección IP65: con una construcción resistente la lámpara queda protegida ante el polvo y chorros de agua.

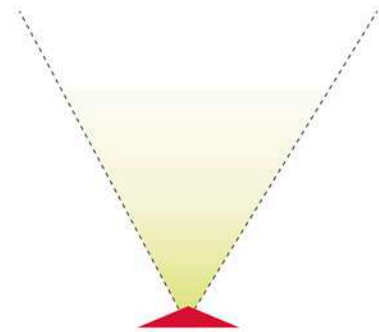

Estos up lights vienen con ópticas cerradas para enfatizar y dar realces.

También estas luminarias son ideales para resaltar elementos como vegetación que se encuentren en el exterior, dando un toque decorativo y estético al ambiente.

**Estas luminarias pueden ser expuestas al agua, pero no soportan la inmersión. Igualmente necesitan instalación especial para evitar el encharcamiento por lo que se sugiere revisar manual de instalación.*

Estas luminarias nos pueden ayudar para tener puntos de referencia en el exterior, como para marcar bordes en los jardines o indicar señalamientos que nos sirvan de guía y seguridad.

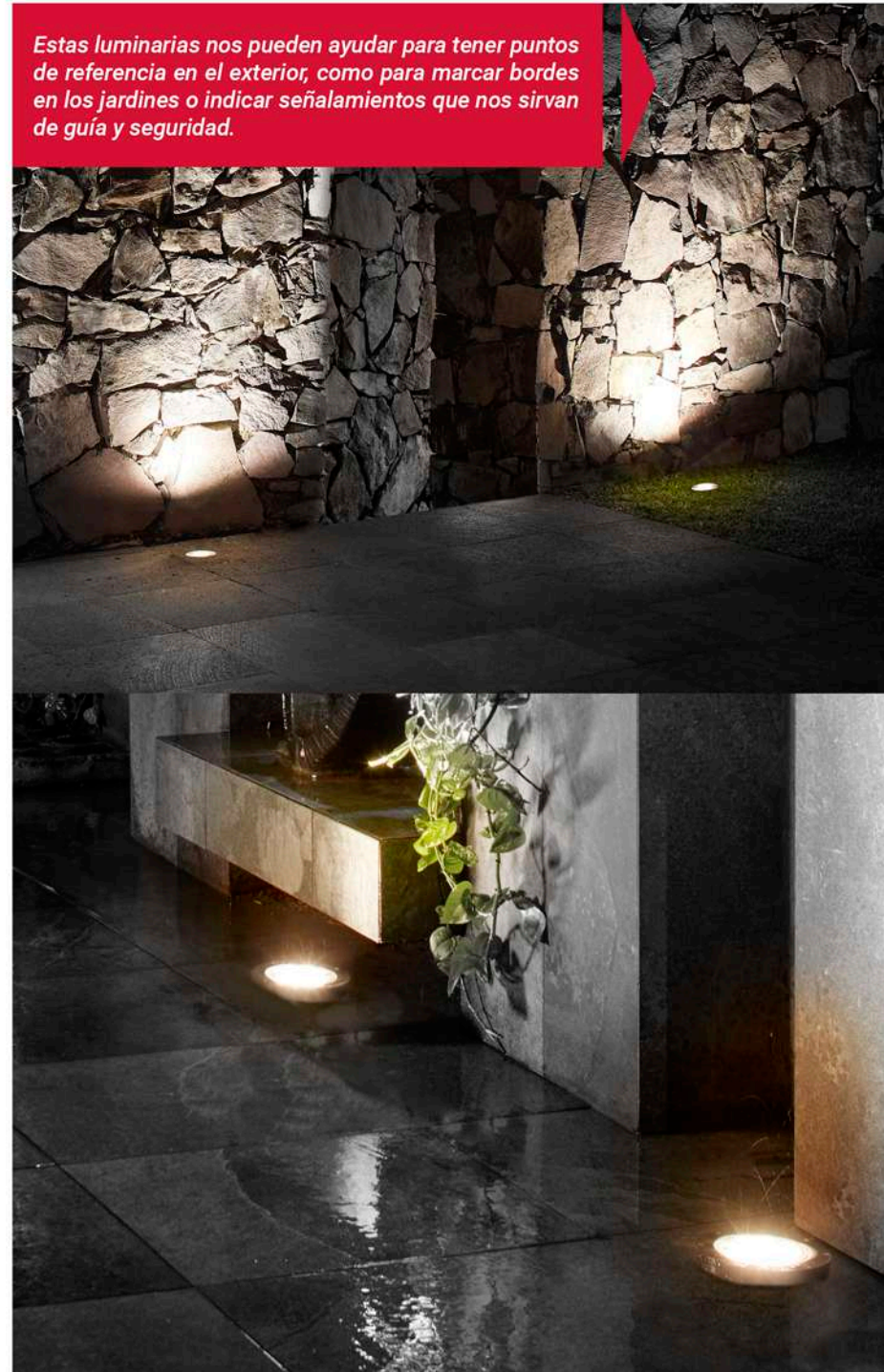

VIDEOTIPS

LUZ EN TU JARDÍN

Descubre paso a paso cómo instalar lámparas empotradas en exteriores solo escanea nuestro código QR

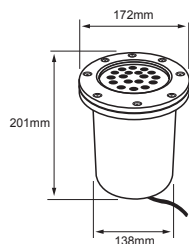

CUENCA V

18HLED625MV30N

■ Negro

● Luz cálida brillante
3 000 K

POTENCIA: 18 W
LUMENS: 1300 lm
IP: 65
VOLTS: 100-240 V ~

Vida útil: 15 000 h | IRC: 80 | Ángulo: 22°

Tipo de lámpara: LED Integrado
Corte de empotramiento: 142 mm

Atenuable: No

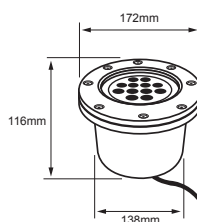

CUENCA IV

12HLED615MV30N

■ Negro

● Luz cálida brillante
3 000 K

POTENCIA: 12 W
LUMENS: 900 lm
IP: 65
VOLTS: 100-240 V ~

Vida útil: 15 000 h | IRC: 80 | Ángulo: 23°

Tipo de lámpara: LED Integrado
Corte de empotramiento: 142 mm

Atenuable: No



Efecto de Luz

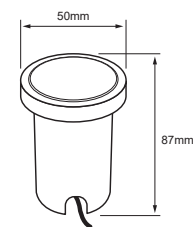

UMBRIEL

2HLED939MV30N

■ Negro

● Luz cálida brillante
3 000 K

POTENCIA: 2 W
LUMENS: 34 lm
IP: 65
VOLTS: 100-240 V ~

Vida útil: 20 000 h | IRC: 80 | Ángulo: 312°

Tipo de lámpara: LED Integrado
Corte de empotramiento: 43 mm

Atenuable: No



MOMO

HLED-653/30

■ Satin

● Luz cálida brillante
3 000 K

POTENCIA: 14 W
LUMENS: 950 lm
IP: 67
VOLTS: 127 V ~

Vida útil: 20 000 h | IRC: 80 | Ángulo: 42°

Tipo de lámpara: LED Integrado
Corte de empotramiento: 132 mm

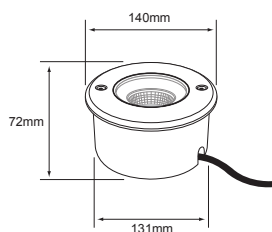

CERES

HLED-940/1W/30/S

■ Gris

● Luz cálida brillante
3 000 K

POTENCIA: 1 W
LUMENS: 50 lm
IP: 65
VOLTS: 100-240 V ~

Vida útil: 15 000 h | IRC: 80 | Ángulo: 360°

Tipo de lámpara: LED Integrado
Corte de empotramiento: 76 mm

Atenuable: No

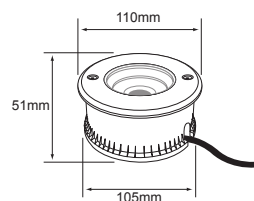
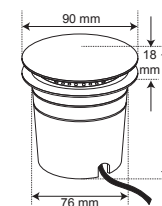

ORBIX

HLED-651/30

■ Satinado

● Luz cálida brillante
3 000 K

POTENCIA: 10 W
LUMENS: 800 lm
IP: 67
VOLTS: 100-240 V ~

Vida útil: 20 000 h | IRC: 80 | Ángulo: 79°

Tipo de lámpara: LED Integrado
Corte de empotramiento: 105 mm

Atenuable: No

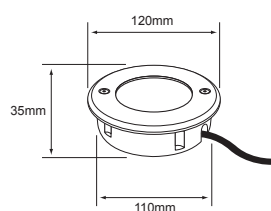

RUTA

HLED-961/30

■ Satin

● Luz cálida brillante
3 000 K

POTENCIA: 9 W
LUMENS: 280 lm
IP: 67
VOLTS: 127 V ~

Vida útil: 20 000 h | IRC: 80 | Ángulo: 90°

Tipo de lámpara: LED Integrado
Corte de empotramiento: 115 mm

Atenuable: No

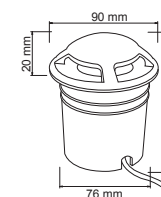

CALGARY

HLED-3W/S

■ Satinado

● Luz cálida brillante
3 000 K

POTENCIA: 3 W
LUMENS: 6 lm
IP: 44
VOLTS: 100-240 V ~

Vida útil: 25 000 h | IRC: 80 | Ángulo: 45°

Tipo de lámpara: LED Integrado
Corte de empotramiento: 76 mm

Atenuable: No



CALICUT

HLED-650/12W/30

Aluminio

● Luz cálida brillante
3 000 K

POTENCIA: 12 W
LUMENS: 800 lm
IP: 65
VOLTS: 100-240 V ~

Vida útil: 25 000 h | IRC: 80 | Ángulo: 25°

Tipo de lámpara: LED Integrado
Corte de empotramiento: 95 mm

Atenuable: No

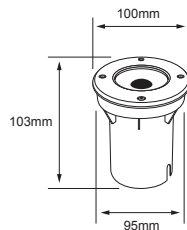

ANYAMA

HLED-960/S

Satinado

○ Luz neutra 4 000 K

POTENCIA: 1.2 W
LUMENS: 10 lm
IP: 65
VOLTS: 100-127 V ~

Vida útil: 20 000 h | IRC: 80 | Ángulo: 120°

Tipo de lámpara: LED Integrado
Corte de empotramiento: 67 mm

Atenuable: No

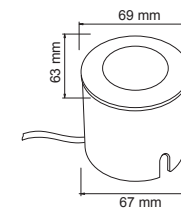

CALICUT I

HLED-650/6W/30

Aluminio

● Luz cálida brillante
3 000 K

POTENCIA: 6 W
LUMENS: 480 lm
IP: 65
VOLTS: 100-240 V ~

Vida útil: 25 000 h | IRC: 80 | Ángulo: 25°

Tipo de lámpara: LED Integrado
Corte de empotramiento: 75 mm

Atenuable: No

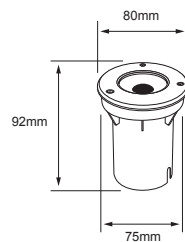

ADANA

HLED-640/5W/S

Satinado

● Luz cálida brillante
3 000 K

POTENCIA: 5 W
LUMENS: 150 lm
IP: 65
VOLTS: 100-240 V ~

Vida útil: 25 000 h | IRC: 80 | Ángulo: 45°

Tipo de lámpara: LED Integrado
Corte de empotramiento: 39 mm

Atenuable: No

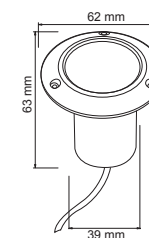

BARATI

HLED-645/2W/S

Satinado

● Luz cálida brillante
3 000 K

POTENCIA: 2 W
LUMENS: 60 lm
IP: 65
VOLTS: 100-240 V ~

Vida útil: 20 000 h | IRC: 80 | Ángulo: 20°

Tipo de lámpara: LED Integrado
Corte de empotramiento: 38 mm

Atenuable: No

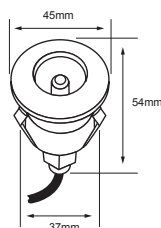

AUCKLAND

HLED-646/3W/S

Satinado

● Luz cálida brillante
3 000 K

POTENCIA: 3 W
LUMENS: 60 lm
IP: 65
VOLTS: 100-240 V ~

Vida útil: 20 000 h | IRC: 80 | Ángulo: 45°

Tipo de lámpara: LED Integrado
Corte de empotramiento: 80 mm

Atenuable: No

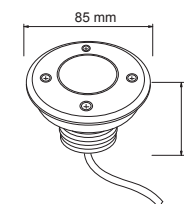



CONSTANZA I

H-605/S Satinado

POTENCIA: 50 W máx.

LÁMPARA SUGERIDA: LED de 6 W

IP: 65

VOLTS: 100-240 V ~

Tipo de lámpara: Opcional (No incluida)

Tipo de base: E27

Corte de empotramiento: 90 mm

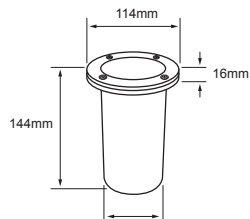

DAROCA I

H-651/S Satinado

POTENCIA: 50 W máx.

LÁMPARA SUGERIDA: LED de 6 W

IP: 65

VOLTS: 100-240 V ~

Tipo de lámpara: MR16/GU10 (No incluida)

Tipo de base: GX5.3 / GU10

Corte de empotramiento: 120 mm

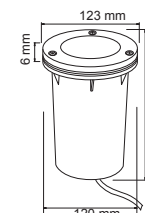

CONSTANZA

H-605/N Negro

POTENCIA: 50 W máx.

LÁMPARA SUGERIDA: LED PAR30

IP: 65

VOLTS: 100-240 V ~

Tipo de lámpara: Opcional (No incluida)

Tipo de base: E27

Corte de empotramiento: 90 mm

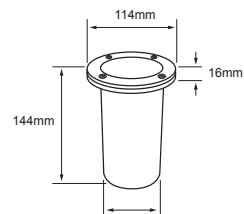

COIMBRA

H-600/S Satinado

POTENCIA: 50 W máx.

LÁMPARA SUGERIDA: LED de 6 W

IP: 65

VOLTS: 100-240 V ~

Tipo de lámpara: MR16/GU10 (No incluida)

Tipo de base: GX5.3 / GU10

Corte de empotramiento: 64 mm

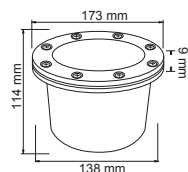
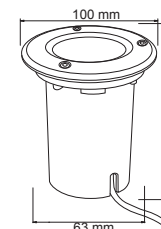

CUENCA

H-615/NG Negro

POTENCIA: 60 W máx.

LÁMPARA SUGERIDA: AR111 LED

IP: 65

VOLTS: 100-240 V ~

Tipo de lámpara: AR111 (No incluida)

Tipo de base: G53

Corte de empotramiento: 172 mm

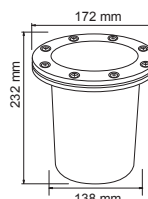

CUENCA I

H-625/NG Negro

POTENCIA: 90 W máx.

LÁMPARA SUGERIDA: LED de 10 W

IP: 65

VOLTS: 100-240 V ~

Tipo de lámpara: Opcional (No incluida)

Tipo de base: E27

Corte de empotramiento: 138 mm

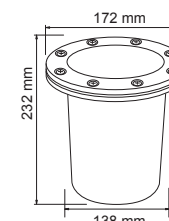

CUENCA III

H-625/S Satinado

POTENCIA: 90 W máx.

LÁMPARA SUGERIDA: LED PAR38

IP: 65

VOLTS: 100-240 V ~

Tipo de lámpara: Opcional (No incluida)

Tipo de base: E27

Corte de empotramiento: 138 mm

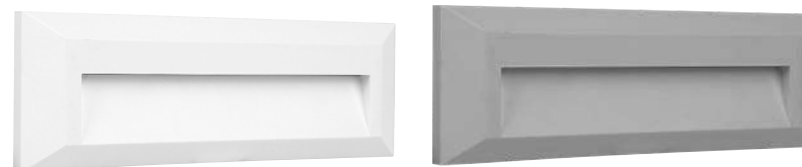

AVIOR

HLED-903/B	<input type="checkbox"/> Blanco
1HLED903MV30N	<input checked="" type="checkbox"/> Negro
● Luz cálida brillante 3 000 K	POTENCIA: 1.5 W LUMENS: 60 lm IP: 65 VOLTS: 100-240 V ~
Vida útil: 15 000 h	IRC: 80
Ángulo: 50°	
Tipo de lámpara: LED Integrado	
Atenuable: No	

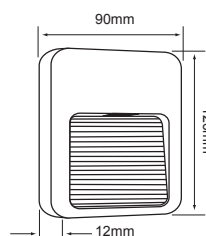

ANSHAN

HLED-801/B	<input type="checkbox"/> Blanco
HLED-801/G	<input checked="" type="checkbox"/> Gris
○ Luz neutra 4 000 K	POTENCIA: 1.5 W LUMENS: 120 lm IP: 65 VOLTS: 100-127 V ~
Vida útil: 15 000 h	IRC: 80
Tipo de lámpara: LED Integrado	
Atenuable: No	

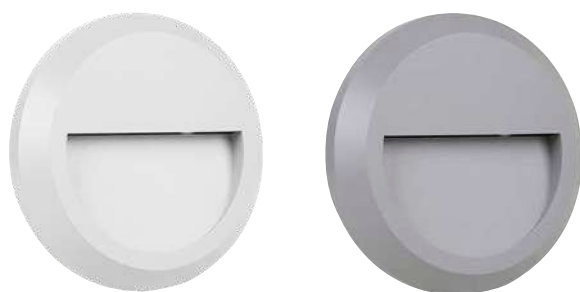
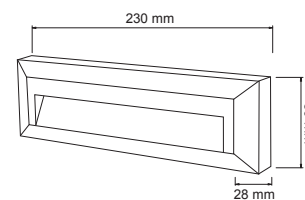

ANSHAN II

HLED-804/B	<input type="checkbox"/> Blanco
HLED-804/G	<input checked="" type="checkbox"/> Gris
○ Luz neutra 4 000 K	POTENCIA: 1 W LUMENS: 100 lm IP: 65 VOLTS: 100-127 V ~
Vida útil: 15 000 h	IRC: 80
Tipo de lámpara: LED Integrado	
Atenuable: No	

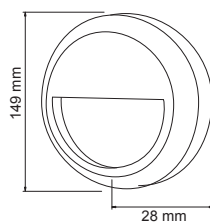

ANSHAN I

HLED-803/B	<input type="checkbox"/> Blanco
HLED-803/G	<input checked="" type="checkbox"/> Gris
○ Luz neutra 4 000 K	POTENCIA: 1 W LUMENS: 100 lm IP: 65 VOLTS: 100-127 V ~
Vida útil: 15 000 h	IRC: 80
Tipo de lámpara: LED Integrado	
Atenuable: No	

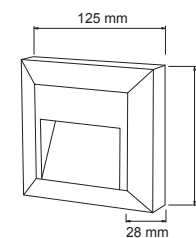

ANSHAN IV

HLED-805/S	<input checked="" type="checkbox"/> Satin
● Luz cálida brillante 3 000 K	POTENCIA: 9.5 W LUMENS: 250 lm IP: 65 VOLTS: 100-240 V ~
Vida útil: 20 000 h	IRC: 80
Ángulo: 47°	
Tipo de lámpara: LED Integrado	

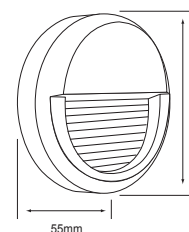



KAVE V

24HLED813CV30G	LUMENS: 1030 lm	■ Gris
24HLED813CV30N	LUMENS: 760 lm	■ Negro
● Luz cálida brillante 3 000 K	POTENCIA: 24 W IP: 54 VOLTS: 127 V ~	
Vida útil: 15 000 h	IRC: 80	Ángulo: 51°
Tipo de lámpara: LED Integrado		
Atenuable: No		
Aplicación: Sobreponer		

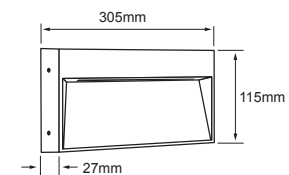

KAVE IV

5HLED812CV30G	LUMENS: 200 lm	■ Gris
5HLED812CV30N	LUMENS: 150 lm	■ Negro
● Luz cálida brillante 3 000 K	POTENCIA: 5 W IP: 54 VOLTS: 127 V ~	
Vida útil: 15 000 h	IRC: 80	Ángulo: 45°
Tipo de lámpara: LED Integrado		
Atenuable: No		
Aplicación: Sobreponer		

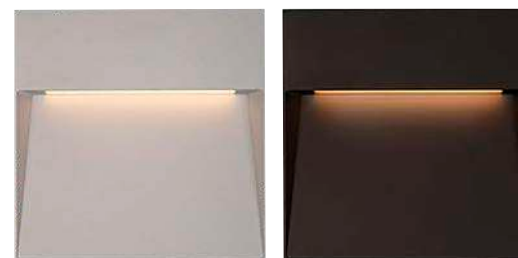
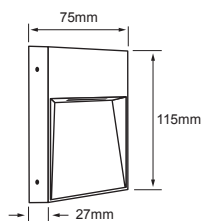

KAVE I

8HLED807CV30G	LUMENS: 340 lm	■ Gris
8HLED807CV30N	LUMENS: 270 lm	■ Negro
● Luz cálida brillante 3 000 K	POTENCIA: 8 W IP: 54 VOLTS: 127 V ~	
Vida útil: 15 000 h	IRC: 80	Ángulo: 45°
Tipo de lámpara: LED Integrado		
Atenuable: No		
Aplicación: Sobreponer		

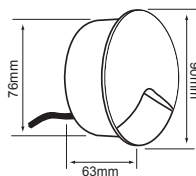
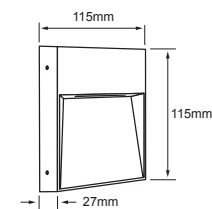

CETI

HLED-916/30/G	■ Gris	
● Luz cálida brillante 3 000 K	POTENCIA: 2.5 W LUMENS: 35 lm IP: 54 VOLTS: 100-127 V ~	
Vida útil: 20 000 h	IRC: 80	Ángulo: 29°
Tipo de lámpara: LED Integrado		
Corte de empotramiento: 76 mm		

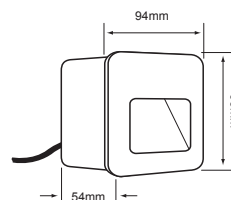

BHARANI

HLED-907/30/G	■ Gris	
● Luz cálida brillante 3 000 K	POTENCIA: 2 W LUMENS: 50 lm IP: 54 VOLTS: 100-127 V ~	
Vida útil: 20 000 h	IRC: 80	Ángulo: 29°
Tipo de lámpara: LED Integrado		
Corte de empotramiento: 92 x 88 mm		

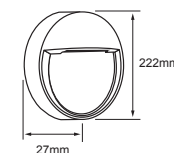

HUNOR II

16HLED808RV30G	■ Gris	
● Luz cálida brillante 3 000 K	POTENCIA: 16 W LUMENS: 700 lm IP: 54 VOLTS: 127 V ~	
Vida útil: 15 000 h	IRC: 80	Ángulo: 46°
Atenuable: No		
Aplicación: Sobreponer		





Efecto de Luz



SUPERBA I

3HLED1165MV30N Negro

● Luz cálida brillante
3 000 K

POTENCIA: 3 W
LUMENS: 13 lm
IP: 65
VOLTS: 100-240 V ~

Vida útil: 30 000 h IRC: 80 Ángulo: 80°

Tipo de lámpara: LED Integrado
Corte de empotramiento: 55 mm

Atenuable: No

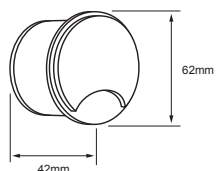

Efecto de Luz



SUPERBA II

3HLED1166MV30N Negro

● Luz cálida brillante
3 000 K

POTENCIA: 3 W
LUMENS: 18 lm
IP: 65
VOLTS: 100-240 V ~

Vida útil: 30 000 h IRC: 80 Ángulo: 80°

Tipo de lámpara: LED Integrado
Corte de empotramiento: 55 mm

Atenuable: No

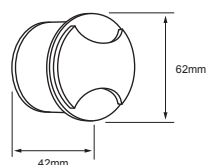

ESFERIS

HLED-941/30/B Blanco

6HLED941MV30N Negro

● Luz cálida brillante
3 000 K

POTENCIA: 6 W
LUMENS: 120 lm
IP: 65
VOLTS: 100-240 V ~

Vida útil: 15 000 h IRC: 80 Ángulo: 152°

Tipo de lámpara: LED Integrado
Corte de empotramiento: 75 mm

Atenuable: No

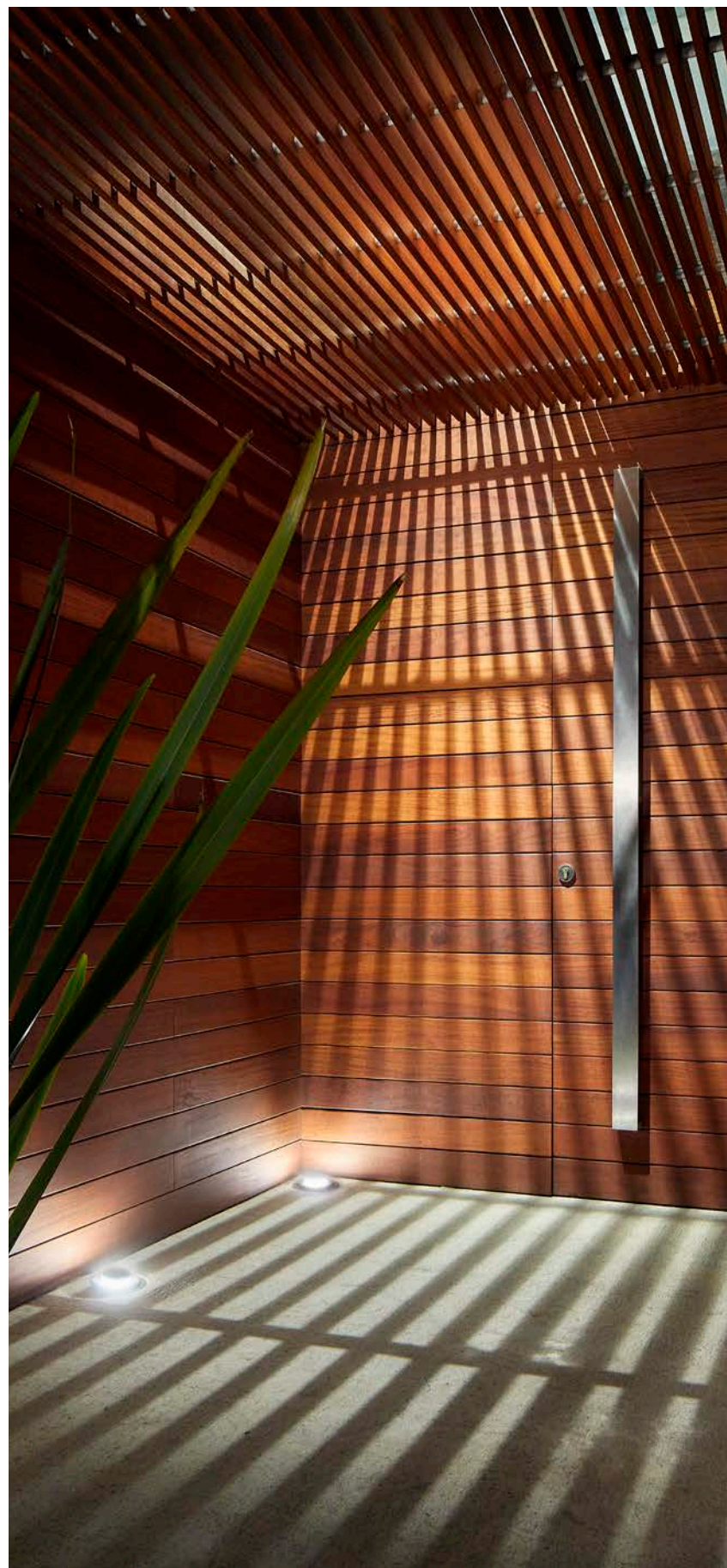
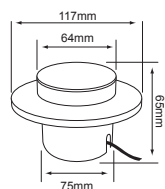

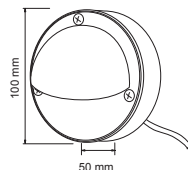

CASPE I

2HLED920DC30B

Blanco

● Luz cálida brillante
3 000 K

POTENCIA: 2 W
LUMENS: 35 lm
IP: 44
VOLTS: 12 VCD

Vida útil: 15 000 h IRC: 80 Ángulo: 70°

Tipo de lámpara: Incluye Lámpara LED G4 de 2 W
Tipo de base: G4

Atenuable: No

Aplicación: Sobreponer

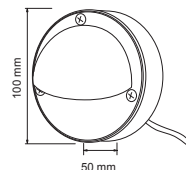

CASPE I

HLED-920/N

Negro

● Luz cálida brillante
3 000 K

POTENCIA: 1 W
LUMENS: 50 lm
IP: 44
VOLTS: 100-240 V ~

Vida útil: 20 000 h IRC: 80 Ángulo: 44°

Tipo de lámpara: LED Integrado

Atenuable: No

Aplicación: Sobreponer

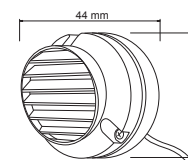

CASTELO I

2HLED925DC30B

Blanco

● Luz cálida brillante
3 000 K

POTENCIA: 2 W
LUMENS: 35 lm
IP: 44
VOLTS: 12 VCD

Vida útil: 15 000 h IRC: 80 Ángulo: 65°

Tipo de lámpara: Incluye Lámpara LED G4 de 2 W
Tipo de base: G4

Atenuable: No

Aplicación: Sobreponer



CERDEÑA I

HLED-910/S

Satinado

● Luz cálida brillante
3 000 K

POTENCIA: 0.6 W
LUMENS: 4 lm
IP: 54
VOLTS: 100-127 V ~

Vida útil: 15 000 h IRC: 80 Ángulo: 120°

Tipo de lámpara: LED Integrado
Corte de empotramiento: 74 x 50 mm

Atenuable: No

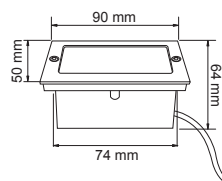

CERDEÑA

HLED-905/S

Satinado

● Luz cálida brillante
3 000 K

POTENCIA: 0.6 W
LUMENS: 4 lm
IP: 54
VOLTS: 100-127 V ~

Vida útil: 15 000 h IRC: 80 Ángulo: 120°

Tipo de lámpara: LED Integrado
Corte de empotramiento: 50 mm

Atenuable: No

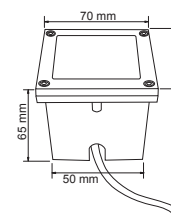

CASTILLO

HLED-930/B

Blanco

● Luz cálida suave
2 700 K

POTENCIA: 7 W
LUMENS: 150 lm
IP: 44
VOLTS: 127 V ~

Incluye lámpara: LED A19 de 7 W

Tipo de Base: E27

Corte de empotramiento: 225x74mm

Atenuable: No

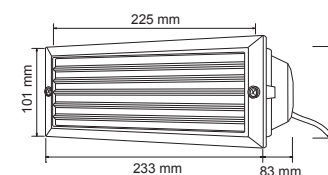
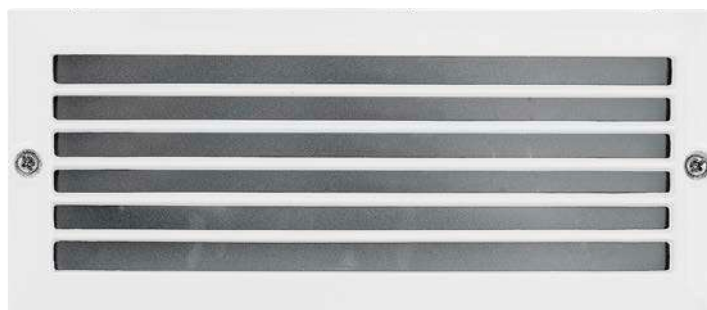

tecnolite®
LA LUZ ES TUYA

INDUSTRIAL



EFICIENCIA LUMÍNICA
PARA GRANDES ESPACIOS

INDUSTRIAL EXTERIOR

ESTAS POTENTES LUMINARIAS OFRECEN UNA **ILUMINACIÓN FUNCIONAL Y DE SEGURIDAD** EN ESPACIOS GENERALES COMO ÁREAS INDUSTRIALES, ZONAS DE CARGA Y DESCARGA, CUARTOS DE MÁQUINAS AL AIRE LIBRE, ETC. OFRECEN UN RENDIMIENTO ELEVADO A UN MENOR COSTO.

Características generales de Industrial Exterior

Su capacidad incorporada hace que se enciendan al atardecer y apagarse tan pronto como detectan la luz solar. Además, su construcción duradera proporciona un gran nivel de fiabilidad en cualquier situación, lo que las hace perfectas para uso en exteriores.

Difusor de policarbonato para proporcionar mejor distribución de la luz.

Protección IK05: resistente contra impacto de objetos.

Una fotocelda o fotocélula incorporada proporciona aún más ahorro de energía al garantizar que la luz solo esté encendida cuando sea necesario, desde el anochecer hasta el amanecer.

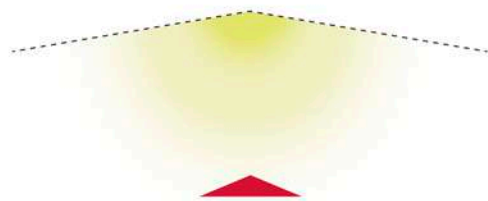

Iluminación difusa para iluminación general de servicio.

**Nota: no usar para vialidades o vías públicas, ya que no cuentan con la óptica y eficiencia marcada para ese uso.*



Su uso ideal es en espacios exteriores como estacionamientos, accesos a bodegas, zonas de carga y descarga en bodegas comerciales. Su incorporación a los muros puede ser ideal para iluminar pasillos o veredas en espacios internos de conjuntos arquitectónicos

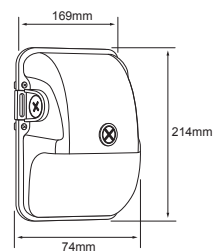
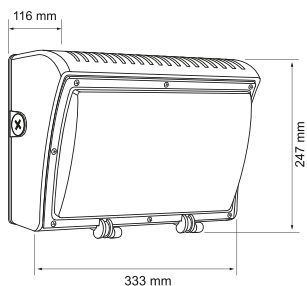

TIMIR NUEVO

46SESLED4006CCMVCF Bronce

Seleccionable CCT 3000 K / 4000 K / 6500 K **POTENCIA: 30 W LUMENS: 4 200 lm**
POTENCIA: 42 W LUMENS: 5 800 lm
POTENCIA: 46 W LUMENS: 6 400 lm
IP: 65
VOLTS: 120 - 277 V ~

Vida útil: 54 000 h IRC: 80 Ángulo: 102°

Tipo de lámpara: LED Integrado

Atenuable: Si

Incluye fotocelda
 Potencia seleccionable 30W / 42W / 46 W

TEVEL NUEVO

22ESLED4005CCMVCF Bronce

Ajustable CCT **POTENCIA: 22 W**
LUMENS: 3300 lm
IP: 65
VOLTS: 120 - 277 V ~

Vida útil: 54 000 h IRC: 80 Ángulo: 140°

Tipo de lámpara: LED Integrado

Atenuable: Si

Incluye fotocelda

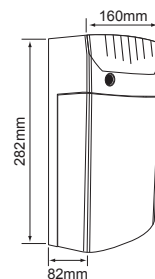

INTERCRUS

30ESLED520MV65B Blanco

Luz de día 6 500 K **POTENCIA: 30 W**
LUMENS: 3000 lm
IP: 65
VOLTS: 100-240 V ~

Vida útil: 25 000 h IRC: 80 Ángulo: 120°

Tipo de lámpara: LED Integrado

Atenuable: No

Incluye fotocelda

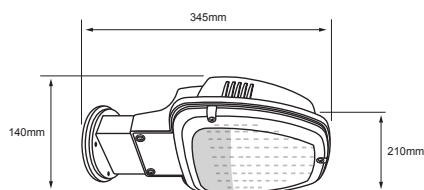

LUMUS

ESLED-4002/F Gris

Luz fría 5 000 K **POTENCIA: 47 W**
LUMENS: 3900 lm
IP: 54
VOLTS: 100-127 V ~

Vida útil: 20 000 h IRC: 80 Ángulo: 59°

Tipo de lámpara: LED Integrado

Incluye fotocelda

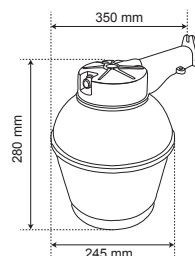

ESTOCOLMO I

ES-LED/501/G Gris

Luz de día 6 500 K **POTENCIA: 50 W**
LUMENS: 4000 lm
IP: 65
VOLTS: 100-127 V ~

Vida útil: 50 000 h IRC: 80 Ángulo: 120°

Tipo de lámpara: LED Integrado

Atenuable: No

Incluye fotocelda

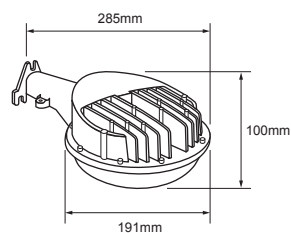

ESPEJO III

ESLED-6500/ST Gris

Luz de día 6 500 K **POTENCIA: 50 W**
LUMENS: 4500 lm
IP: 43
VOLTS: 100-127 V ~

Vida útil: 15 000 h IRC: 80 Ángulo: 180°

Tipo de lámpara: LED Integrado

Incluye lámpara: LED de 50 W

Tipo de base: E27

Atenuable: No

Incluye fotocelda



LUMINARIO PARA POSTE

ESTAS LUMINARIAS SON **PERFECTAS PARA ILUMINACIÓN EXTERIOR DE CALLES Y ESPACIOS PÚBLICOS** DE MENOR ESCALA. POR SUS CARACTERÍSTICAS TÉCNICAS PUEDEN MONTARSE EN POSTES PARA ALCANZAR MEJORES ALTURAS Y CUBRIR SUPERFICIES MÁS GRANDES. SON UNA OPCIÓN FUNCIONAL Y PRÁCTICA PARA ILUMINAR ESPACIOS EXTERIORES QUE NO REQUIEREN UNA ALTA ESPECIFICACIÓN TÉCNICA.

Características generales de Luminario para poste

Su capacidad incorporada hace que se enciendan al atardecer y apagarse tan pronto como detectan la luz solar. Además, su construcción duradera proporciona un gran nivel de fiabilidad en cualquier situación, lo que las hace perfectas para uso en exteriores.

Difusor de policarbonato para proporcionar mejor distribución de la luz.

Protección IK05: resistente contra un impacto de objetos de 200 grs lanzados de una distancia de 35 cm.

Una fotocelda o fotocélula incorporada proporciona aún más ahorro de energía al garantizar que la luz solo esté encendida cuando sea necesario, desde el anochecer hasta el amanecer.



**Nota: no usar para vialidades o vías públicas, ya que no cuentan con la óptica y eficiencia marcada para ese uso.*

Su uso ideal es en espacios exteriores como estacionamientos, accesos a bodegas, zonas de carga y descarga en bodegas comerciales. Su incorporación a los muros puede ser ideal para iluminar pasillos o veredas en espacios internos de conjuntos arquitectónicos





Incluye poste de instalación

CORONA I

40SOLLED131VCD65N ■ Negro

● Luz de día 6 500 K

POTENCIA: 40 W
LUMENS: 900 lm
IP: 65
VOLTS: 3.2 VCD

Vida útil: 30 000 h | IRC: 80 | Ángulo: 120°

Tipo de lámpara: LED Integrado

Atenuable: No

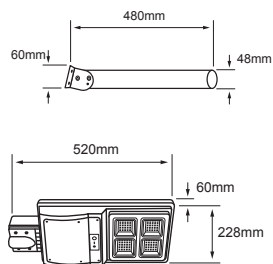

Incluye poste de instalación

CORONA II

60SOLLED131VCD65N ■ Negro

● Luz de día 6 500 K

POTENCIA: 60 W
LUMENS: 1100 lm
IP: 65
VOLTS: 3.2 VCD

Vida útil: 30 000 h | IRC: 80 | Ángulo: 120°

Tipo de lámpara: LED Integrado

Atenuable: No

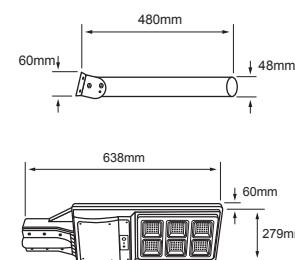

Incluye poste de instalación

CORONA III

80SOLLED131VCD65N ■ Negro

● Luz de día 6 500 K

POTENCIA: 80 W
LUMENS: 1350 lm
IP: 65
VOLTS: 3.2 VCD

Vida útil: 30 000 h | IRC: 80 | Ángulo: 120°

Tipo de lámpara: LED Integrado

Atenuable: No

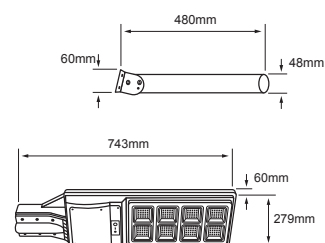

Incluye poste de instalación

CORONA IV

100SOLLED131VCD65N ■ Negro

● Luz de día 6 500 K

POTENCIA: 100 W
LUMENS: 2000 lm
IP: 65
VOLTS: 3.2 VCD

Vida útil: 30 000 h | IRC: 80 | Ángulo: 120°

Tipo de lámpara: LED Integrado

Atenuable: No

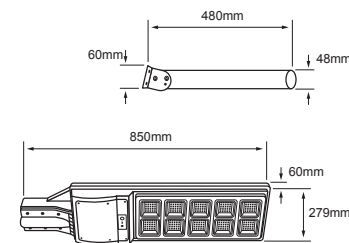



INDUS II

60ESLED730MV65S		■ Satinado
● Luz de día 6 500 K	POTENCIA: 60 W	
	LUMENS: 6000 lm	
	IP: 65	
	VOLTS: 100-240 V ~	
Vida útil: 50 000 h	IRC: 80	Ángulo: 120°
Tipo de lámpara: LED Integrado		
Atenuable: No		
Incluye fotocelda		

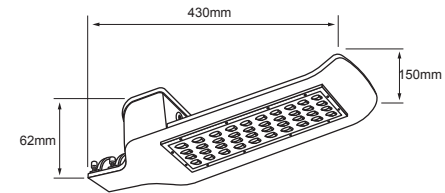

INDUS III

120ESLED730MV65S		■ Satinado
● Luz de día 6 500 K	POTENCIA: 120 W	
	LUMENS: 12000 lm	
	IP: 65	
	VOLTS: 100-240 V ~	
Vida útil: 50 000 h	IRC: 80	Ángulo: 120°
Tipo de lámpara: LED Integrado		
Atenuable: No		
Incluye fotocelda		

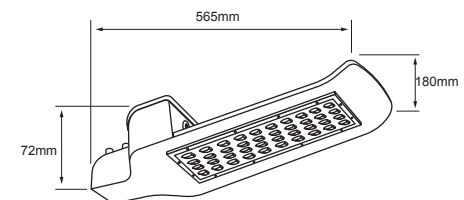



ESCANÉAME





EMERGENCIA

tecnolite[®]
LA LUZ ES TUYA

**TU ESPACIO SEGURO,
LUZ EN TODO MOMENTO**

EMERGENCIA

LA ILUMINACIÓN DE EMERGENCIA PROPORCIONA LUZ Y DIRECCIÓN PARA GUIAR A LAS PERSONAS FUERA DE LOS EDIFICIOS DURANTE UNA PÉRDIDA DE ENERGÍA, ALGUNA OTRA EMERGENCIA O SIMPLEMENTE PARA MANTENER UN ESPACIO ILUMINADO DURANTE UNA FALLA TEMPORAL.

Características generales de Emergencia

Existen diferentes modelos que tienen la función de emergencia, pueden ser modelos comunes como los que se montan en muro y que tienen dos lámparas dirigibles, otros como barras lineales de sobreponer o también existe la opción de lámparas en formato A19 que pueden integrarse a luminarias con base E27.

La lámpara cuenta con batería de respaldo que cambia a operación de emergencia automáticamente en pérdidas de energía para iluminar los espacios durante un determinado tiempo, a cualquier hora y durante un día común, ayudará proveer de una carga completa a la batería integrada cuando ocurra una falla eléctrica.

Con la luminaria tipo downlight o con algún housing que pueda integrar lámpara A19 (bombilla tradicional), podemos tener en espacios comunes un formato de iluminación de emergencia.



El caso de la luminaria que va en muro con dos lámparas dirigibles puede aplicarse en espacios como hoteles, restaurantes, escuelas o algún otro espacio público para señalar guías de salida.



Batería integrada, verificar la duración de carga en cada uno de los códigos.

Tiempos de carga variable por modelo, entre 6-12 horas.

Tiempo de duración de la batería de 2-6 horas aproximadamente.





MEROPE I

5EMLED31MV65B

Blanco

● Luz de día 6 500 K

POTENCIA: 0.8 W
LUMENS: 140 lm
VOLTS: 100-240 V ~

Vida útil: 20 000 h IRC: 70 Ángulo: 120°

Tipo de lámpara: LED Integrado

Atenuable: No

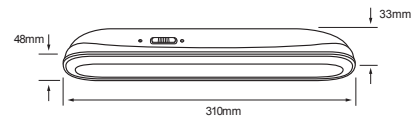

MEROPE II

7EMLED45MV65B

Blanco

● Luz de día 6 500 K

POTENCIA: 1 W
LUMENS: 180 lm
VOLTS: 100-240 V ~

Vida útil: 20 000 h IRC: 70 Ángulo: 120°

Tipo de lámpara: LED Integrado

Atenuable: No

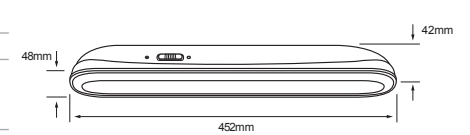

MEBSUTA I

2EMLED20MV65B

Blanco

● Luz de día 6 500 K

POTENCIA: 0.5 W
LUMENS: 60 lm
VOLTS: 100-240 V ~

Vida útil: 20 000 h IRC: 70 Ángulo: 120°

Tipo de lámpara: LED Integrado

Atenuable: No

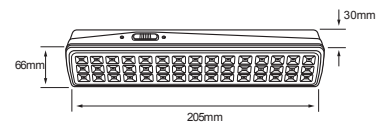

MEBSUTA II

4EMLED36MV65B

Blanco

● Luz de día 6 500 K

POTENCIA: 1 W
LUMENS: 180 lm
VOLTS: 100-240 V ~

Vida útil: 20 000 h IRC: 70 Ángulo: 120°

Tipo de lámpara: LED Integrado

Atenuable: No

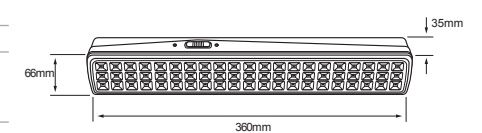

MEBSUTA III

6EMLED90MV65B

Blanco

● Luz de día 6 500 K

POTENCIA: 1 W
LUMENS: 220 lm
VOLTS: 100-240 V ~

Vida útil: 20 000 h IRC: 70 Ángulo: 120°

Tipo de lámpara: LED Integrado

Atenuable: No

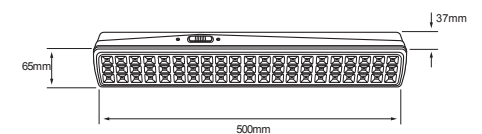



VIGIA

4EMLED2H20MV65B <input type="checkbox"/> Blanco	
<input type="radio"/> Luz de día 6 500 K	POTENCIA: 4 W LUMENS: 200 lm VOLTS: 100-277 V ~
Vida útil: 30 000 h	IRC: 80 Ángulo: 60°
Tipo de lámpara: LED Integrado	
Atenuable: No	

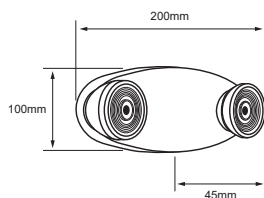

ADHIL

12EMPTLLEDR65MVB <input type="checkbox"/> Blanco	
<input type="radio"/> Luz de día 6 500 K	POTENCIA: 12 W LUMENS: 800 lm VOLTS: 100-240 V ~
Vida útil: 15 000 h	IRC: 80 Ángulo: 100°
Tipo de lámpara: LED Integrado	

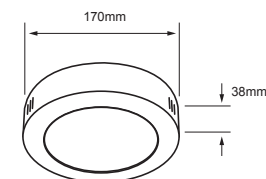

Incluye gancho de suspensión



09EMA19LED30MV	09EMA19LED65MV <input type="checkbox"/> Blanco
<input type="radio"/> Luz cálida brillante 3 000 K	<input type="radio"/> Luz de día 6 500 K
POTENCIA: 9 W LUMENS: 900 lm VOLTS: 100-240 V ~	
Vida útil: 25 000 h	IRC: 80 Ángulo: 160°
Tipo de lámpara: LED Integrado	
Tipo de base: E27	
Atenuable: No	

VIDEOTIPS

FOCO DE EMERGENCIA RECARGABLE
¡NO TE QUEDES SIN LUZ!



Tu luz seguirá encendida
por un tiempo prolongado

ESCANÉAME





LINTERNAS

COMPACTAS, PORTÁTILES Y DE ALTO RENDIMIENTO, LAS LINTERNAS SON UNA FUENTE DE ILUMINACIÓN ÓPTIMA PARA TENER A LA MANO FÁCILMENTE DURANTE TODO EL DÍA EN CASO DE EMERGENCIA O SI TE DIRIGES A UNA SALIDA DE CAMPING O PARA TRANSPORTARLA EN EL AUTO. LAS PODEMOS ENCONTRAR PARA DIFERENTES USOS, YA SEA COMO LINTERNA, COMO REFLECTOR CON SOPORTE O COMO DIADEMA TIPO MINERO PARA SUJETAR EN LA CABEZA.

Características generales de Linternas

El modelo linterna nos funciona muy bien para llevarla con nosotros en el auto, de campamento o simplemente para tenerla en casa en caso de requerir iluminación adicional.



El modelo tipo minero es una de las soluciones más prácticas ya que al colocarse en la cabeza nos permite realizar actividades con las manos libres, e igualmente nos ayuda a iluminar los lugares hacia los que miremos directamente mientras realizamos alguna actividad.

Este modelo portátil es muy práctico ya que cuenta con elemento de soporte para colocarlo en alguna superficie o realizar trabajos sin tener que sujetarla con la mano.



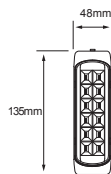

TAULA

LT180136NA

● Naranja

● Luz de día 6 500 K

POTENCIA: 3.5 W
LUMENS: 90 lm
VOLTS: 100-240 V ~

Vida útil: 20 000 h

Ángulo: 120°

Tipo de lámpara: LED Integrado

Atenuable: No

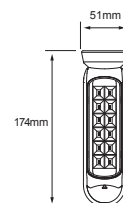

FORDONS I

LT180174NA

● Naranja

● Luz de día 6 500 K

POTENCIA: 3.5 W
LUMENS: 100-240 lm
VOLTS: 100-240 V ~

Vida útil: 20 000 h

Ángulo: 114°

Tipo de lámpara: LED Integrado

Atenuable: No

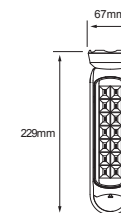

FORDONS II

LT220228NA

● Naranja

● Luz de día 6 500 K

POTENCIA: 3 W
LUMENS: 160 lm
VOLTS: 100-240 V ~

Vida útil: 20 000 h

Ángulo: 89°

Tipo de lámpara: LED Integrado

Atenuable: No

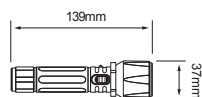

HANDEN I

LT40140NA

● Naranja

● Luz de día 6 500 K

POTENCIA: 1 W
LUMENS: 50 lm
VOLTS: 5 VCD

Vida útil: 20 000 h

Ángulo: 120°

Tipo de lámpara: LED Integrado

Atenuable: No

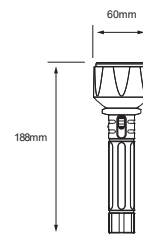

HANDEN II

LT80190NA

● Naranja

● Luz de día 6 500 K

POTENCIA: 1 W
LUMENS: 70 lm
VOLTS: 5 VCD

Vida útil: 20 000 h

Ángulo: 120°

Tipo de lámpara: LED Integrado

Atenuable: No

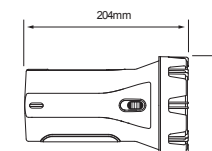

ZAKAR

LT150204N

● Negro

● Luz de día 6 500 K

POTENCIA: 3 W
LUMENS: 70 lm
VOLTS: 100-240 V ~

Vida útil: 10 000 h

Ángulo: 120°

Tipo de lámpara: LED Integrado

Atenuable: No

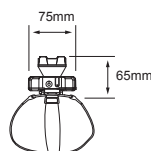

TESTA

LT8075N

■ Negro

○ Luz de día 6 500 K

POTENCIA: 1 W
LUMENS: 80 lm
VOLTS: 5 VCD

Vida útil: 10 000 h

Ángulo: 120°

Tipo de lámpara: LED Integrado

Atenuable: No

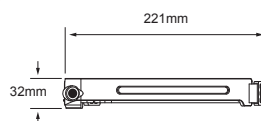

TESTA III

LT90200N

■ Negro

○ Seleccionable:
6 500 K / 10 000 K

POTENCIA: 0.6 W
LUMENS: 120 lm
IP: 44
VOLTS: 3.7 VCD

Vida útil: 15 000 h

Ángulo: 24 / 230°

Tipo de lámpara: LED Integrado

Atenuable: No

Modos de luz: Frontal, lateral, estorbo y atenuable.
Posibilidad de control mediante gesto manual.

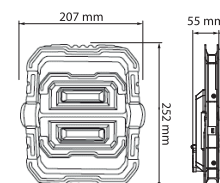

WORKLIGHT

10DWLLED25VCD65AN

■ Azul / Negro

○ Luz de día 6 500 K

POTENCIA: 10 W
LUMENS: 1000 lm
VOLTS: 5 VCD

Vida útil: 30 000 h

Ángulo: 120°

Tipo de lámpara: LED Integrado

Atenuable: No

Modo de luz: Encendido 100%, encendido por lado, atenuación.

Contiene función power bank.

Base de sujeción magnética integrada.





ESCANÉAME



CERRADO



CHAIN II

LT8086G-2C

● Negro / Gris

● Luz de día 6 500 K

POTENCIA: 2 W
LUMENS: 80 lm
VOLTS: 4.5 VCD

Vida útil: 30 000 h

Tipo de lámpara: LED Integrado

Atenuable: No

Incluye baterías no recargables

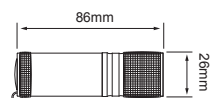

REVATI II

LT40220G

● Gris

● Luz de día 6 500 K

POTENCIA: 0.5 W
LUMENS: 40 lm
VOLTS: 3 VCD

Vida útil: 30 000 h

Tipo de lámpara: LED Integrado

Atenuable: No

Incluye baterías no recargables

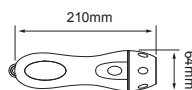

CAMPER

3SOLLED25VCD65N

● Negro / Naranja

● Luz de día 6 500 K

POTENCIA: 3 W
LUMENS: 110 lm
IP: 42
VOLTS: 3.7 VCD

Vida útil: 20 000 h

Ángulo: 120°

Tipo de lámpara: LED Integrado

Atenuable: No

Lámpara solar recargable

Modos de luz: alta, baja, estrobo, directa e indirecta

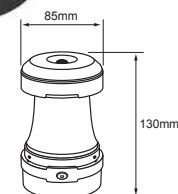

REVATI I

LT120143G

● Gris

● Luz de día 6 500 K

POTENCIA: 3 W
LUMENS: 60 lm
VOLTS: 3 VCD

Vida útil: 30 000 h

Tipo de lámpara: LED Integrado

Atenuable: Si

Incluye baterías no recargables

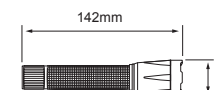



LÁMPARAS

tecnolite®
LA LUZ ES TUYA

EL ARTE DE ILUMINAR
TUS ESPACIOS



BASES Y TIPOS DE LÁMPARAS

ACTUALMENTE LA MAYORÍA DE LAS LUMINARIAS YA VIENEN CON LA FUENTE DE LUZ LED INTEGRADA AL CUERPO POR LO QUE YA NO SE REQUIERE HACER UNA ESPECIFICACIÓN SEPARADA DE LA LÁMPARA ("FOCO"). PERO EXISTEN MODELOS QUE TODAVÍA FUNCIONAN BAJO LA ESPECIFICACIÓN SEPARADA, ES DECIR ELEGIR PRIMERO UNA LUMINARIA CON UNA DETERMINADA BASE O SOCKET, Y POR OTRO LADO ELEGIR ALGUNA LÁMPARA QUE TENGA LA MISMA BASE PARA QUE PUEDA SER INTEGRADA AL CUERPO.

En el caso de estas luminarias es importante hacer su especificación teniendo en mente qué tipo de base tienen y sobre esto saber cuáles son las lámparas que comparten esa base y que puedan funcionar en conjunto. Abajo se mencionan algunas de las bases de lámparas más comunes.

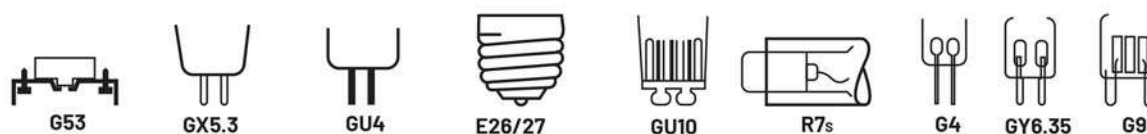

Una vez que hemos seleccionado la luminaria que queremos utilizar y hemos identificado el tipo de base, debemos hacer la selección de la lámpara tomando en consideración la forma del tipo de bulbo, ya que algunas harán emisión focalizada (lámparas con formas cónicas), utilizadas para crear acentos o indicar puntos de interés; y otras harán emisión radial (lámparas con formas ovaladas) más utilizadas para crear luz ambiental suave. Abajo se muestran algunos tipos de bulbo más comunes.

TIPOS DE BULBOS



CLASIFICACIÓN DE LÁMPARAS POR SU EMISIÓN LUMINOSA SEGÚN LA NOM-030-ENER

Emisión omnidireccional

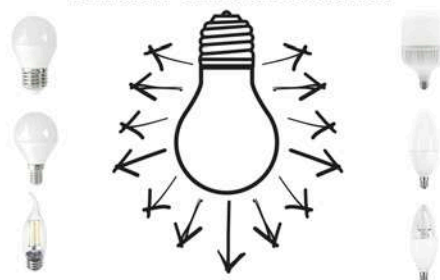

Emisión direccional



Abajo se muestra un caso práctico de cómo hacer la selección de la luminaria complementando con la elección del tipo de lámpara según el efecto que busquemos en nuestros espacios.



60SOCK106MVE27N ■ Negro
POTENCIA: 60 W máx.
LÁMPARA SUGERIDA:
LED de 8.5 W
VOLTS: 100-240 V ~
 Tipo de lámpara: Opcional (No incluida)
 Tipo de base: E27

En el caso de la selección de este socket suspendido. Tenemos que revisar la especificación de su base, en la información nos indica que es de tipo E27.



Seguido de esto es necesario revisar las opciones de las lámparas que tienen base E27 para elegir la más adecuada

Opción A

Podemos elegir una lámpara omnidireccional si lo que buscamos es tener una iluminación general y de ambientación. Entre la oferta de lámparas se pueden encontrar diferentes con características de luz particulares

Lámpara A19
 Potencia: 5 watts
 Lumens: 450 lm
 Base: E27



Lámpara tipo vela
 Potencia: 4.5 watts
 Lumens: 420 lm
 Base: E27



Lámpara tipo globo incandescente
 Potencia: 35 watts
 Lumens: 110 lm
 Base: E27



Opción B

En el caso de que queramos que esa luminaria nos funcione como una herramienta de diseño para crear luz focalizada hacia una zona específica como una mesa o algún mueble, podemos elegir entre las diferentes lámparas direccionales.

Lámpara MR16
 Potencia: 6 watts
 Lumens: 550 lm
 Base: E27



Lámpara PAR20
 Potencia: 6 watts
 Lumens: 500 lm
 Base: E27





EXN-SMDLED/3W/30	EXN-SMDLED/3W/65	<input type="checkbox"/> PC Transparente
<input checked="" type="radio"/> Luz cálida brillante 3 000 K	<input type="radio"/> Luz de día 6 500 K	
POTENCIA: 3 W LUMENS: 200 lm VOLTS: 12 VCD		
Vida útil: 20 000 h	IRC: 80	Ángulo: 100°
Tipo de base: GX5.3		
Atenuable: No		
Dimensión del producto: 50x47 mm		



3MR11LED30V38	<input type="checkbox"/> Blanco	
<input checked="" type="radio"/> Luz cálida brillante 3 000 K	POTENCIA: 3 W LUMENS: 200 lm VOLTS: 100-127 V ~	
Vida útil: 15 000 h	IRC: 80	Ángulo: 38°
Tipo de base: G4		
Atenuable: No		
Dimensión del producto: 35x38 mm		



EXNL-LED/001/30	<input type="checkbox"/> Blanco	
<input checked="" type="radio"/> Luz cálida brillante 3 000 K	POTENCIA: 7 W LUMENS: 530 lm VOLTS: 12 VCD	
Vida útil: 15 000 h	IRC: 80	Ángulo: 36°
Tipo de base: GX5.3		
Atenuable: No		
Dimensión del producto: 50x45 mm		



EXND-LED/001/30	<input type="checkbox"/> Blanco	
<input checked="" type="radio"/> Luz cálida brillante 3 000 K	POTENCIA: 7 W LUMENS: 600 lm VOLTS: 12 VCD	
Vida útil: 25 000 h	IRC: 80	Ángulo: 40°
Tipo de base: GX5.3		
Atenuable: Si		
Dimensión del producto: 50x38.5 mm		



09SMMR16LEDCCMV45	<input type="checkbox"/> Blanco	
<input checked="" type="radio"/> <input type="radio"/> Seleccionable: 3 000 K / 4 000 K / 6 500 K	POTENCIA: 9 W LUMENS: 1200 lm VOLTS: 100 - 240 V ~	
Vida útil: 15 000	IRC: 80	Ángulo: 45°
Sustituye lámparas tipo MR16 y GU10		
Atenuable: No		
Dimensión del producto: 49x55 mm		



MR16-SMDLED/3W/30 **MR16-SMDLED/3W/65** PC Transparente

Luz cálida brillante 3 000 K Luz de día 6 500 K

POTENCIA: 3 W

LUMENS: 250 lm

VOLTS: 100-240 V ~

Vida útil: 20 000 h | IRC: 80 | Ángulo: 80°

Tipo de base: GX5.3

Atenuable: No

Dimensión del producto: 50x44 mm



MR16-LED/3W/30H **MR16-LED/3W/65H** Blanco

Luz cálida brillante 3 000 K Luz de día 6 500 K

POTENCIA: 3 W

LUMENS: 250 lm

VOLTS: 100-127 V ~

Vida útil: 15 000 h | IRC: 80 | Ángulo: 45°

Tipo de base: GX5.3

Atenuable: No

Dimensión del producto: 50x47 mm



MR16-LED/5.5W/30 **MR16-LED/5.5W/65** Blanco

Luz cálida brillante 3 000 K Luz de día 6 500 K

POTENCIA: 5.5 W

LUMENS: 350 lm

VOLTS: 100-240 V ~

Vida útil: 15 000 h | IRC: 80 | Ángulo: 35°

Tipo de base: GX5.3

Atenuable: No

Dimensión del producto: 50x45 mm



MR16L-LED/001/30 **MR16L-LED/001/65** Blanco

Luz cálida brillante 3 000 K Luz de día 6 500 K

POTENCIA: 6 W

LUMENS: 550 lm

VOLTS: 100-240 V ~

Vida útil: 15 000 h | IRC: 80 | Ángulo: 45°

Tipo de base: GX5.3

Atenuable: No

Dimensión del producto: 50x47 mm



6MR16LLED40MV36 Blanco

Luz neutra 4 000 K

POTENCIA: 6 W

LUMENS: 550 lm

VOLTS: 100-240 V ~

Vida útil: 15 000 h | IRC: 80 | Ángulo: 36°

Tipo de base: GX5.3

Atenuable: No

Dimensión del producto: 50x47 mm



MR16D-LED/001/30 Blanco

Luz cálida brillante 3 000 K

POTENCIA: 7 W

LUMENS: 600 lm

VOLTS: 100-127 V ~

Vida útil: 25 000 h | IRC: 80 | Ángulo: 45°

Tipo de base: GX5.3

Atenuable: Si

Dimensión del producto: 50x47 mm



GU10-SMDLED/3W/65 **GU10-SMDLED/3W/30** PC Transparente

Luz cálida brillante 3 000 K Luz de día 6 500 K

POTENCIA: 3 W
LUMENS: 250 lm
VOLTS: 100-240 V ~

Vida útil: 20 000 h | IRC: 80 | Ángulo: 100°

Tipo de base: GU10

Atenuable: No
Dimensión del producto: 50x58 mm



GU10-LED/3W/30H **GU10-LED/3W/65H** PC Transparente

Luz cálida brillante 3 000 K Luz de día 6 500 K

POTENCIA: 3 W
LUMENS: 250 lm
VOLTS: 100-127 V ~

Vida útil: 15 000 h | IRC: 80 | Ángulo: 45°

Tipo de base: GU10

Atenuable: No
Dimensión del producto: 50x55 mm



GU10-LED/5.5W/30 **GU10-LED/5.5W/65** Blanco

Luz cálida brillante 3 000 K Luz de día 6 500 K

POTENCIA: 5.5 W
LUMENS: 350 lm
VOLTS: 100-240 V ~

Vida útil: 15 000 h | IRC: 80 | Ángulo: 36°

Tipo de base: GU10

Atenuable: No
Dimensión del producto: 50x52 mm



GU10L-LED/001/30 **GU10L-LED/001/65** Blanco

Luz cálida brillante 3 000 K Luz de día 6 500 K

POTENCIA: 6 W
LUMENS: 550 lm
VOLTS: 100-240 V ~

Vida útil: 15 000 h | IRC: 80 | Ángulo: 45°

Tipo de base: GU10

Atenuable: No
Dimensión del producto: 50x55 mm



6GU10LLED40MV36 Blanco

Luz neutra 4 000 K

POTENCIA: 6 W
LUMENS: 550 lm
VOLTS: 100-240 V ~

Vida útil: 15 000 h | IRC: 80 | Ángulo: 36°

Tipo de base: GU10

Atenuable: No
Dimensión del producto: 50x55 mm



GU10D-LED/001/30 Blanco

Luz cálida brillante 3 000 K

POTENCIA: 7 W
LUMENS: 600 lm
VOLTS: 100-127 V ~

Vida útil: 25 000 h | IRC: 80 | Ángulo: 45°

Tipo de base: GU10

Atenuable: Si
Dimensión del producto: 50x55 mm



3DG9LED30V300C

3DG9LED65V300C

Cristal
 Transparente

Luz cálida brillante 3 000 K Luz de día 6 500 K

POTENCIA: 3 W
LUMENS: 325 lm
VOLTS: 127 V ~

Vida útil: 15 000 h | IRC: 80 | Ángulo: 360°

Tipo de base: G9

Atenuable: Si

Dimensión del producto: 13.2x60 mm



NUEVO

3DG9LED30V300COB

3DG9LED65V300COB

Blanco

Luz cálida brillante 3 000 K Luz de día 6 500 K

POTENCIA: 3 W
LUMENS: 380 lm
VOLTS: 127 V ~

Vida útil: 15 000 h | IRC: 80 | Ángulo: 300°

Tipo de base: G9

Atenuable: Si

Dimensión del producto: 45.7 mm x 16.3 mm



NUEVO

4DG9LED30V300COB

4DG9LED65V300COB

Blanco

Luz cálida brillante 3 000 K Luz de día 6 500 K

POTENCIA: 4.5 W
LUMENS: 600 lm
VOLTS: 127 V ~

Vida útil: 15 000 h | IRC: 80 | Ángulo: 300°

Tipo de base: G9

Atenuable: Si

Dimensión del producto: 55.4 mm x 17.8 mm



3DG9LED30V300

3DG9LED65V300

Blanco

Luz cálida brillante 3 000 K Luz de día 6 500 K

POTENCIA: 3 W
LUMENS: 280 lm
VOLTS: 100-127 V ~

Vida útil: 15 000 h | IRC: 80 | Ángulo: 300°

Tipo de base: G9

Atenuable: Si

Dimensión del producto: 18x53 mm



3DJCDLED30V300

Blanco

Luz cálida brillante 3 000 K

POTENCIA: 3 W
LUMENS: 280 lm
VOLTS: 100-127 V ~

Vida útil: 15 000 h | IRC: 80 | Ángulo: 300°

Tipo de base: GY6.35

Atenuable: Si

Dimensión del producto: 18x54 mm



6DG9LED30V360

Blanco

Luz cálida brillante 3 000 K

POTENCIA: 6 W
LUMENS: 620 lm
VOLTS: 127 V ~

Vida útil: 15 000 h | IRC: 80 | Ángulo: 360°

Tipo de base: G9

Atenuable: Si

Dimensión del producto: 18.2x18.2 mm



G9D-LED/3W/30

Blanco

Luz cálida brillante 3 000 K

POTENCIA: 3 W
LUMENS: 180 lm
VOLTS: 100-127 V ~

Vida útil: 25 000 h | IRC: 80 | Ángulo: 240°

Tipo de base: G9

Atenuable: Si

Dimensión del producto: 18x49 mm

3DG9LED65V240

Blanco

Luz de día 6 500 K

POTENCIA: 3 W
LUMENS: 180 lm
VOLTS: 100-127 V ~

Vida útil: 25 000 h | IRC: 80 | Ángulo: 240°

Tipo de base: G9

Atenuable: Si

Dimensión del producto: 18x49 mm



2G9LED30MV150	2G9LED65MV150	<input type="checkbox"/> Blanco
<input checked="" type="radio"/> Luz cálida brillante 3 000 K	<input type="radio"/> Luz de día 6 500 K	
POTENCIA: 2 W LUMENS: 160 lm VOLTS: 100-127 V ~		
Vida útil: 15 000 h	IRC: 80	Ángulo: 150°
Tipo de base: G9		
Atenuable: No		
Dimensión del producto: 19x46.5 mm		



2G9LED65V150	<input type="checkbox"/> Blanco
<input type="radio"/> Luz de día 6 500 K	POTENCIA: 2 W LUMENS: 160 lm VOLTS: 100-127 V ~
Vida útil: 15 000 h	IRC: 80
Ángulo: 150°	
Tipo de base: G9	
Atenuable: No	
Dimensión del producto: 19x46.5 mm	



2G9LED30V300C	2G9LED65V300C	<input type="checkbox"/> Cristal Transparente
<input checked="" type="radio"/> Luz cálida brillante 3 000 K	<input type="radio"/> Luz de día 6 500 K	
POTENCIA: 2 W LUMENS: 200 lm VOLTS: 127 V ~		
Vida útil: 15 000 h	IRC: 80	Ángulo: 300°
Tipo de base: G9		
Atenuable: No		
Dimensión del producto: 13.2x40 mm		



G9-LED/2.5W/30	<input type="checkbox"/> Blanco
<input checked="" type="radio"/> Luz cálida brillante 3 000 K	POTENCIA: 2.5 W LUMENS: 194 lm VOLTS: 100-127 V ~
Vida útil: 15 000 h	IRC: 80
Ángulo: 200°	
Tipo de base: G9	
Atenuable: No	
Dimensión del producto: 11x52 mm	



G4-LED/02/30	<input type="checkbox"/> Transparente
<input checked="" type="radio"/> Luz cálida brillante 3 000 K	POTENCIA: 2 W LUMENS: 160 lm VOLTS: 12 VCD
Vida útil: 15 000 h	IRC: 80
Ángulo: 300°	
Tipo de base: G4	
Atenuable: No	
Dimensión del producto: 8x41 mm	



2G4LED30DC150	<input type="checkbox"/> Blanco
<input checked="" type="radio"/> Luz cálida brillante 3 000 K	POTENCIA: 2 W LUMENS: 160 lm VOLTS: 12 VCD
Vida útil: 15 000 h	IRC: 80
Ángulo: 150°	
Tipo de base: G4	
Atenuable: No	
Dimensión del producto: 19x38 mm	



2JCDLED30MV150	<input type="checkbox"/> Blanco
<input checked="" type="radio"/> Luz cálida brillante 3 000 K	POTENCIA: 2 W LUMENS: 160 lm VOLTS: 100-127 V ~
Vida útil: 15 000 h	IRC: 80
Ángulo: 150°	
Tipo de base: GY6.35	
Atenuable: No	
Dimensión del producto: 19x47.5 mm	



JCDD-LED/3W/30	<input type="checkbox"/> Blanco
<input checked="" type="radio"/> Luz cálida brillante 3 000 K	POTENCIA: 3 W LUMENS: 180 lm VOLTS: 100-127 V ~
Vida útil: 25 000 h	IRC: 80
Ángulo: 240°	
Tipo de base: GY6.35	
Atenuable: Si	
Dimensión del producto: 18x49 mm	



JDR-LED/6W/30	JDR-LED/6W/65	<input type="checkbox"/> Blanco
<input checked="" type="radio"/> Luz cálida brillante 3 000 K	<input type="radio"/> Luz de día 6 500 K	
POTENCIA: 6 W		
LUMENS: 550 lm		
VOLTS: 100-240 V ~		
Vida útil: 15 000 h	IRC: 80	Ángulo: 35°
Tipo de base: E27		
Atenuable: No		
Dimensión del producto: 50x58 mm		



15DAR111LED30V24N	15DAR111LED30V12N	<input checked="" type="checkbox"/> Negro
LUMENS: 1350 lm	LUMENS: 1200 lm	<input checked="" type="checkbox"/> Negro
Ángulo: 24°	Ángulo: 8°	
<input checked="" type="radio"/> Luz cálida brillante 3 000 K	POTENCIA: 15 W	
	VOLTS: 127 V ~	
Vida útil: 15 000 h	IRC: 80	
Tipo de base: G53		
Atenuable: Si		
Dimensión del producto: 111x58 mm		



15DAR111LED30V24	15DAR111LED40V24	15DAR111LED65V24	<input type="checkbox"/> Cromo
<input checked="" type="radio"/> Luz cálida brillante 3 000 K	<input type="radio"/> Luz neutra 4 000 K	<input type="radio"/> Luz de día 6 500 K	
POTENCIA: 15 W			
LUMENS: 1350 lm			
VOLTS: 100-127 V ~			
Vida útil: 15 000 h	IRC: 80	Ángulo: 24°	
Tipo de base: G53			
Atenuable: Si			
Dimensión del producto: 111x58 mm			



15DAR111LED30V12	<input type="checkbox"/> Cromo	
<input checked="" type="radio"/> Luz cálida brillante 3 000 K	POTENCIA: 15 W	
	LUMENS: 1200 lm	
	VOLTS: 100-127 V ~	
Vida útil: 15 000 h	IRC: 80	Ángulo: 8°
Tipo de base: G53		
Atenuable: Si		
Dimensión del producto: 111x58 mm		



6PAR20LED30MV25 **6PAR20LED65MV25** Blanco

Luz cálida brillante 3 000 K Luz de día 6 500 K

POTENCIA: 6 W

LUMENS: 500 lm

VOLTS: 100-240 V ~

Vida útil: 25 000 h IRC: 80 Ángulo: 25°

Tipo de base: E27

Atenuable: No

Dimensión del producto: 63x85 mm



7DPAR20LED30V40 **7DPAR20LED65V40** Blanco

Luz cálida brillante 3 000 K Luz de día 6 500 K

POTENCIA: 7 W

LUMENS: 500 lm

VOLTS: 127 V ~

Vida útil: 25 000 h IRC: 80 Ángulo: 40°

Tipo de base: E27

Atenuable: Si

Dimensión del producto: 63x81 mm



NUEVO

09PAR20LEDK30MV35 **09PAR20LEDK65MV35** Blanco

Luz cálida brillante 3 000 K Luz de día 6 500 K

POTENCIA: 9 W

LUMENS: 700 lm

IP: 65

VOLTS: 100-240 V ~

Vida útil: 15 000 h IRC: 80 Ángulo: 35°

Tipo de base: E27

Atenuable: No

Dimensión del producto: 63x82.5 mm



09PAR20LED30MV35 **09PAR20LED65MV35** Blanco

Luz cálida brillante 3 000 K Luz de día 6 500 K

POTENCIA: 9 W

LUMENS: 650 lm

IP: 65

VOLTS: 100-240 V ~

Vida útil: 15 000 h IRC: 80 Ángulo: 35°

Tipo de base: E27

Atenuable: No

Dimensión del producto: 65x91.5 mm



8PAR30LED30MV25	8PAR30LED65MV25	<input type="checkbox"/> Blanco
<input type="radio"/> Luz cálida brillante 3 000 K	<input type="radio"/> Luz de día 6 500 K	
POTENCIA: 8.5 W		
LUMENS: 850 lm		
VOLTS: 100-240 V ~		
Vida útil: 25 000 h	IRC: 80	Ángulo: 25°
Tipo de base: E27		
Atenuable: No		
Dimensión del producto: 95x90 mm		



10DPAR30LED30V40	10DPAR30LED65V40	<input type="checkbox"/> Blanco
<input type="radio"/> Luz cálida brillante 3 000 K	<input type="radio"/> Luz de día 6 500 K	
POTENCIA: 10 W		
LUMENS: 800 lm		
VOLTS: 127 V ~		
Vida útil: 25 000 h	IRC: 80	Ángulo: 40°
Tipo de base: E27		
Atenuable: Si		
Dimensión del producto: 92x84 mm		



10DPAR30LLED30V40	<input type="checkbox"/> Blanco
<input type="radio"/> Luz cálida brillante 3 000 K	
POTENCIA: 10 W	
LUMENS: 800 lm	
VOLTS: 127 V ~	
Vida útil: 25 000 h	IRC: 80 Ángulo: 40°
Tipo de base: E27	
Atenuable: Si	
Dimensión del producto: 92x110 mm	



13PAR30LEDK30MV35	13PAR30LEDK65MV35	<input type="checkbox"/> Blanco
<input type="radio"/> Luz cálida brillante 3 000 K	<input type="radio"/> Luz de día 6 500 K	
POTENCIA: 13 W		
LUMENS: 1 000 lm		
IP: 65		
VOLTS: 100-240 V ~		
Vida útil: 15 000 h	IRC: 80	Ángulo: 35°
Tipo de base: E27		
Atenuable: No		
Dimensión del producto: 95x90 mm		



13PAR30LED30MV35	13PAR30LED65MV35	<input type="checkbox"/> Blanco
<input type="radio"/> Luz cálida brillante 3 000 K	<input type="radio"/> Luz de día 6 500 K	
POTENCIA: 13 W		
LUMENS: 900 lm		
IP: 65		
VOLTS: 100-240 V ~		
Vida útil: 15 000 h	IRC: 80	Ángulo: 35°
Tipo de base: E27		
Atenuable: No		
Dimensión del producto: 96x95 mm		

13PAR38LED30MV25 **13PAR38LED65MV25** Blanco

Luz cálida brillante 3 000 K Luz de día 6 500 K

POTENCIA: 13 W
LUMENS: 1250 lm
VOLTS: 100-240 V ~

Vida útil: 25 000 h IRC: 80 Ángulo: 25°

Tipo de base: E27

Atenuable: No

Dimensión del producto: 121x134 mm



15DPAR38LED30V40 **15DPAR38LED65V40** Blanco

Luz cálida brillante 3 000 K Luz de día 6 500 K

POTENCIA: 15 W
LUMENS: 1200 lm
VOLTS: 127 V ~

Vida útil: 25 000 h IRC: 80 Ángulo: 40°

Tipo de base: E27

Atenuable: Si

Dimensión del producto: 116x128 mm



18PAR38LEDK30MV35 **18PAR38LEDK65MV35** Blanco

Luz cálida brillante 3 000 K Luz de día 6 500 K

POTENCIA: 18 W
LUMENS: 1500 lm
IP: 65
VOLTS: 100-240 V ~

Vida útil: 15 000 h IRC: 80 Ángulo: 35°

Tipo de base: E27

Atenuable: No

Dimensión del producto: 95x90 mm

NUEVO



18PAR38LED30MV35 **18PAR38LED65MV35** Blanco

Luz cálida brillante 3 000 K Luz de día 6 500 K

POTENCIA: 18 W
LUMENS: 1350 lm
IP: 65
VOLTS: 100-240 V ~

Vida útil: 15 000 h IRC: 80 Ángulo: 35°

Tipo de base: E27

Atenuable: No

Dimensión del producto: 121x133 mm



28SPAR38LEDCCMV36 Blanco

Seleccionable:
3 000 K / 3 500 K /
4 000 K / 5 000 K /
6 500 K

POTENCIA: 28 W
LUMENS: 3000 lm
IP: 65
VOLTS: 100-277 V ~

Vida útil: 25 000 h IRC: 80 Ángulo: 36°

Tipo de base: E27

Atenuable: No

Dimensiones del producto: 129x129 mm

Incluye switch selector de temperatura de color

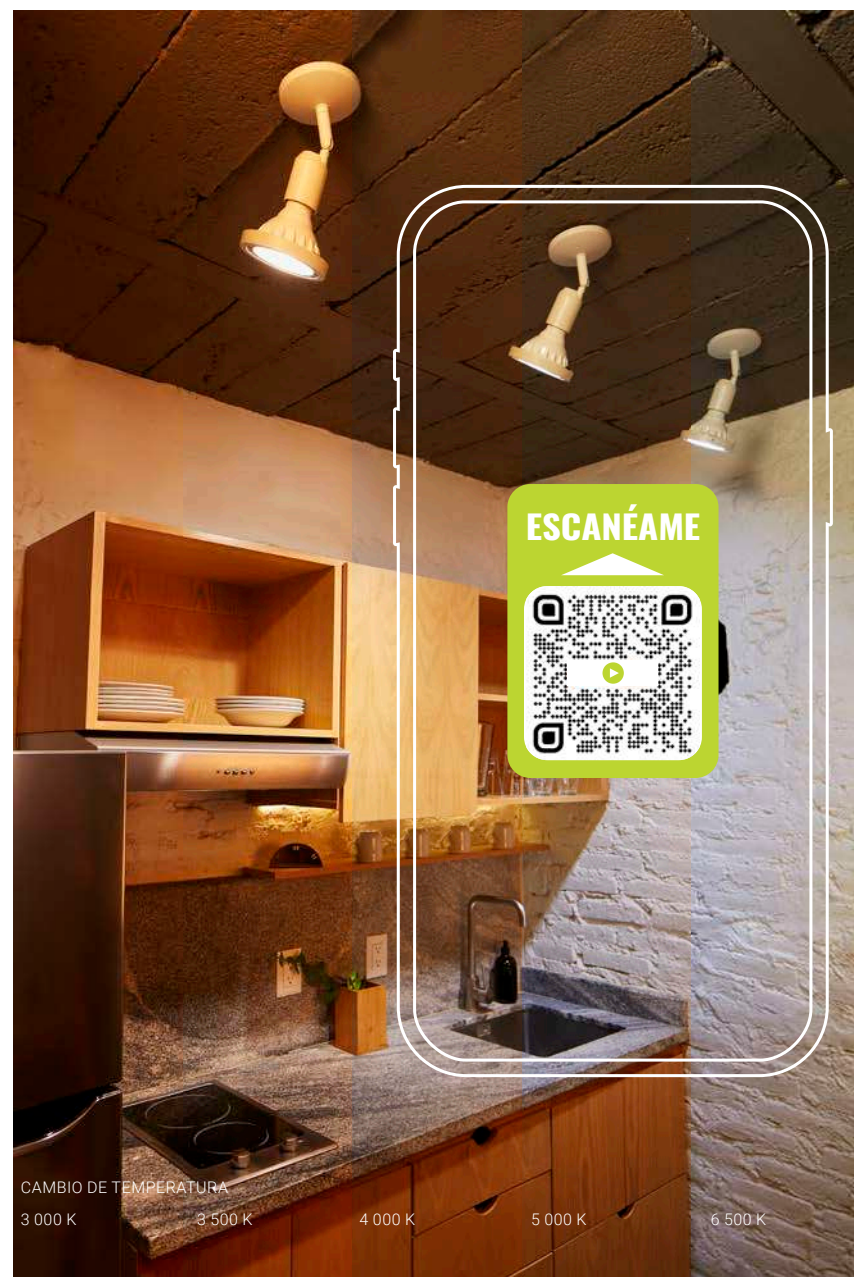

ESCANÉAME



CAMBIO DE TEMPERATURA

3 000 K

3 500 K

4 000 K

5 000 K

6 500 K



EICE12-LED/4W/30	EICE12-LED/4W/65	<input type="checkbox"/> Blanco
<input type="radio"/> Luz cálida brillante 3 000 K	<input type="radio"/> Luz de día 6 500 K	
POTENCIA: 4 W		
LUMENS: 250 lm		
VOLTS: 100-240 V ~		
Vida útil: 15 000 h	IRC: 80	Ángulo: 250°
Tipo de base: E12		
Atenuable: No		
Dimensión del producto: 38x104 mm		



EICE14-LED/4W/30	EICE14-LED/4W/65	<input type="checkbox"/> Blanco
<input type="radio"/> Luz cálida brillante 3 000 K	<input type="radio"/> Luz de día 6 500 K	
POTENCIA: 4 W		
LUMENS: 250 lm		
VOLTS: 100-240 V ~		
Vida útil: 15 000 h	IRC: 80	Ángulo: 250°
Tipo de base: E14		
Atenuable: No		
Dimensión del producto: 38x104 mm		



EICE27-LED/4W/30	EICE27-LED/4W/65	<input type="checkbox"/> Blanco
<input type="radio"/> Luz cálida brillante 3 000 K	<input type="radio"/> Luz de día 6 500 K	
LUMENS: 250 lm	LUMENS: 300 lm	
POTENCIA: 4 W		
LUMENS: 250 lm		
VOLTS: 100-240 V ~		
Vida útil: 15 000 h	IRC: 80	Ángulo: 250°
Tipo de base: E27		
Atenuable: No		
Dimensión del producto: 35x98 mm		



EICD-LED/6W/30	EICD-LED/6W/65	<input type="checkbox"/> Blanco
<input type="radio"/> Luz cálida brillante 3 000 K	<input type="radio"/> Luz de día 6 500 K	
POTENCIA: 6 W		
LUMENS: 470 lm		
VOLTS: 100-127 V ~		
Vida útil: 25 000 h	IRC: 80	Ángulo: 240°
Tipo de base: E27		
Atenuable: No		
Dimensión del producto: 39x110 mm		



EICMD-LED/6W/30	EICMD-LED/6W/65	<input type="checkbox"/> Blanco
<input type="radio"/> Luz cálida brillante 3 000 K	<input type="radio"/> Luz de día 6 500 K	
POTENCIA: 6 W		
LUMENS: 470 lm		
VOLTS: 100-127 V ~		
Vida útil: 25 000 h	IRC: 80	Ángulo: 240°
Tipo de base: E12		
Atenuable: Si		
Dimensión del producto: 39x109 mm		



G45E12-LED/4W/30	G45E12-LED/4W/65	<input type="checkbox"/> Blanco
<input checked="" type="radio"/> Luz cálida brillante 3 000 K	<input type="radio"/> Luz de día 6 500 K	
POTENCIA: 4 W		
LUMENS: 250 lm		
VOLTS: 100-240 V ~		
Vida útil: 15 000 h	IRC: 80	Ángulo: 160°
Tipo de base: E12		
Atenuable: No		
Dimensión del producto: 46x75 mm		



G45E14-LED/4W/30	G45E14-LED/4W/65	<input type="checkbox"/> Blanco
<input checked="" type="radio"/> Luz cálida brillante 3 000 K	<input type="radio"/> Luz de día 6 500 K	
POTENCIA: 4 W		
LUMENS: 250 lm		
VOLTS: 100-240 V ~		
Vida útil: 15 000 h	IRC: 80	Ángulo: 160°
Tipo de base: E14		
Atenuable: No		
Dimensión del producto: 45x80 mm		



G45E27-LED/4W/30	G45E27-LED/4W/65	<input type="checkbox"/> Blanco
<input checked="" type="radio"/> Luz cálida brillante 3 000 K	<input type="radio"/> Luz de día 6 500 K	
POTENCIA: 4 W		
LUMENS: 250 lm		
VOLTS: 100-240 V ~		
Vida útil: 15 000 h	IRC: 80	Ángulo: 160°
Tipo de base: E27		
Atenuable: No		
Dimensión del producto: 45x76 mm		



8G95LED30MV220	8G95LED65MV220	<input type="checkbox"/> Blanco
<input checked="" type="radio"/> Luz cálida brillante 3 000 K	<input type="radio"/> Luz de día 6 500 K	
POTENCIA: 8 W		
LUMENS: 800 lm		
VOLTS: 100-240 V ~		
Vida útil: 15 000 h	IRC: 80	Ángulo: 220°
Tipo de base: E27		
Atenuable: No		
Dimensión del producto: 95x128 mm		

A19-LED/007/30	A19-LED/007/65	<input type="checkbox"/> Blanco
<input type="radio"/> Luz cálida brillante 3 000 K	<input type="radio"/> Luz de día 6 500 K	
POTENCIA: 5 W		
LUMENS: 450 lm		
VOLTS: 100-240 V ~		
Vida útil: 15 000 h	IRC: 80	Ángulo: 150°
Tipo de base: E27		
Atenuable: No		
Dimensión del producto: 55x101 mm		



NUEVO

6A19LEDHE30MV200	6A19LEDHE65MV200	<input type="checkbox"/> Blanco
<input type="radio"/> Luz cálida brillante 3 000 K	<input type="radio"/> Luz de día 6 500 K	
POTENCIA: 6 W		
LUMENS: 800 lm		
VOLTS: 100-240 V ~		
Vida útil: 15 000 h	IRC: 80	Ángulo: 200°
Tipo de base: E27		
Atenuable: No		
Dimensión del producto: 106 mm x 60 mm		



A19-LED/010/30	A19-LED/010/65	<input type="checkbox"/> Blanco
<input type="radio"/> Luz cálida brillante 3 000 K	<input type="radio"/> Luz de día 6 500 K	
POTENCIA: 8.5 W		
LUMENS: 800 lm		
VOLTS: 100-240 V ~		
Vida útil: 15 000 h	IRC: 80	Ángulo: 220°
Tipo de base: E27		
Atenuable: No		
Dimensión del producto: 55x98 mm		



NUEVO

09A19LEDHE30MV200	09A19LEDHE65MV200	<input type="checkbox"/> Blanco
<input type="radio"/> Luz cálida brillante 3 000 K	<input type="radio"/> Luz de día 6 500 K	
POTENCIA: 9 W		
LUMENS: 1301 lm		
VOLTS: 100-240 V ~		
Vida útil: 15 000 h	IRC: 80	Ángulo: 200°
Tipo de base: E27		
Atenuable: No		
Dimensión del producto: 118 mm x 60 mm		



FÁCIL DE USAR

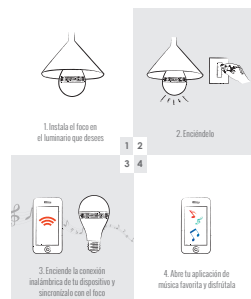

A19SB-LED/001/30	A19SB-LED/001/40	<input type="checkbox"/> Blanco
<input type="radio"/> Luz cálida brillante 3 000 K	<input type="radio"/> Luz neutra 4 000 K	
POTENCIA: 9 W		
LUMENS: 450 lm		
VOLTS: 100-127 V ~		
Vida útil: 15 000 h	IRC: 80	Ángulo: 180°
Tipo de base: E27		
Atenuable: No		
Dimensión del producto: 66x125 mm		

A19-LED/012/30	A19-LED/012/65	<input type="checkbox"/> Blanco
<input type="radio"/> Luz cálida brillante 3 000 K	<input type="radio"/> Luz de día 6 500 K	
POTENCIA: 11 W		
LUMENS: 1000 lm		
VOLTS: 100-240 V ~		
Vida útil: 15 000 h	IRC: 80	Ángulo: 220°
Tipo de base: E27		
Atenuable: No		
Dimensión del producto: 60x120 mm		





Potencia
Seleccionable

13SA19LED30MV120 **13SA19LED65MV120** Blanco

Luz cálida brillante 3 000 K Luz de día 6 500 K

POTENCIA: **Seleccionable: 6 W / 9 W / 13 W**

LUMENS: **800 lm / 1100 lm / 1500 lm**

VOLTS: **100-240 V ~**

Vida útil: 15 000 h IRC: 80 Ángulo: 200°

Tipo de base: E27

Atenuable: Si por interruptor

Dimensiones del producto: 60x128 mm



10DA19LED30V **10DA19LED40V** **13DA19LED65V** Blanco

Luz cálida brillante 3 000 K Luz neutra 4 000 K Luz de día 6 500 K

POTENCIA: **10 W**

LUMENS: **800 lm**

VOLTS: **100-127 V ~**

Vida útil: 25 000 h IRC: 80 Ángulo: 200°

Tipo de base: E27

Atenuable: Si

Dimensión del producto: 60x115 mm



13DA19LED30V **13DA19LED65V** Blanco

Luz cálida brillante 3 000 K Luz de día 6 500 K

POTENCIA: **13 W**

LUMENS: **1055 lm**

VOLTS: **100-127 V ~**

Vida útil: 15 000 h IRC: 80 Ángulo: 200°

Tipo de base: E27

Atenuable: Si

Dimensión del producto: 60x125 mm



A19-LED/005/30 **A19-LED/005/65** Blanco

Luz cálida brillante 3 000 K Luz de día 6 500 K

POTENCIA: **14 W**

LUMENS: **1301 lm**

VOLTS: **100-240 V ~**

Vida útil: 15 000 h IRC: 80 Ángulo: 220°

Tipo de base: E27

Atenuable: No

Dimensión del producto: 60x120 mm



15DA19LED30V **15DA19LED65V** Blanco

Luz cálida brillante 3 000 K Luz de día 6 500 K

POTENCIA: **15 W**

LUMENS: **1521 lm**

VOLTS: **100-127 V ~**

Vida útil: 25 000 h IRC: 80 Ángulo: 200°

Tipo de base: E27

Atenuable: Si

Dimensión del producto: 70x140 mm



17A19LED30MV270 **17A19LED65MV270** Blanco

Luz cálida brillante 3 000 K Luz de día 6 500 K

POTENCIA: **17 W**

LUMENS: **1500 lm**

VOLTS: **100-240 V ~**

Vida útil: 15 000 h IRC: 80 Ángulo: 270°

Tipo de base: E27

Atenuable: No

Dimensión del producto: 70x133 mm





LEDM-001/30	LEDM-001/40	LEDM-001/65	<input type="checkbox"/> Blanco
<input type="radio"/> Luz cálida brillante 3 000 K	<input type="radio"/> Luz neutra 4 000 K	<input type="radio"/> Luz de día 6 500 K	
POTENCIA: 9 W			
LUMENS: 700 lm			
VOLTS: 100-240 V ~			
Vida útil: 20 000 h	IRC: 80	Ángulo: 110°	
Tipo de base: E27			
Atenuable: No			
Dimensión del producto: 75x64 mm			



12CIRLED65MV	<input type="checkbox"/> Blanco	
<input type="radio"/> Luz de día 6 500 K	POTENCIA: 12 W	
	LUMENS: 1050 lm	
	VOLTS: 100-240 V ~	
Vida útil: 15 000 h	IRC: 80	Ángulo: 220°
Tipo de base: E27		
Atenuable: No		
Dimensión del producto: 150x82 mm		



10DCIRLED30STPMV	10DCIRLED65STPMV	<input type="checkbox"/> Blanco
<input type="radio"/> Luz cálida brillante 3 000 K	<input type="radio"/> Luz de día 6 500 K	
POTENCIA: 10.5 W		
LUMENS: 1000 lm		
VOLTS: 100-240 V ~		
Vida útil: 15 000 h	IRC: 80	Ángulo: 360°
Tipo de base: E27		
Atenuable: Si		
Dimensión del producto: 192x118 mm		



18CIRLED65MV	<input type="checkbox"/> Blanco	
<input type="radio"/> Luz de día 6 500 K	POTENCIA: 18 W	
	LUMENS: 1700 lm	
	VOLTS: 100-240 V ~	
Vida útil: 15 000 h	IRC: 80	Ángulo: 220°
Tipo de base: E27		
Atenuable: No		
Dimensión del producto: 200x80 mm		

VIDEOTIPS

¿QUÉ SON LOS LUMENS?

Ahorra con la tecnología LED y sácale provecho a tu consumo energético.

¡Escanea el código QR y descubriré más!

ESCANÉAME

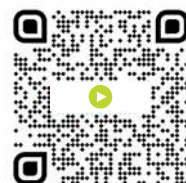

- Watts = menos consumo energético
+ Lumens = más intensidad de luz

NUEVO

33LHBLEDM50MV360 <input type="checkbox"/> Frosted		
<input type="radio"/> Luz blanca fría 5 000 K	POTENCIA: 33 W LUMENS: 5000 lm IP: 65 VOLTS: 100-277 V ~	
Vida útil: 50 000 h	IRC: 80	Ángulo: 360°
Tipo de base: E40		
Atenuable: No		
Dimensión del producto: 214 mm x 90 mm		

**NUEVO**

45LHBLEDM50MV360 <input type="checkbox"/> Frosted		
<input type="radio"/> Luz blanca fría 5 000 K	POTENCIA: 45 W LUMENS: 7500 lm IP: 65 VOLTS: 100-277 V ~	
Vida útil: 50 000 h	IRC: 80	Ángulo: 360°
Tipo de base: E40		
Atenuable: No		
Dimensión del producto: 261 mm x 120 mm		



LHBM-LED/30/65 <input type="checkbox"/> Blanco		
<input checked="" type="radio"/> Luz de día 6 500 K	POTENCIA: 30 W LUMENS: 2700 lm VOLTS: 100-240 V ~	
Vida útil: 25 000 h	IRC: 80	Ángulo: 360°
Tipo de base: E27		
Atenuable: No		
Dimensión del producto: 96x228 mm		



LHBM-LED/50/65 <input type="checkbox"/> Blanco		
<input checked="" type="radio"/> Luz de día 6 500 K	POTENCIA: 50 W LUMENS: 4500 lm VOLTS: 100-240 V ~	
Vida útil: 25 000 h	IRC: 80	Ángulo: 360°
Tipo de base: E27		
Atenuable: No		
Dimensión del producto: 108x264 mm		



32LHBLE50MV360 <input type="checkbox"/> Transparente		
<input type="radio"/> Luz fría 5 000 K	POTENCIA: 32 W LUMENS: 5000 lm VOLTS: 100-277 V ~	
Vida útil: 25 000 h	IRC: 80	Ángulo: 360°
Tipo de base: E27		
Atenuable: No		
Dimensión del producto: 90x226 mm		



42LHBLE50MV360 <input type="checkbox"/> Cristal		
<input type="radio"/> Luz fría 5 000 K	POTENCIA: 42 W LUMENS: 7500 lm VOLTS: 100-277 V ~	
Vida útil: 25 000 h	IRC: 80	Ángulo: 360°
Tipo de base: E27		
Atenuable: No		
Dimensión del producto: 90x226 mm		



20LHBLEDT65MV200 <input type="checkbox"/> Blanco		
<input type="radio"/> Luz de día 6 500 K	POTENCIA: 20 W LUMENS: 1800 lm VOLTS: 100-240 V ~	
Vida útil: 15 000 h	IRC: 80	Ángulo: 200°
Tipo de base: E27		
Atenuable: No		
Dimensión del producto: 80x135 mm		



30LHBLEDT65MV200 <input type="checkbox"/> Blanco		
<input type="radio"/> Luz de día 6 500 K	POTENCIA: 30 W LUMENS: 2700 lm VOLTS: 100-240 V ~	
Vida útil: 15 000 h	IRC: 80	Ángulo: 200°
Tipo de base: E27		
Atenuable: No		
Dimensión del producto: 100x158 mm		



40LHBLEDT65MV200 <input type="checkbox"/> Blanco		
<input type="radio"/> Luz de día 6 500 K	POTENCIA: 40 W LUMENS: 3600 lm VOLTS: 100-240 V ~	
Vida útil: 15 000 h	IRC: 80	Ángulo: 200°
Tipo de base: E27		
Atenuable: No		
Dimensión del producto: 118x185 mm		



50LHBLEDT65MV200 <input type="checkbox"/> Blanco		
<input type="radio"/> Luz de día 6 500 K	POTENCIA: 50 W LUMENS: 4500 lm VOLTS: 100-240 V ~	
Vida útil: 15 000 h	IRC: 80	Ángulo: 200°
Tipo de base: E27		
Atenuable: No		
Dimensión del producto: 138x206 mm		



Campana
Incluida

100LHBLEDT65MV120B <input type="checkbox"/> Blanco		
<input type="radio"/> Luz de día 6 500 K	POTENCIA: 100 W LUMENS: 9000 lm VOLTS: 100-240 V ~	
Vida útil: 20 000 h	IRC: 80	Ángulo: 120°
Tipo de base: E40		
Atenuable: No		
Dimensión del producto: 402x327 mm		



160LHBLEDT65MV120 <input type="checkbox"/> Blanco		
<input type="radio"/> Luz de día 6 500 K	POTENCIA: 160 W LUMENS: 16000 lm VOLTS: 100-240 V ~	
Vida útil: 25 000 h	IRC: 80	Ángulo: 120°
Tipo de base: E40		
Atenuable: No		
Dimensión del producto: 23x30.6 mm		





20LHBLEDC65MV220 <input type="checkbox"/> Blanco		
<input checked="" type="radio"/> Luz de día 6 500 K	POTENCIA: 20 W LUMENS: 1 800 lm VOLTS: 100-240 V ~	
Vida útil: 15 000 h	IRC: 80	Ángulo: 180°
Tipo de base: E27		
Dimensión del producto: 70x108 mm		



30LHBLEDC65MV220 <input type="checkbox"/> Blanco		
<input checked="" type="radio"/> Luz de día 6 500 K	POTENCIA: 30 W LUMENS: 2 700 lm VOLTS: 100-240 V ~	
Vida útil: 15 000 h	IRC: 80	Ángulo: 180°
Tipo de base: E27		
Dimensión del producto: 80x120 mm		



40LHBLEDC65MV220 <input type="checkbox"/> Blanco		
<input checked="" type="radio"/> Luz de día 6 500 K	POTENCIA: 40 W LUMENS: 3 600 lm VOLTS: 100-240 V ~	
Vida útil: 15 000 h	IRC: 80	Ángulo: 180°
Tipo de base: E27		
Dimensión del producto: 100x158 mm		



50LHBLEDC65MV220 <input type="checkbox"/> Blanco		
<input checked="" type="radio"/> Luz de día 6 500 K	POTENCIA: 50 W LUMENS: 4 500 lm VOLTS: 100-240 V ~	
Vida útil: 15 000 h	IRC: 80	Ángulo: 180°
Tipo de base: E27		
Dimensión del producto: 120x172 mm		



CRISTAL TRANSPARENTE

09T8LED60MV65CT <input type="checkbox"/> Transparente	
<input checked="" type="radio"/> Luz de día 6 500 K	POTENCIA: 9 W LUMENS: 800 lm VOLTS: 100-277 V ~
Vida útil: 20 000 h	IRC: 70 Ángulo: 210°
Tipo de base: G13	
Atenuable: No	
Dimensión del producto: 604x28 mm	



FROST

09T8LED60MV65C <input type="checkbox"/> Frosted	
<input checked="" type="radio"/> Luz de día 6 500 K	POTENCIA: 9 W LUMENS: 800 lm VOLTS: 100-277 V ~
Vida útil: 20 000 h	IRC: 70 Ángulo: 210°
Tipo de base: G13	
Atenuable: No	
Dimensión del producto: 604x28 mm	



FROST

18T8LED120MV40C <input type="checkbox"/> Frosted	
<input type="radio"/> Luz neutra 4 000 K	<input checked="" type="radio"/> Luz de día 6 500 K
POTENCIA: 18 W LUMENS: 1600 lm VOLTS: 100-277 V ~	
Vida útil: 20 000 h	IRC: 70 Ángulo: 210°
Tipo de base: G13	
Atenuable: No	
Dimensión del producto: 1213x28 mm	



CRISTAL TRANSPARENTE

18T8LED120MV40CT <input type="checkbox"/> Transparente	
<input type="radio"/> Luz neutra 4 000 K	<input checked="" type="radio"/> Luz de día 6 500 K
POTENCIA: 18 W LUMENS: 1600 lm VOLTS: 100-277 V ~	
Vida útil: 20 000 h	IRC: 70 Ángulo: 210°
Tipo de base: G13	
Atenuable: No	
Dimensión del producto: 1213x28 mm	



FROST

T8F-LED240/36/65 <input type="checkbox"/> Frosted	
<input checked="" type="radio"/> Luz de día 6 500 K	POTENCIA: 36 W LUMENS: 3600 lm VOLTS: 100-240 V ~
Vida útil: 25 000 h	IRC: 80 Ángulo: 180°
Tipo de base: FA8	
Atenuable: No	
Dimensión del producto: 2367x26 mm	



CRISTAL

T8T-LED240/36/65 <input type="checkbox"/> Transparente	
<input checked="" type="radio"/> Luz de día 6 500 K	POTENCIA: 36 W LUMENS: 3600 lm VOLTS: 100-240 V ~
Vida útil: 25 000 h	IRC: 80 Ángulo: 180°
Tipo de base: FA8	
Atenuable: No	
Dimensión del producto: 2367x26 mm	



8T5LED60V40C	8T5LED60V65C	<input type="checkbox"/> Blanco
<input type="radio"/> Luz neutra 4 000 K	<input type="radio"/> Luz de día 6 500 K	
POTENCIA: 8 W		
LUMENS: 800 lm		
VOLTS: 127 V ~		
Vida útil: 15 000 h	IRC: 80	Ángulo: 140°
Tipo de base: G5		
Atenuable: No		
Dimensión del producto: 549x12.5 mm		

T5D60-LED/10W/40	T5D60-LED/10W/65	<input type="checkbox"/> Blanco
<input type="radio"/> Luz neutra 4 000 K	<input type="radio"/> Luz de día 6 500 K	
POTENCIA: 10 W		
LUMENS: 850 lm		
VOLTS: 100-127 V ~		
Vida útil: 25 000 h	IRC: 80	Ángulo: 100°
Tipo de base: G5		
Atenuable: Si		
Dimensión del producto: 549x18 mm		



16T5LED120V40C	16T5LED120V65C	<input type="checkbox"/> Blanco
<input type="radio"/> Luz neutra 4 000 K	<input type="radio"/> Luz de día 6 500 K	
POTENCIA: 16 W		
LUMENS: 1600 lm		
VOLTS: 127 V ~		
Vida útil: 15 000 h	IRC: 80	Ángulo: 140°
Tipo de base: G5		
Atenuable: No		
Dimensión del producto: 1149x12.7 mm		



T5D120-LED/20W/30	T5D120-LED/20W/40	T5D120-LED/20W/65	<input type="checkbox"/> Blanco
<input type="radio"/> Luz cálida brillante 3 000 K	<input type="radio"/> Luz neutra 4 000 K	<input type="radio"/> Luz de día 6 500 K	
POTENCIA: 20 W			
LUMENS: 1750 lm			
VOLTS: 100-127 V ~			
Vida útil: 25 000 h	IRC: 80	Ángulo: 100°	
Tipo de base: G5			
Atenuable: Si			
Dimensión del producto: 1149x18 mm			

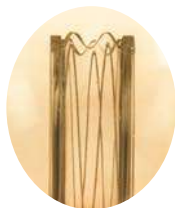

2DA19LEDFC20VA	<input type="checkbox"/> Ámbar
● Luz ámbar 2 000 K	POTENCIA: 2.3 W LUMENS: 60 lm VOLTS: 127 V ~
Vida útil: 15 000 h	IRC: 80
Ángulo: 300°	
Tipo de base: E27	
Atenuable: Si	
Dimensión del producto: 60x112 mm	

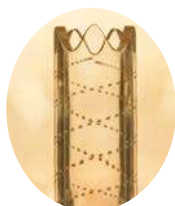

2DA19LEDFT20VA	<input type="checkbox"/> Ámbar
● Luz ámbar 2 000 K	POTENCIA: 2.3 W LUMENS: 60 lm VOLTS: 127 V ~
Vida útil: 15 000 h	IRC: 80
Ángulo: 300°	
Tipo de base: E27	
Atenuable: Si	
Dimensión del producto: 60x112 mm	



1A19LEDF27DC360	<input type="checkbox"/> Transparente
● Luz cálida suave 2 700 K	POTENCIA: 1 W LUMENS: 120 lm VOLTS: 12 VCD
Vida útil: 10 000 h	IRC: 80
Ángulo: 360°	
Tipo de base: E27	
Atenuable: No	
Dimensión del producto: 57x103.3 mm	
Requiere Driver	



1S14LEDF27DC360	<input type="checkbox"/> Transparente
● Luz cálida suave 2 700 K	POTENCIA: 1 W LUMENS: 120 lm VOLTS: 12 VCD
Vida útil: 10 000 h	IRC: 80
Ángulo: 360°	
Tipo de base: E27	
Atenuable: No	
Dimensiones del producto: 45x83 mm	
Requiere Driver. Ideal para uso en luminarios de emergencia, solares, baterías y corriente directa.	



7A19LEDF27V360	7A19LEDF65V360	<input type="checkbox"/> Transparente
● Luz cálida suave 2 700 K	● Luz de día 6 500 K	
POTENCIA: 1 W LUMENS: 800 lm VOLTS: 127 V ~		
Vida útil: 15 000 h	IRC: 80	Ángulo: 360°
Tipo de base: E27		
Atenuable: No		
Dimensión del producto: 60x105 mm		



A19D-LEDF/001/27	<input type="checkbox"/> Transparente
● Luz cálida suave 2 700 K	POTENCIA: 4.5 W LUMENS: 450 lm VOLTS: 127 V ~
Vida útil: 25 000 h	IRC: 80
Ángulo: 360°	
Tipo de base: E27	
Atenuable: Si	
Dimensión del producto: 60x105 mm	



1S14LEDF27MV360	<input type="checkbox"/> Transparente
● Luz cálida suave 2 700 K	POTENCIA: 1 W LUMENS: 120 lm VOLTS: 100-240 V ~
Vida útil: 10 000 h	IRC: 80
Ángulo: 360°	
Tipo de base: E27	
Atenuable: No	
Dimensión del producto: 45x83 mm	



A19D-LEDF/002/27	<input type="checkbox"/> Transparente
● Luz cálida suave 2 700 K	POTENCIA: 7 W LUMENS: 700 lm VOLTS: 127 V ~
Vida útil: 25 000 h	IRC: 80
Ángulo: 360°	
Tipo de base: E27	
Atenuable: Si	
Dimensión del producto: 60x105 mm	



NUEVO

8DA19LEDF30VC80 **8DA19LEDF65VC80** Cristal Frosted

Luz cálida brillante 3 000 K Luz de día 6 500 K

POTENCIA: 8 W
LUMENS: 800 lm
VOLTS: 127 V ~

Vida útil: 15 000 h IRC: 80 Ángulo: 360°

Tipo de base: E27

Atenuable: Si

Dimensión del producto: 60x60x105 mm



NUEVO

LED+
HD LIGHT

8DA19LEDF30VC90 **8DA19LEDF65VC90** Cristal Frosted

Luz cálida brillante 3 000 K Luz de día 6 500 K

POTENCIA: 8 W
LUMENS: 701 lm
VOLTS: 127 V ~

Vida útil: 15 000 h IRC: 90 Ángulo: 360°

Tipo de base: E27

Atenuable: Si

Dimensión del producto: 60x60x105 mm

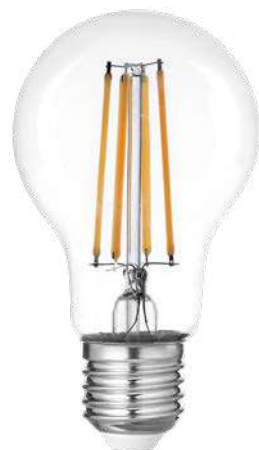

NUEVO

8DA19LEDF30VC80 **8DA19LEDF65VC80** Cristal

Luz cálida brillante 3 000 K Luz de día 6 500 K

POTENCIA: 8 W
LUMENS: 800 lm
VOLTS: 127 V ~

Vida útil: 15 000 h IRC: 80 Ángulo: 360°

Tipo de base: E27

Atenuable: Si

Dimensión del producto: 60x60x105 mm

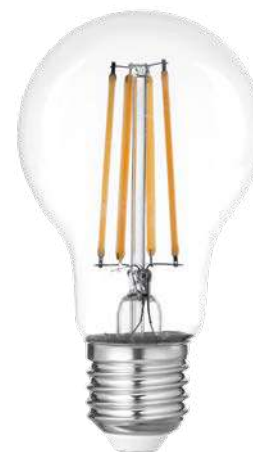

NUEVO

LED+
HD LIGHT

8DA19LEDF30VC90 **8DA19LEDF65VC90** Cristal

Luz cálida brillante 3 000 K Luz de día 6 500 K

POTENCIA: 8 W
LUMENS: 720 lm
VOLTS: 127 V ~

Vida útil: 15 000 h IRC: 90 Ángulo: 360°

Tipo de base: E27

Atenuable: Si

Dimensión del producto: 60x60x105 mm



NUEVO

4DG45LEDF30VC80 4DG45LEDF65VC80 Cristal

Luz cálida brillante 3 000 K Luz de día 6 500 K

POTENCIA: 4.5 W

LUMENS: 560 lm

VOLTS: 127 V ~

Vida útil: 15 000 h IRC: 80 Ángulo: 360°

Tipo de base: E27

Atenuable: Si

Dimensión del producto: 45x45x76 mm



LED+
HD LIGHT

NUEVO

4DG45LEDF30VC90 4DG45LEDF65VC90 Cristal

Luz cálida brillante 3 000 K Luz de día 6 500 K

POTENCIA: 4.5 W

LUMENS: 500 lm

VOLTS: 127 V ~

Vida útil: 15 000 h IRC: 90 Ángulo: 360°

Tipo de base: E27

Atenuable: Si

Dimensión del producto: 45x45x76 mm



NUEVO

4DG45LEDF30VC80 4DG45LEDF65VC80 Cristal Frosted

Luz cálida brillante 3 000 K Luz de día 6 500 K

POTENCIA: 4.5 W

LUMENS: 460 lm

VOLTS: 127 V ~

Vida útil: 15 000 h IRC: 80 Ángulo: 360°

Tipo de base: E27

Atenuable: Si

Dimensión del producto: 45x45x76 mm



LED+
HD LIGHT

NUEVO

4DG45LEDF30VC90 4DG45LEDF65VC90 Cristal Frosted

Luz cálida brillante 3 000 K Luz de día 6 500 K

POTENCIA: 4.5 W

LUMENS: 380 lm

VOLTS: 127 V ~

Vida útil: 15 000 h IRC: 90 Ángulo: 360°

Tipo de base: E27

Atenuable: Si

Dimensión del producto: 45x45x76 mm

G45D-LEDF/001/27 Cristal

G45D-LEDF/001/27F Cristal Frosted

Luz cálida suave
2 700 K

POTENCIA: 4.5 W

LUMENS: 420 lm

VOLTS: 127 V ~

Vida útil: 25 000 h IRC: 80 Ángulo: 360°

Tipo de base: E27

Atenuable: Si

Dimensión del producto: 45x70 mm





NUEVO

4DG80LEDF30VC80 **4DG80LEDF65VC80** Cristal Frosted

Luz cálida brillante 3 000 K Luz de día 6 500 K

POTENCIA: 4.5 W

LUMENS: 450 lm

VOLTS: 127 V ~

Vida útil: 15 000 h IRC: 80 Ángulo: 360°

Tipo de base: E27

Atenuable: Si

Dimensión del producto: 80x80x115 mm



NUEVO

LED+
HD LIGHT

4DG80LEDF30VC90 **4DG80LEDF65VC90** Cristal Frosted

Luz cálida brillante 3 000 K Luz de día 6 500 K

POTENCIA: 4.5 W

LUMENS: 401 lm

VOLTS: 127 V ~

Vida útil: 15 000 h IRC: 90 Ángulo: 360°

Tipo de base: E27

Atenuable: Si

Dimensión del producto: 80x80x115 mm



4DG80LEDF27VT Cristal

Luz cálida suave
2 700 K

POTENCIA: 4.5 W

LUMENS: 450 lm

VOLTS: 127 V ~

Vida útil: 25 000 h IRC: 80 Ángulo: 360°

Tipo de base: E27

Atenuable: Si

Dimensión del producto: 80x115 mm



4DG125LEDF27VT Cristal

Luz cálida suave
2 700 K

POTENCIA: 4.5 W

LUMENS: 450 lm

VOLTS: 127 V ~

Vida útil: 25 000 h IRC: 80 Ángulo: 360°

Tipo de base: E27

Atenuable: No

Dimensión del producto: 125x170 mm

FILAMENTO · GLOBO



FFFE27D-LED F001/27 <input type="checkbox"/> Transparente		
● Luz cálida suave 2 700 K	POTENCIA: 4.5 W LUMENS: 420 lm VOLTS: 127 V ~	
Vida útil: 25 000 h	IRC: 80	Ángulo: 360°
Tipo de base: E27		
Atenuable: Si		
Dimensión del producto: 35x110 mm		



4DFFE12LED F27V <input type="checkbox"/> Transparente		
● Luz cálida suave 2 700 K	POTENCIA: 4.5 W LUMENS: 420 lm VOLTS: 127 V ~	
Vida útil: 25 000 h	IRC: 80	Ángulo: 360°
Tipo de base: E12		
Atenuable: No		
Dimensión del producto: 35x122 mm		



4DFFE14LED F27V <input type="checkbox"/> Transparente		
● Luz cálida suave 2 700 K	POTENCIA: 4.5 W LUMENS: 420 lm VOLTS: 127 V ~	
Vida útil: 25 000 h	IRC: 80	Ángulo: 360°
Tipo de base: E14		
Atenuable: No		
Dimensión del producto: 35x122 mm		



4DEIC12LED F27V <input type="checkbox"/> Transparente		
● Luz cálida suave 2 700 K	POTENCIA: 4.5 W LUMENS: 420 lm VOLTS: 127 V ~	
Vida útil: 25 000 h	IRC: 80	Ángulo: 360°
Tipo de base: E12		
Atenuable: No		
Dimensión del producto: 35x97 mm		



4DEIC14LED F27V <input type="checkbox"/> Transparente		
● Luz cálida suave 2 700 K	POTENCIA: 4.5 W LUMENS: 420 lm VOLTS: 127 V ~	
Vida útil: 25 000 h	IRC: 80	Ángulo: 360°
Tipo de base: E14		
Atenuable: No		
Dimensión del producto: 35x97 mm		



EIC27D-LED F001/27 <input type="checkbox"/> Transparente		
● Luz cálida suave 2 700 K	POTENCIA: 4.5 W LUMENS: 420 lm VOLTS: 127 V ~	
Vida útil: 25 000 h	IRC: 80	Ángulo: 360°
Tipo de base: E27		
Atenuable: Si		
Dimensión del producto: 35x90 mm		



4DC35LED FTE12V27A <input checked="" type="checkbox"/> Ámbar		
● Luz cálida suave 2 700 K	POTENCIA: 3.8 W LUMENS: 420 lm VOLTS: 127 V ~	
Vida útil: 25 000 h	IRC: 80	Ángulo: 360°
Tipo de base: E12		
Atenuable: Si		
Dimensión del producto: 35x105 mm		

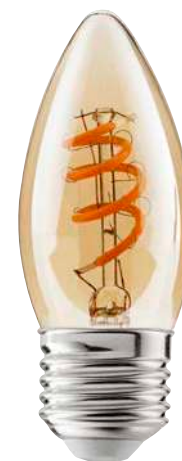

4DC35LED FTE27V27A <input checked="" type="checkbox"/> Ámbar		
● Luz cálida suave 2 700 K	POTENCIA: 3.8 W LUMENS: 190 lm VOLTS: 127 V ~	
Vida útil: 25 000 h	IRC: 80	Ángulo: 360°
Tipo de base: E27		
Atenuable: Si		
Dimensión del producto: 35x105 mm		



NUEVO

4DEICLEDFF30VC80 **4DEICLEDFF65VC80** Cristal Frosted

Luz cálida brillante 3 000 K Luz de día 6 500 K

POTENCIA: 4.5 W

LUMENS: 460 lm

VOLTS: 127 V ~

Vida útil: 15 000 h IRC: 80 Ángulo: 360°

Tipo de base: E27

Atenuable: Si

Dimensión del producto: 35x35x90 mm



LED+
HD LIGHT

NUEVO

4DEICLEDFF30VC90 **4DEICLEDFF65VC90** Cristal Frosted

Luz cálida brillante 3 000 K Luz de día 6 500 K

POTENCIA: 4.5 W

LUMENS: 380 lm

VOLTS: 127 V ~

Vida útil: 15 000 h IRC: 90 Ángulo: 360°

Tipo de base: E27

Atenuable: Si

Dimensión del producto: 35x35x90 mm



NUEVO

4DEICLEDF30VC80 **4DEICLEDF65VC80** Cristal

Luz cálida brillante 3 000 K Luz de día 6 500 K

POTENCIA: 4.5 W

LUMENS: 460 lm

VOLTS: 127 V ~

Vida útil: 15 000 h IRC: 80 Ángulo: 360°

Tipo de base: E27

Atenuable: Si

Dimensión del producto: 35x35x90 mm



LED+
HD LIGHT

NUEVO

4DEICLEDF30VC90 **4DEICLEDF65VC90** Cristal

Luz cálida brillante 3 000 K Luz de día 6 500 K

POTENCIA: 4.5 W

LUMENS: 420 lm

VOLTS: 127 V ~

Vida útil: 15 000 h IRC: 90 Ángulo: 360°

Tipo de base: E27

Atenuable: Si

Dimensión del producto: 35x35x90 mm



3DST64LEDFT20VA ● Ámbar	
● Luz ámbar 2 000 K	POTENCIA: 3.5 W LUMENS: 120 lm VOLTS: 127 V ~
Vida útil: 15 000 h	IRC: 80 Ángulo: 300°
Tipo de base: E27	
Atenuable: Si	
Dimensión del producto: 64x142 mm	



3DST64LEDFC20VA ● Ámbar	
● Luz ámbar 2 000 K	POTENCIA: 3.5 W LUMENS: 120 lm VOLTS: 127 V ~
Vida útil: 15 000 h	IRC: 80 Ángulo: 300°
Tipo de base: E27	
Atenuable: Si	
Dimensión del producto: 64x142 mm	



4DST64LEDFC27VH ■ Humo	
● Luz cálida suave 2 700 K	POTENCIA: 4.5 W LUMENS: 450 lm VOLTS: 127 V ~
Vida útil: 25 000 h	IRC: 80 Ángulo: 360°
Tipo de base: E27	
Atenuable: Si	
Dimensión del producto: 64x138 mm	

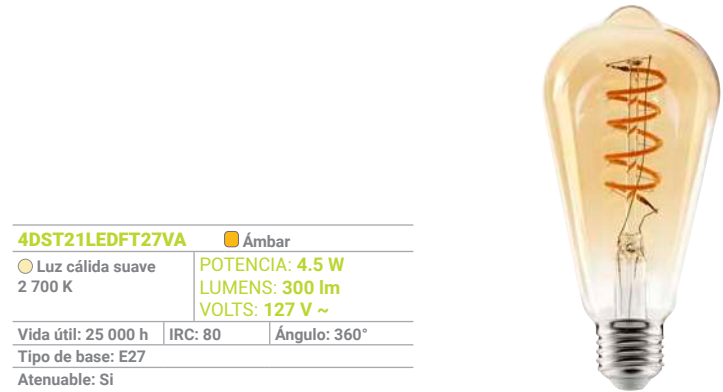

4DST21LEDFT27VA ● Ámbar	
● Luz cálida suave 2 700 K	POTENCIA: 4.5 W LUMENS: 300 lm VOLTS: 127 V ~
Vida útil: 25 000 h	IRC: 80 Ángulo: 360°
Tipo de base: E27	
Atenuable: Si	
Dimensión del producto: 64x138 mm	



3DA165LEDFC20VH ■ Humo	
● Luz ámbar 2 000 K	POTENCIA: 3.5 W LUMENS: 70 lm VOLTS: 127 V ~
Vida útil: 15 000 h	IRC: 80 Ángulo: 300°
Tipo de base: E27	
Atenuable: Si	
Dimensión del producto: 165x303 mm	



3DA165LEDFC20VA ● Ámbar	
● Luz ámbar 2 000 K	POTENCIA: 3.5 W LUMENS: 120 lm VOLTS: 127 V ~
Vida útil: 15 000 h	IRC: 80 Ángulo: 300°
Tipo de base: E27	
Atenuable: Si	
Dimensión del producto: 165x303 mm	



3DAXLEDFC20VA <input checked="" type="checkbox"/> Ámbar	
● Luz ámbar 2 000 K	POTENCIA: 3.5 W LUMENS: 120 lm VOLTS: 127 V ~
Vida útil: 15 000 h	IRC: 80 Ángulo: 36°
Tipo de base: E27	
Atenuable: Si	
Dimensión del producto: 110x158 mm	



3DS123LEDFC20VA <input checked="" type="checkbox"/> Ámbar	
● Luz ámbar 2 000 K	POTENCIA: 3.5 W LUMENS: 120 lm VOLTS: 127 V ~
Vida útil: 15 000 h	IRC: 80 Ángulo: 55°
Tipo de base: E27	
Atenuable: Si	
Dimensión del producto: 125x161 mm	



3DS170LEDFC20VA <input checked="" type="checkbox"/> Ámbar	
● Luz ámbar 2 000 K	POTENCIA: 3.5 W LUMENS: 120 lm VOLTS: 127 V ~
Vida útil: 15 000 h	IRC: 80 Ángulo: 300°
Tipo de base: E27	
Atenuable: Si	
Dimensión del producto: 170x197 mm	



3DD125LEDFC20VA <input checked="" type="checkbox"/> Ámbar	
● Luz ámbar 2 000 K	POTENCIA: 3.5 W LUMENS: 120 lm VOLTS: 127 V ~
Vida útil: 15 000 h	IRC: 80 Ángulo: 300°
Tipo de base: E27	
Atenuable: Si	
Dimensión del producto: 125x142 mm	



3DG200LEDFC20VH <input type="checkbox"/> Humo	
● Luz ámbar 2 000 K	POTENCIA: 3.5 W LUMENS: 70 lm VOLTS: 127 V ~
Vida útil: 15 000 h	IRC: 80 Ángulo: 300°
Tipo de base: E27	
Atenuable: Si	
Dimensión del producto: 200x241 mm	



3DG200LEDFC20VA <input checked="" type="checkbox"/> Ámbar	
● Luz ámbar 2 000 K	POTENCIA: 3.5 W LUMENS: 120 lm VOLTS: 127 V ~
Vida útil: 15 000 h	IRC: 80 Ángulo: 300°
Tipo de base: E27	
Atenuable: Si	
Dimensión del producto: 200x241 mm	

3DST94LEDFC20VA <input checked="" type="checkbox"/> Ámbar	
● Luz ámbar 2 000 K	POTENCIA: 3.5 W LUMENS: 120 lm VOLTS: 127 V ~
Vida útil: 15 000 h	IRC: 80 Ángulo: 18°
Tipo de base: E27	
Atenuable: Si	
Dimensión del producto: 92x305 mm	





3DG125LEDFC20VA ● Ámbar		
● Luz ámbar 2 000 K	POTENCIA: 3.5 W LUMENS: 120 lm VOLTS: 127 V ~	
Vida útil: 15 000 h	IRC: 80	Ángulo: 300°
Tipo de base: E27		
Atenuable: Si		
Dimensión del producto: 125x164 mm		



3DG125LEDFC20VAS ● Ámbar		
● Luz ámbar 2 000 K	POTENCIA: 3.5 W LUMENS: 120 lm VOLTS: 127 V ~	
Vida útil: 15 000 h	IRC: 80	Ángulo: 46°
Tipo de base: E27		
Atenuable: Si		
Dimensión del producto: 125x164 mm		



3DG125LEDFC20VAR ● Ámbar Rombos		
● Luz ámbar 2 000 K	POTENCIA: 3.5 W LUMENS: 120 lm VOLTS: 127 V ~	
Vida útil: 15 000 h	IRC: 80	Ángulo: 300°
Tipo de base: E27		
Atenuable: Si		
Dimensión del producto: 125x164 mm		



7G90LEDFT27VH ● Ámbar		
● Luz cálida suave 2 700 K	POTENCIA: 7 W LUMENS: 790 lm VOLTS: 127 V ~	
Vida útil: 25 000 h	IRC: 80	Ángulo: 360°
Tipo de base: E27		
Atenuable: No		
Dimensión del producto: 125x170 mm		

5DTLED18FL22VCT		● Ámbar
● Luz ámbar 2 200 K	POTENCIA: 5 W LUMENS: 280 lm VOLTS: 127 V ~	
Vida útil: 15 000 h	IRC: 90	Ángulo: 360°
Tipo de base: E27		
Atenuable: Si		
Dimensión del producto: 500x59x64 mm		



4DGLED15FL22VCT		● Ámbar
● Luz ámbar 2 200 K	POTENCIA: 4 W LUMENS: 220 lm VOLTS: 127 V ~	
Vida útil: 15 000 h	IRC: 90	Ángulo: 360°
Tipo de base: E27		
Atenuable: Si		
Dimensión del producto: 125x140 mm		



4DTLED12FL22VCT		● Ámbar
● Luz ámbar 2 200 K	POTENCIA: 4.5 W LUMENS: 260 lm VOLTS: 127 V ~	
Vida útil: 15 000 h	IRC: 90	Ángulo: 360°
Tipo de base: E27		
Atenuable: Si		
Dimensión del producto: 90x190 mm		



6DGLED13FL22VCT		● Ámbar
● Luz ámbar 2 200 K	POTENCIA: 6 W LUMENS: 380 lm VOLTS: 127 V ~	
Vida útil: 15 000 h	IRC: 90	Ángulo: 360°
Tipo de base: E27		
Atenuable: Si		
Dimensión del producto: 125x140 mm		



6DGLED17FL22VCT		● Ámbar
● Luz ámbar 2 200 K	POTENCIA: 6 W LUMENS: 330 lm VOLTS: 127 V ~	
Vida útil: 15 000 h	IRC: 90	Ángulo: 360°
Tipo de base: E27		
Atenuable: Si		
Dimensión del producto: 190x115 mm		



6DCLED16FL22VCT		● Ámbar
● Luz ámbar 2 200 K	POTENCIA: 6 W LUMENS: 330 lm VOLTS: 127 V ~	
Vida útil: 15 000 h	IRC: 90	Ángulo: 360°
Tipo de base: E27		
Atenuable: Si		
Dimensión del producto: 95x115 mm		



6DGLED14FL22VCT		● Ámbar
● Luz ámbar 2 200 K	POTENCIA: 6 W LUMENS: 350 lm VOLTS: 127 V ~	
Vida útil: 15 000 h	IRC: 90	Ángulo: 360°
Tipo de base: E27		
Atenuable: Si		
Dimensión del producto: 150x190 mm		



4DT10LEDF27VT	<input type="checkbox"/> Transparente
● Luz cálida suave 2 700 K	POTENCIA: 4.5 W LUMENS: 450 lm VOLTS: 127 V ~
Vida útil: 25 000 h	IRC: 80
Ángulo: 360°	
Tipo de base: E27	
Atenuable: Si	
Dimensión del producto: 30x123 mm	



2DT30LEDFC20VA	<input checked="" type="checkbox"/> Ámbar
● Luz ámbar 2 000 K	POTENCIA: 2.3 W LUMENS: 60 lm VOLTS: 127 V ~
Vida útil: 15 000 h	IRC: 80
Ángulo: 300°	
Tipo de base: E27	
Atenuable: Si	
Dimensión del producto: 30x185 mm	



3DT60LEDFC20VA	<input checked="" type="checkbox"/> Ámbar
● Luz ámbar 2 000 K	POTENCIA: 3.5 W LUMENS: 120 lm VOLTS: 127 V ~
Vida útil: 15 000 h	IRC: 80
Ángulo: 300°	
Tipo de base: E27	
Atenuable: Si	
Dimensión del producto: 60x300 mm	



35DST45INFCE27VH ● Humo / Ámbar	
● Luz ámbar 2 000 K	POTENCIA: 35 W LUMENS: 120 lm VOLTS: 127 V ~
Vida útil: 3 000 h	Ángulo: 360°
Tipo de base: E27	
Atenuable: Si	
Dimensión del producto: 45x90 mm	



35DT45INFCE27VH ● Humo / Ámbar	
● Luz ámbar 2 000 K	POTENCIA: 35 W LUMENS: 120 lm VOLTS: 127 V ~
Vida útil: 5 000 h	Ángulo: 360°
Tipo de base: E27	
Atenuable: Si	
Dimensión del producto: 45x90 mm	



35DST64INFCE27VH ● Humo / Ámbar	
● Luz ámbar 2 000 K	POTENCIA: 35 W LUMENS: 130 lm VOLTS: 127 V ~
Vida útil: 4 000 h	Ángulo: 360°
Tipo de base: E27	
Atenuable: Si	
Dimensión del producto: 64x135 mm	



35DG125INFCE27VH ● Humo / Ámbar	
● Luz ámbar 2 000 K	POTENCIA: 35 W LUMENS: 70 lm VOLTS: 127 V ~
Vida útil: 6 000 h	Ángulo: 360°
Tipo de base: E27	
Atenuable: Si	
Dimensión del producto: 125x168 mm	

35DG80INFTE27VH ● Humo / Ámbar	
● Luz ámbar 2 000 K	POTENCIA: 35 W LUMENS: 110 lm VOLTS: 127 V ~
Vida útil: 7 000 h	Ángulo: 360°
Tipo de base: E27	
Atenuable: Si	
Dimensión del producto: 80x115 mm	



35DT281INFTE27VH ● Humo / Ámbar	
● Luz ámbar 2 000 K	POTENCIA: 35 W LUMENS: 120 lm VOLTS: 127 V ~
Vida útil: 8 000 h	Ángulo: 360°
Tipo de base: E27	
Atenuable: Si	
Dimensión del producto: 30x185 mm	



35DT2821INFCE27VH ● Humo / Ámbar	
● Luz ámbar 2 000 K	POTENCIA: 35 W LUMENS: 115 lm VOLTS: 127 V ~
Vida útil: 9 000 h	Ángulo: 360°
Tipo de base: E27	
Atenuable: Si	
Dimensión del producto: 30x215 mm	



35DT2830INFTE27VH ● Humo / Ámbar	
● Luz ámbar 2 000 K	POTENCIA: 35 W LUMENS: 130 lm VOLTS: 127 V ~
Vida útil: 10 000 h	Ángulo: 360°
Tipo de base: E27	
Atenuable: Si	
Dimensión del producto: 30x300 mm	





6MR16LEDLLAZMV35

● Luz de luna azul:
3 000 K / Azul / 6 500 K

6MR16LEDLLVEMV35

● Luz de luna verde:
3 000 K / Verde / 6 500 K

■ Negro

POTENCIA: 6 W
VOLTS: 100-277 V ~

Vida útil: 15 000 h IRC: 80

Ángulo: 35°

Tipo de base: GX5.3

Atenuable: No

Dimensión del producto: 50x45 mm



LUZ ÁMBAR

6MR16LEDAMV35

■ Negro

● Luz ámbar 1 800 K

POTENCIA: 6 W
VOLTS: 100-277 V ~

Vida útil: 15 000 h IRC: 80

Ángulo: 35°

Tipo de base: GX5.3

Atenuable: No

Dimensión del producto: 50x45 mm



6GU10LEDLLAZMV35

● Luz de luna azul:
3 000 K / Azul / 6 500 K

6GU10LEDLLVEMV35

● Luz de luna verde:
3 000 K / Verde / 6 500 K

■ Negro

POTENCIA: 6 W
VOLTS: 100-277 V ~

Vida útil: 15 000 h IRC: 80

Ángulo: 35°

Tipo de base: GU10

Atenuable: No

Dimensión del producto: 50x54 mm



LUZ ÁMBAR

6GU10LEDAMV35

■ Negro

● Luz ámbar 1 800 K

POTENCIA: 6 W
VOLTS: 100-277 V ~

Vida útil: 15 000 h IRC: 80

Ángulo: 35°

Tipo de base: GU10

Atenuable: No

Dimensión del producto: 50x54 mm



16PAR38LEDLLAZMV35

● Luz de luna azul:
3 000 K / Azul / 6 500 K

16PAR38LEDLLVEMV35

● Luz de luna verde:
3 000 K / Verde / 6 500 K

■ Negro

POTENCIA: 16 W
VOLTS: 100-277 V ~

Vida útil: 15 000 h IRC: 80

Ángulo: 35°

Tipo de base: E27

Atenuable: No

Dimensión del producto: 121x129 mm



LUZ ÁMBAR

16PAR38LEDAMV35

■ Negro

● Luz ámbar 1 800 K

POTENCIA: 16 W
IP: 65
VOLTS: 100-277 V ~

Vida útil: 15 000 h IRC: 80

Ángulo: 35°

Tipo de base: E27

Atenuable: No

Dimensión del producto: 121x129 mm







MR16-SMDLED/2.3WRO PC Transparente

● Luz Roja **POTENCIA: 2.3 W**
VOLTS: 127 V ~

Vida útil: 15 000 h **Ángulo: 80°**

Tipo de base: GX5.3

Atenuable: No

Dimensión del producto: 50x44 mm



MR16-SMDLED/2.3WAM PC Transparente

● Luz amarilla **POTENCIA: 2.3 W**
VOLTS: 127 V ~

Vida útil: 15 000 h **Ángulo: 80°**

Tipo de base: GX5.3

Atenuable: No

Dimensión del producto: 50x44 mm



C7LEDE12FLAMAAZ Azul

● Luz azul **POTENCIA: 1 W**
VOLTS: 127 V ~

Vida útil: 10 000 h **Ángulo: 150°**

Tipo de base: E12

Atenuable: No

Dimensión del producto: 20.5x51.5 mm



MR16-SMDLED/3WAZ PC Transparente

● Luz azul **POTENCIA: 3 W**
VOLTS: 127 V ~

Vida útil: 15 000 h **Ángulo: 80°**

Tipo de base: GX5.3

Atenuable: No

Dimensión del producto: 50x57 mm



MR16-SMDLED/3WVE PC Transparente

● Luz Verde **POTENCIA: 3 W**
VOLTS: 127 V ~

Vida útil: 15 000 h **Ángulo: 80°**

Tipo de base: GX5.3

Atenuable: No

Dimensión del producto: 50x44 mm



Cambia automáticamente
c/seg. a 7 colores diferentes.

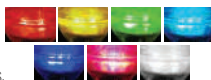

GU10-SMDLED/3WRGB PC Transparente

● Ajustable RGB **POTENCIA: 3 W**
VOLTS: 127 V ~

Vida útil: 15 000 h **Ángulo: 100°**

Tipo de base: GU10

Atenuable: No

Dimensión del producto: 50x57 mm



Cambia automáticamente
c/seg. a 7 colores diferentes.

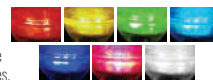

MR16-SMDLED/3WRGB PC Transparente

● Ajustable RGB **POTENCIA: 3 W**
VOLTS: 127 V ~

Vida útil: 15 000 h **Ángulo: 80°**

Tipo de base: GX5.3

Atenuable: No

Dimensión del producto: 50x57 mm



T30LEDE27TORPEDOAM Amarillo

● Luz amarilla **POTENCIA: 1 W**
VOLTS: 127 V ~

Vida útil: 10 000 h **Ángulo: 150°**

Tipo de base: E27

Atenuable: No

Dimensión del producto: 29.5x77.5 mm



Efecto flama
al encender

5FLALEDE27MVB	<input type="checkbox"/> Blanco
● Luz ámbar 2 200 K	POTENCIA: 5 W LUMENS: 300 lm VOLTS: 100-240 V ~
Vida útil: 15 000 h	IRC: 80
Tipo de base: E27	
Atenuable: No	
Dimensión del producto: 62x140 mm	



ANTIMOSQUITO

5A19LEDREPVAM-2	<input type="checkbox"/> Blanco
● Luz amarilla	POTENCIA: 5 W LUMENS: 300 lm VOLTS: 127 V ~
Vida útil: 25 000 h	IRC: 80
Tipo de base: E27	
Atenuable: No	
Dimensión del producto: 60x105 mm	



13PAR38LEDGMV60	<input type="checkbox"/> Blanco
● Luz Verde	POTENCIA: 13.5 W LUMENS: 1100 lm VOLTS: 100-240 V ~
Vida útil: 25 000 h	IRC: 80
Tipo de base: E27	
Atenuable: No	
Dimensión del producto: 121x134 mm	



13PAR38LEDRMV60	<input type="checkbox"/> Blanco
● Luz Roja	POTENCIA: 13.5 W LUMENS: 1100 lm VOLTS: 100-240 V ~
Vida útil: 25 000 h	IRC: 80
Tipo de base: E27	
Atenuable: No	
Dimensión del producto: 121x134 mm	



13PAR38LEDBMV60	<input type="checkbox"/> Blanco
● Luz azul	POTENCIA: 13.5 W LUMENS: 1100 lm VOLTS: 100-240 V ~
Vida útil: 25 000 h	IRC: 80
Tipo de base: E27	
Atenuable: No	
Dimensión del producto: 121x134 mm	



13PAR38LEDYMV60	<input type="checkbox"/> Blanco
● Luz amarilla	POTENCIA: 13.5 W LUMENS: 1100 lm VOLTS: 100-240 V ~
Vida útil: 25 000 h	IRC: 80
Tipo de base: E27	
Atenuable: No	
Dimensión del producto: 121x134 mm	





HEL-65W/65



HEL-100W/65



HEL-20W/BLB

PRODUCTO	LUMENS	POTENCIA	VOLTS	TEMPERATURA DE COLOR	IRC	TIEMPO DE VIDA	TIPO DE BASE	DIMENSIONES DEL PRODUCTO (BXA) +/-5 MM	OBSERVACIONES
HEL-20W/BLB	-	20 W	100-127 V ~		-	6 000 h	E27	61 mm x 132 mm	Ahorrador
HEL-65W/65	4 400 lm	65 W	100-127 V ~	6500 K	80	10 000 h	E27	83 mm x 235 mm	Ahorrador
HEL-100W/65	6 000 lm	100 W	100-127 V ~	6500 K	80	10 000 h	E27	105 mm x 208 mm	Ahorrador
HEL-100W/65-220	6 000 lm	100 W	220 V ~	6500 K	80	10 000 h	E40	105 mm x 306 mm	Ahorrador



13W



15W



20W



23W



26W

PRODUCTO	LUMENS	POTENCIA	VOLTS	TEMPERATURA DE COLOR	IRC	TIEMPO DE VIDA	TIPO DE BASE	DIMENSIONES DEL PRODUCTO (BXA) +/-5 MM	OBSERVACIONES
HEL-13W/27-T2	800 lm	13 W	100-127 V ~	2700 K	80	10 000 h	E27	49.5 mm x 101.5mm	Ahorrador
HEL-13W/65-T2	800 lm	13 W	100-127 V ~	6500 K	80	10 000 h	E27	49.5 mm x 101.5mm	Ahorrador
HEL-15W/65-T2	1 100 lm	15 W	100-127 V ~	6500 K	80	10 000 h	E27	46 mm x 104 mm	Ahorrador
HEL-20W/65-T2	1 300 lm	20 W	100-127 V ~	6500 K	80	10 000 h	E27	55 mm x 110 mm	Ahorrador
HEL-23W/65-T2	1 600 lm	23 W	100-127 V ~	6500 K	80	10 000 h	E27	60 mm x 112 mm	Ahorrador
HEL-26W/65-T2	1 850 lm	26 W	100-127 V ~	6500 K	80	10 000 h	E27	60 mm x 119 mm	Ahorrador

TRANSFORMADOR



TRA-50

PRODUCTO	LUMENS	POTENCIA	VOLTS	TIEMPO DE VIDA	ÁNGULO	TIPO DE BASE	DIMENSIONES DEL PRODUCTO (BXA) +/-5 MM
TRA-50	-	60 W	127 V ~	-	-	-	33x25 mm

TABLA DE CLASIFICACIÓN IP

Grado de protección IP se representa mediante la combinación de los dígitos de la primer y la segunda columna, véase el ejemplo.



1er DIGITO: Objetos

Grado de protección de objetos sólidos

	Sin protección.	0
	Protección contra objetos sólidos de más de 50 mm. (Contacto involuntario de las manos)	1
	Protección contra objetos sólidos de más de 12 mm. (Contacto con los dedos)	2
	Protección contra objetos sólidos de más de 2.5 mm. (Herramientas y cables)	3
	Protección contra objetos sólidos de más de 1 mm. (Herramientas y pequeños cables)	4
	Protección contra ingreso limitado de polvo. (No incluye materiales peligrosos)	5
	Totalmente protegido contra polvo. Totalmente sellado.	6

2º DIGITO: Líquidos

Grado de protección resistente al agua

	Sin protección.	0
	No debe entrar el agua cuando se la deja caer, desde 200mm de altura respecto del equipo, durante 10 minutos (a razón de 3-5mm³ por minuto).	1
	No debe entrar el agua cuando se la deja caer, durante 10 minutos (a razón de 3-5mm³ por minuto). Dicha prueba se realizará 4 veces a razón de una por cada giro de 15° tanto en sentido vertical como horizontal, partiendo cada vez de la posición normal de trabajo.	2
	No debe entrar el agua nebulizada en un ángulo de hasta 60° a derecha e izquierda de la vertical a un promedio de 11 litros por minuto y a una presión de 800-100 km/m² durante un tiempo que no sea menor a 5 minutos.	3
	No debe entrar el agua arrojada desde cualquier ángulo a un promedio de 10 litros por minuto y a una presión de 800-100 km/m² durante un tiempo que no sea menor a 5 minutos.	4
	No debe entrar el agua arrojada a chorro (desde cualquier ángulo) por medio de una boquilla de 6,3 mm de diámetro, a un promedio de 12,5 litros por minuto y a una presión 30 km/m² durante un tiempo que no sea menor a 3 minutos y a una distancia que no sea menor de 3 metros.	5
	No debe entrar el agua arrojada a chorros (desde cualquier ángulo) por medio de una boquilla de 12,5 mm de diámetro, a un promedio de 100 litros por minuto y a una presión 100 km/m² durante un tiempo que no sea menor a 3 minutos y a una distancia que no sea menor de 3 metros.	6
	El equipo debe soportar sin filtración alguna la inmersión completa a 1 metro durante 30 minutos.	7
	El equipo debe soportar sin filtración alguna la inmersión completa y continua a la profundidad y durante el tiempo que especifique el fabricante del producto con el acuerdo del cliente, pero siempre que resulten condiciones más severas que las especificadas para el valor 7.	8

IP **6** **5**

Totalmente protegido contra polvo. Totalmente sellado.

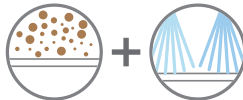

No debe entrar el agua arrojada a chorro (desde cualquier ángulo) por medio de una boquilla de 6,3 mm de diámetro, a un promedio de 12,5 litros por minuto y a una presión 30 km/m² durante un tiempo que no sea menor a 3 minutos y a una distancia que no sea menor de 3 metros.

ZONA 2 IP44 / IP45 / IP54 : Luminarios en muro

Se requiere que se encuentren en lugares techados.

ZONA 5 IP68 : Luminarios de piscinas/estanques

La máxima protección posible y diseñadas para su instalación sumergidas.

ZONA 4 IP67 : Luminarios al borde de piscinas o estanques

Luminarias protegidas al máximo contra la acción del polvo y preparadas para inmersiones de agua temporales.

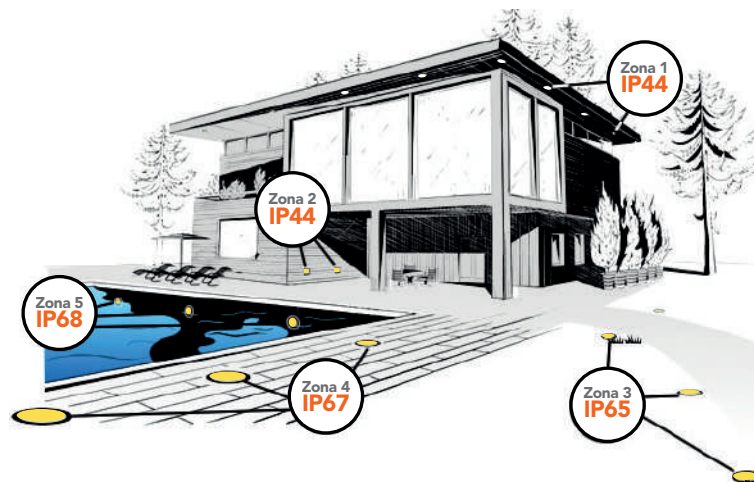

ZONA 1 IP44 / IP45 / IP54 : Luminarios bajo techo

Se requiere que estén en lugares techados, ejemplo: una marquesina. Están protegidos contra salpicaduras de gotas.

ZONA 3 IP65 : Luminarios empotrados en jardín

Este tipo de luminarias cuentan con la máxima protección contra la acción del polvo y agua.



tecnolite.mx

