

YD-620

PRECAUCIÓN:

- 1-El montaje de este luminario deberá de ser a una distancia mínima de 0,50 m de cualquier material combustible, para evitar el riesgo de incendio.
- 2-Desconecte la fuente de energía eléctrica durante la instalación y antes de darle servicio.
- 3-El foco y partes del luminario se calientan lo suficiente para causar quemaduras, utilice un trapo limpio o guantes cuando lo manipule.

INSTALACIÓN:

ESPECIFICACIONES TÉCNICAS:

- Alimentación: 100-127 V ~ / 12 V ~ 60 Hz 50 W 0.50-0.39 A
- Base del Portalámparas: GX5.3
- Tipo de lámpara: Halógeno MR16 de 50 W
- Para lámparas a 12 V ~ requiere transformador (NO Incluido)

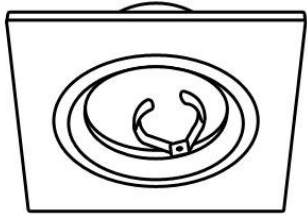

MANTENIMIENTO:

Desconecte la fuente de energía. Limpie el luminario y sus partes internas, con un paño seco y revise las conexiones periódicamente.

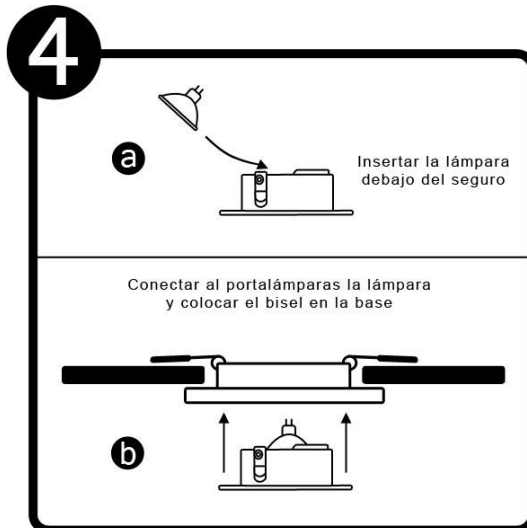
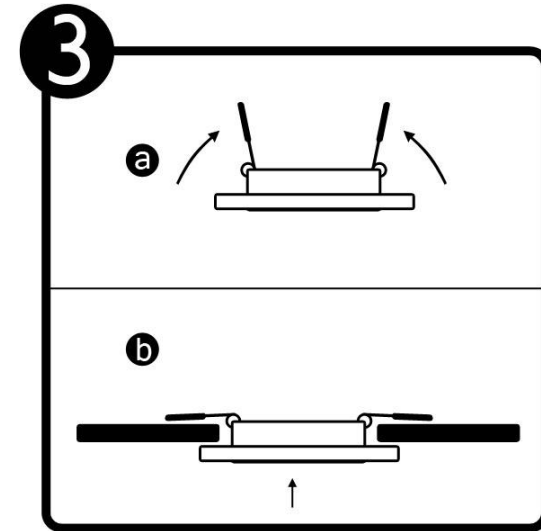
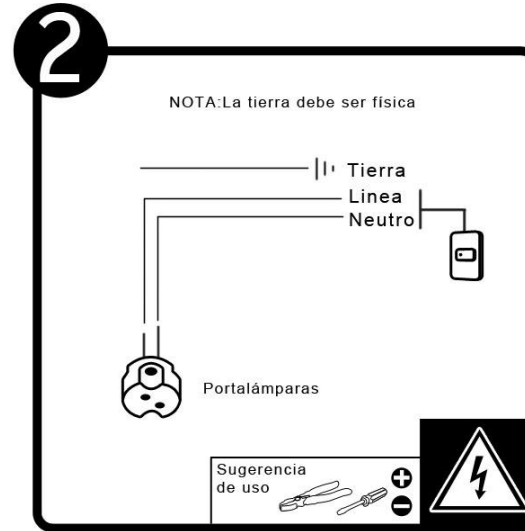
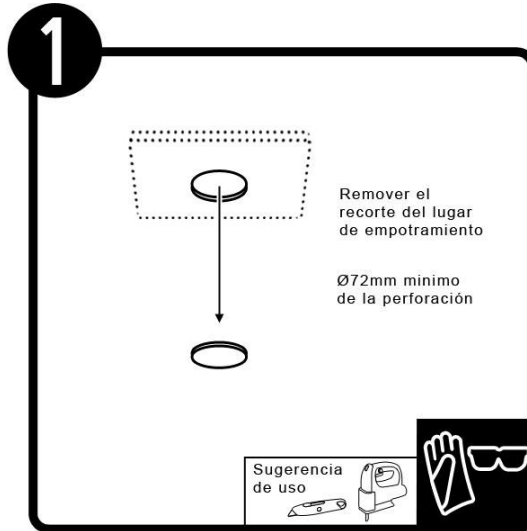

DIAGRAMAS ELÉCTRICOS

Para Lámparas a 12 V ~

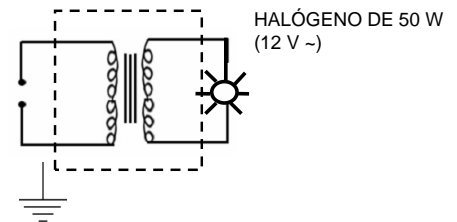
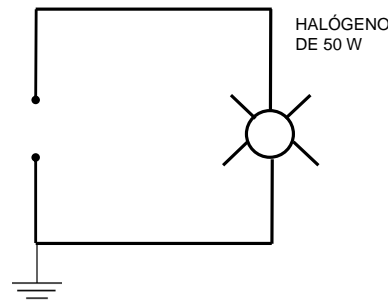

GARANTÍA LIMITADA

La empresa ILUMINACIÓN ESPECIALIZADA DE OCCIDENTE SA DE CV garantiza el producto contra cualquier defecto en materiales o componentes por un periodo de un año a partir de la fecha de compra.

La empresa ILUMINACIÓN ESPECIALIZADA DE OCCIDENTE SA DE CV sólo otorgará la garantía correspondiente a aquellos productos que ostenten la marca TECNO LITE.

Para hacer válida esta garantía el usuario deberá presentar ante la empresa distribuidora de la marca TECNO LITE donde fue adquirido el producto, la póliza de garantía debidamente sellada por el distribuidor, ó la factura ó recibo ó comprobante objeto de la compraventa y el producto.

CENTRO DE DISTRIBUCIÓN MÉXICO OCCIDENTE

Av. Dr. Angel Leaña #401
Nave 2 Int. B Fracc. Los Robles, C.P. 45134
Zapopan Jalisco
Atención a clientes: 01800-024-5483

CENTRO DE DISTRIBUCIÓN MÉXICO CENTRO

Parque Industrial Ocoyoacac
Carretera Amomolulco – Ocoyoacac
esquina con Acueducto, Municipio de Ocoyoacac
C.P. 52740, Estado de México
Atención a clientes: 01800-024-5483

CENTRO DE DISTRIBUCIÓN SUDAMÉRICA

Tecno Lite Del Perú S.A.C.
RUC: 20546767940
Av. Bolognesi Num. 125 oficina 1504, Distrito
Miraflores, Lima, Peru
Oficina: 00(511) 445 4899

La empresa Iluminación Especializada de Occidente S.A. de C.V. se compromete a reparar o cambiar el producto sin ningún cargo para el cliente, y a absorber cualquier flete que la mercancía discrepante origine, así mismo el consumidor puede solicitar que se haga efectiva la garantía ante la propia casa comercial donde adquirió el producto.

Para repuestos, componentes y accesorios favor de contactar a los centros de distribución mencionados anteriormente.

IMPORTADOR: Iluminación Especializada de Occidente S.A. de C.V. Av. Dr. Angel Leaña No. 401, Nave 2 Int. B, Fracc. Los Robles, C.P. 45134 Zapopan Jal. México

ESTA GARANTÍA NO ES VÁLIDA EN LOS SIGUIENTES CASOS:

- Cuando esta póliza de garantía presente visibles signos de haber sido alterada en los datos originales consignados en ella.
- Cuando el producto no hubiese sido operado de acuerdo con el instructivo de uso en español que le acompaña.
- Cuando el producto hubiese sido alterado o reparado por personas no autorizadas por Iluminación especializada de Occidente S. A. de C.V.

Una vez revisado el producto, el distribuidor autorizado TECNO LITE hará llegar la mercancía con discrepancia a cualquiera de nuestros centros de distribución.

PRODUCTO	
MODELO	
FECHA DE COMPRA	
ESTADO	
DISTRIBUIDOR	
DIRECCIÓN	

SELLO O FIRMA DEL DISTRIBUIDOR TECNOLITE